



STIHL

KATALOG 2020

—

HR

»PRAVA OPREMA ZA SVAKI ZADATAK«

Želimo vam olakšati posao, koliko god je to moguće, naravno s uređajima čija su funkcionalnost i performanse 100 % pouzdane. Sve to odnosi se i na brojne nove proizvode koje Vam predstavljamo u ovom katalogu.

Primjerice, praktične akumulatorske uređaje našeg novog AS sustava: kompaktni pomagači za svakodnevne radove u vrtu i održavanju imanja. S njima se sitniji poslovi obavljaju vrlo brzo. Tu se posebno ističe STIHL GTA 26. Naša nova vrtna akumulatorska pila izuzetno je svestran alat za radove u vašemu vrtu. Idealno, ako želite spontano ispuniti vlastite vrtno snove. Iznenadit ćete se koliko je zabavno raditi s našim novim akumulatorskim uređajima.

Nadam se da ćete uživati u prelistavanju kataloga – baš kao i u radu s našim proizvodima.



A handwritten signature in black ink that reads "Dr. Stihl". The signature is fluid and cursive.

Dr. Nikolas Stihl
Predsjednik Nadzornog
odbora tvrtke STIHL





SADRŽAJ

1 AKUMULATORSKI UREĐAJI

OD STRANICE 8

2 MOTORNE PILE I KRESAČI VISOKIH GRANA

OD STRANICE 36

3 REZNE GARNITURE

OD STRANICE 60

4 KOMBI SUSTAV I MULTI SUSTAV

OD STRANICE 74

5 ROBOTSKE KOSILICE, ROTACIONE KOSILICE, TRAKTORSKE KOSILICE I PROZRAČIVAČ TRAVNJAKA

OD STRANICE 86

6 MOTORNE KOSE I MOTORNI ČISTAČI

OD STRANICE 120

7 ŠKARE ZA ŽIVICU

OD STRANICE 154

8 SPECIJALNI TRESAČ

OD STRANICE 166

9 VRTNE SJEČKALICE

OD STRANICE 177

10 MOTORNE KOPAČICE

OD STRANICE 180

11 UREĐAJI ZA ČIŠĆENJE

OD STRANICE 186

12 MOTORNE I RUČNE PRSKALICE

OD STRANICE 224

**13 PILA ZA REZANJE KAMENA, BRUSNI PARAČI
I UREĐAJI ZA BUŠENJE**

OD STRANICE 234

14 POGONSKA GORIVA

OD STRANICE 254

15 RUČNI ALATI I ŠUMARSKI PRIBOR

OD STRANICE 265

16 OSOBNA ZAŠTITNA OPREMA

OD STRANICE 274

17 PROIZVODI ZA OBOŽAVATELJE MARKE STIHL

OD STRANICE 312

DETALJI VRHUNSKE TEHNIKE

OD STRANICE 352

NOVITETI

AKUMULATORSKI UREĐAJI

- 12 — AKUMULATORSKE ŠKARE S NOŽEM ZA GRMLJE HSA 26
- 13 — VRTNA AKUMULATORSKA PILA GTA 26
- 14 — AKUMULATORSKE BATERIJE AS 2
- 14 — AKUMULATORSKI PUNJAČ AL 1
- 19 — AKUMULATORSKI MOTORNA KOSA FSA 57
- 25 — AKUMULATORSKI MOTORNA PILA MSA 220 C-B
- 28 — AKUMULATORSKE KOSILICE RMA 765 V
- 29 — AKUMULATORSKI PUHAČ BGA 86
- 30 — AKUMULATORSKE BATERIJE AR 2000 L, AR 3000 L
- 31 — PRIKLJUČNI KABEL ZA BATERIJE AR L
- 30 — NOSIVI SUSTAV AR L
- 31 — ČEP
- 32 — DVOSTRUKI ADAPTER ADA 700

MOTORNE PILE I KRESAČI VISOKIH GRANA

- 47 — PILA ZA NJEGU STABALA MS 151 TC-E
- 47 — PILA ZA NJEGU STABALA MS 194 T

REZNE GARNITURE

- 63 — LANAC PILE .325" PRO

ROBOTSKE KOSILICE, ROTACIONE KOSILICE, TRAKTORSKE KOSILICE I PROZRAČIVAČ TRAVNJAKA

- 104 — KOMPLET ZA MALČIRANJE AMK 065
- 109 — TRAKTORSKE KOSILICE RT 4112 S

FUNCTION SENSOTOUCH - VAŠA PAMETNA RADNA RUKAVICA



Pametni telefon i tablet pripadaju našem svakodnevnom životu - bilo da radite u vrtu, šumi, na gradilištu ili u poljoprivredi. Univerzalno primjenjivu, osjetljivu na dodir FUNCTION SensoTouch radnu rukavicu ne morate skidati niti kada želite poslužiti svog digitalnog pratitelja.



MOTORNE KOSE I MOTORNI ČISTAČI

- 129 — MOTORNI ČISTAČ FS 560 C-EM
- 146 — GLAVA ZA KOŠNJU AUTOCUT C 3-2
- 146 — GLAVA ZA KOŠNJU POLYCUT 3-2
- 149 — KRIŽNA VISOKOTEHNOLOŠKA NIT ZA KOŠNJU CF3 PRO,
Ø 2,0 mm, 2,4 mm, 2,7 mm, 3,0 mm, 3,3 mm

OSOBNJA ZAŠTITNA OPREMA

- 284 — ZAŠTITNE NOGAVICE CHAPS 360°
- 285 — ZAŠTITNE NOGAVICE PROTECT MS 360°
- 304 — KACIGA ADVANCE X-VENT BT 
- 306 — REMEN ZA BRADU
- 306 — SET SLUŠALICA ZA ZAŠTITU SLUHA BT 
- 310 — RADNE RUKAVICE FUNCTION SENSOTOUCH

PROIZVODI ZA OBOŽAVATELJE MARKE STIHL

- 314 — STRONG ROOTS
- 326 — URBAN
- 326 — WILD KIDS
- 339 — TIMBERSPORTS®
- 346 — BRAND COLLECTION

GTA 26 - VAŠA SNAŽNA VRTNA AKUMULATORSKA PILA U PRAKTIČNOJ IZVEDBI

Nemojte da vas njena kompaktna izvedba zavara. U privatnom okruženju ova vrtna akumulatorska pila GTA 26 pokazuje svoju pravu veličinu. Bilo da se radi o orezivanju drveća i grmova, usitnjavanju odrezanog bilja ili kod gradnje s drvom -zadivljuje svojom visokom snagom rezanja, tihim radom, vrlo dobrom ergonomijom i dugim intervalima rada, sve to zahvaljujući zamjenjivoj 10,8 V aku - bateriji AS 2.





SNAGA SA SUSTAVOM. NAŠA AKU-SNAGA. —

12[—] AS SUSTAV

18[—] AK SUSTAV

16[—] AI LINIJA

24[—] AP SUSTAV

PRAVI PAKETI SNAGE

AKUMULATORSKI UREĐAJI ZA SVAKI ZADATAK

Održavanje šuma i zelenih površina predstavlja brojne izazove za čovjeka i uređaje - također i u pogledu izdržljivosti. S naše četiri akumulatorske linije dajemo pravi odgovor: snažni, udobni i fleksibilni akumulatorski uređaji, s dugim intervalima rada. Bilo u privatnoj ili profesionalnoj upotrebi - sa STIHL Aku-Power uvijek se možete osloniti na njegove pouzdane performanse.

ZA PRIVATNE KORISNIKE: VRHUNSKA DOSTIGNUĆA



SVESTRANE RADOVE U VRTU OBAVITE UGODNO

Kompaktni, praktični uređaji novog AS sustava savršeni su za povremeno održavanje imanja i vrta. Energiju koja vam je za te radove potrebna, pouzdano isporučuje prijenosna baterija.



SITNE RADOVE U VRTU ODRADITE SASVIM SPONTANO

Sa brzim i jednostavnim upravljanjem uređaja AI linija, vi ste savršeno opremljeni za uspješno odrađivanje poslova u svom vrtu. Za punjenje integrirane baterije potrebno je samo uređaj priključiti u zidnu utičnicu.



SUVERENO PROVOĐENJE AMBICIOZNIH PROJEKATA

AK sustav uvjerava visokim performansama i izdržljivošću. Uz fleksibilnu ponudu uređaja zasigurno ste dorasli svakom zadatku u vrtu. Sve AK baterije mogu se kombinirati s bilo kojim punjačem tipa AL i bilo kojim uređajem AK sustava.





ZA PROFESIONALCE: KONCENTRIRANA SNAGA



PROFESIONALNA PRIMJENA I SVE USPJEŠNO ODRAĐENO

Naš AP sustav uključuje širok asortiman iznimno učinkovitih akumulatorskih uređaja. Svojom snagom i izdržljivošću idealni su za profesionalno uređenje okoliša, vrtlarstvo i njegu stabala. I kod izvođenja komunalnih radova odrađuju sve zadatke - a pri tome su vrlo decentni kada je u pitanju stvaranje buke.

AS SUSTAV

- Za privatne korisnike
- Za održavanje imanja i njegu vrta
- Sa snažnom akumulatorskom baterijom AS 2

HSA 25[Ⓞ]SAMO DO
ISTEKA ZALIHAI!

NOVO - ISPORUČIVO OD PROLJEĆA 2020

HSA 26

10,8 V · 0,7 kg[Ⓞ]

Lagane i kompaktne akumulatorske škare s nožem za grmlje, za rezanje i njegu manje zimzelene živice i ukrasnog drveća s malim listovima. Nož za grmlje s optimiziranom STIHL geometrijom noža za optimalne rezne rezultate. S nožem za grmlje prikladne su i za rezanje rubova travnjaka. Neklizajuća upravljačka ručka za savršenu ergonomiju, brža izmjena noža bez uporabe alata, s indikatorom razine napunjenosti, kako bi u bilo kojem trenutku imali pregled preostalog kapaciteta baterije. Akumulatorska baterija AS 2 odgovara isključivo proizvodima iz AS sustava i nije kompatibilna sa HSA 25. Više o opremi i tehničkim detaljima možete pronaći na stranici 164.

Set uključuje:

1x Litij-ionski akumulator AS 2, 28 Wh, 10,8 V

1x Standardni punjač AL 1

1x Nož za grmlje, duljina reza 20 cm, uklj. štitnik noža

1x Nož za travu, duljina reza 12 cm, uklj. štitnik noža

1x Torba za transport, crna/narančasta, s ušicama za montažu na zid

SET HSA 26

DULJINA REZA
KATALOŠKI BROJ

20 cm
HA03 011 3516

975,00 KN



TELESKOPSKA DRŠKA ZA HSA 25

Omogućuje rad sa HSA 25 u uspravnom položaju. Odjeljak za bateriju u upravljačkoj ručki, mogućnost kontinuiranog teleskopskog podešavanja od 95 do 110 cm, radni kut podesiv za 125°, lako pokretljivi kotačići.

KATALOŠKI BROJ **4515 710 7100**

350,00 KN

NEOBVEZUJUĆA PREPORUČENA MALOPRODAJNA CIJENA U KUNAMA

Ⓞ TEŽINA BEZ AKUMULATORSKE BATERIJE, S NOŽEM ZA TRAVU

Ⓞ TEŽINA BEZ AKUMULATORSKE BATERIJE, S REZNOG GARNITUROM



NOVO

GTA 2610,8 V · 1,2 kg[Ⓢ]

Svestrano primjenjiva vrtna akumulatorska pila. Za orezivanje stabala i grmova, za usitnjavanje odrezanog bilja i kod gradnje s drvom. Sa 1/4"-PM3-Lancem za visoke performanse i kod snažnih rezova. Neklizajuća upravljačka ručka za savršenu ergonomiju. Promjena lanca bez uporabe alata, fleksibilni zaštitni poklopac za siguran rad, s pokazateljem stanja napunjenosti. GTA 26 dostupna je u setu ili kao pojedinačni uređaj. Više o opremi i tehničkim detaljima možete pronaći na stranici 266.

Set uključuje:

1x Litij-ionski akumulator AS 2, 28 Wh, 10,8 V

1x Standardni punjač AL 1

1x Lagana vodilicu duljine, 10 cm

1x Lanac za pile 1/4" PM3, 10 cm

1x Multioil Bio, 50 ml

1x Torba za transport, crna/narančasta, s ušicama za montažu na zid

SET GTA 26DULJINA REZA
KATALOŠKI BROJ10 cm
GA01 011 6918**1.125,00 KN**

PREGLED VREMENA PUNJENJA AKUMULATORSKJE BATERIJE I RADA PO JEDNOM PUNJENJU TE NJENOG DOSEGA

MOŽETE PRONAĆI NA **STRANICI 14**



NOVO
AKUMULATORSKE BATERIJE AS 2

Lagana, kompaktna i snažna 10,8 V akumulatorska baterija. Kompatibilna sa svim 10,8 V uređajima iz STIHL AS sustava (osim HSA 25). 28 Wh akumulatorske energije[Ⓞ]. Težina 0,22 kg.

KATALOŠKI BROJ **EA02 400 6500** **293,75 KN**



NOVO
STANDARDNI PUNJAČ AL 1

230 V. Kompatibilan sa STIHL AS 2 akumulatorskom baterijom. S prikazom radnog stanja (LED trepereće lampice). Namotavanje kabla s čičkom. Moguća je montaža na zid.

KATALOŠKI BROJ **EA03 430 2500** **293,75 KN**



KAPACITET VREMENA PUNJENJA AKUMULATORSKE (MIN): 80 %/100 %

AL 1



55/70 min

DOSEG RADA AKUMULATORSKE[Ⓞ] (PRIMJER PRIMJENE) **VRIJEME RADA PO POJEDINOM PUNJENJU AKUMULATORSKE BATERIJE (DO ... MIN)[Ⓞ]**

HSA 25[Ⓞ]
HSA 26

NOVO[Ⓞ]

Kod orezivanja i oblikovanja šimšira do kugla



30 kugla

110

GTA 26 **NOVO**



Kod piljenja grana (Ø 4 cm) do ... rezova



80 rezova

25

NEOBVEZUJUĆA PREPORUČENA MALOPRODAJNA CIJENA U KUNAMA

▼ SAMO DO ISTEKA ZALIH!
Ⓞ ISPORUČIVO OD PROLJEČA 2020

Ⓞ KAPACITET ENERGIJE ODGOVARA SPECIFIKACIJI PROIZVOĐAČA, ZA PRODULJENJE RADNOG VIJEKA SADRŽAJ ENERGIJE DOSTUPAN U STVARNOJ UPORABI NIŽI JE OD NAVEDENOG
Ⓞ NAVEDENE VRIJEDNOSTI SU Približne VRIJEDNOSTI I MOGU SE RAZLIKOVATI OVISNO O KVALITETI REZA
Ⓞ NAVEDENO VRIJEME RADA PO POJEDINOM PUNJENJU AKUMULATORSKE BATERIJE I PODACI O POVRŠINI PREDSTAVLJAJU Približne VRIJEDNOSTI I MOGU SE RAZLIKOVATI OVISNO O PRIMJENI I MATERIJALU KOJI SE REŽE
Ⓞ DOSEG RADA AKU BATERIJA KOD HSA 25 ODNOSI SE NA ZAMJENSKU BATERIJU, NE NA AKU AS 2



AI LINIJA

- Za privatne korisnike
- Za spontane sitne radove u vrtu
- S integriranom akumulatorskom za brzo i jednostavno rukovanje



HSA 45

AI III

18 V • 2,3 kg[Ⓢ]

Posebno lagane akumulatorske škare za živicu s dobrim učinkom rezanja za podrezivanje grmlja i živica u blizini kuće. Jednostrano brušeni noževi s razmakom zubaca od 24 mm, integrirana zaštita od presijecanja, zavijčani štitičnik vodilice, integrirana litij-ionska baterija (36 Wh) s prikazom stanja napunjenosti. Vrijeme punjenja akumulatorske baterije 145 min/210 min (80%/100%). Više o opremi i tehničkim detaljima možete pronaći na stranici 164.

DULJINA REZA **50 cm**
KATALOŠKI BROJ **4511 011 3500**

975,00 KN

BGA 45

AI III

18 V • 2,2 kg[Ⓢ]

Praktičan akumulatorski puhač za čišćenje manjih površina oko kuće. Okrugla sapnica, integrirana litij ionska akumulatorska baterija s prikazom stanja napunjenosti. Vrijeme punjenja akumulatorske baterije 210 min/300 min (80%/100%). Više o opremi i tehničkim detaljima možete pronaći na stranici 196.

KATALOŠKI BROJ **4513 011 5900**

975,00 KN

NEOBVEZUJUĆA PREPORUČENA MALOPRODAJNA CIJENA U KUNAMA

Ⓢ TEŽINA S AKUMULATORSKOM BATERIJOM

Ⓢ OBJAŠNENJE SIMBOLA MOŽETE POGLEDATI NA STRANICI 353



FSA 45



18 V • 2,3 kg ^①

Kompaktna akumulatorska motorna kosa za jednostavne radove rezanja i krčenja oko kuće. Integrirana litij ionska akumulatorska baterija (36 Wh) s prikazom stanja napunjenosti, drška koja se može podesiti bez uporabe alata i stremena ručka, podesivi radni kut mehanizma za rezanje trave i slično, kao i za vertikalno rezanje rubova, jednostavna zamjena noža PolyCut i niti za rezanje, bez potrebe za zamjenom glave za košnju, graničnik za košnju. Vrijeme punjenja akumulatorske baterije 145 min/210 min (80%/100%). Više o opremi i tehničkim detaljima možete pronaći na stranici 142.

KATALOŠKI BROJ 4512 011 5700

975,00 KN



DOSEG RADA BATERIJE ^② (PRIMJER PRIMJENE)

VRIJEME RADA PO POJEDINOM PUNJENJU AKUMULATORKE BATERIJE (DO ...MIN) ^②

Model	Primjena	Doseg rada (m ²)	Vrijeme rada (min)
HSA 45	Do ... m ² živice	80 m ²	40
BGA 45	Kod suhog lišća na asfaltu do ... m ²	200 m ²	10
FSA 45	Rubovi travnjaka do ... m/ Površine travnjaka do ... m ²	250 m/ 50 m ²	20/12

^① NAVEDENE VRIJEDNOSTI SU Približne vrijednosti i mogu se razlikovati ovisno o kvaliteti reza

^② NAVEDENO VRIJEME RADA PO POJEDINOM PUNJENJU AKUMULATORKE BATERIJE I PODACI O PVRŠINI PREDSTAVLJAJU Približne vrijednosti i mogu se razlikovati ovisno o primjeni i materijalu koji se reže

AK SUSTAV

- Za zahtjevne privatne korisnike
- Za opsežne radove u vrtu i oko kuće
- S izmjenjivim i snažnim litij-ionskim akumulatorskim AK



MSA 120 C-B



AK 20

36 V • 2,7 kg^①

Lagana akumulatorska motorna pila za održavanje zemljišta i izvođenje jednostavnih zanatskih aktivnosti. Mekana ručka, brza i jednostavna zamjena lanca pomoću STIHL sustava za brzo zatezanje lanca, spremnik za ulje s prozorčićem, visoka učinkovitost rezanja primjenom lancem za pile 1/4" PM3. Više o opremi i tehničkim detaljima možete pronaći na stranici 58.

MSA 120 C-B BEZ AKUMULATORSKE BATERIJE I PUNJAČA^②

DULJINA VODILICE 30 cm

KATALOŠKI BROJ 1254 011 5800

1.750,00 KN

SET MSA 120 C-B S AK 20 I AL 101^②

DULJINA VODILICE 30 cm

KATALOŠKI BROJ 1254 011 5880

2.500,00 KN

MSA 140 C-B



AK 30

36 V • 2,6 kg^①

Lagana akumulatorska motorna pila za održavanje posjeda i izvođenje jednostavnih zanatskih aktivnosti. Njeni rezultati veći za 25% u odnosu na MSA 120 C-B. Mekana ručka, brza i jednostavna zamjena lanca pomoću STIHL sustava za brzo zatezanje lanca. Spremnik ulja s transparentnim prozorčićem, visoka učinkovitost rezanja primjenom lanca za pile 1/4" PM3. Više o opremi i tehničkim detaljima možete pronaći na stranici 58.

MSA 140 C-B BEZ AKUMULATORSKE BATERIJE I PUNJAČA^②

DULJINA VODILICE 30 cm

KATALOŠKI BROJ 1254 011 5840

2.000,00 KN

SET MSA 140 C-B S AK 20 I AL 101^②

DULJINA VODILICE 30 cm

KATALOŠKI BROJ 1254 011 5850

2.843,75 KN

**PREGLED VREMENA
PUNJENJA AKUMULATORSKE
BATERIJE I RADA PO
JEDNOM PUNJENJU TE
NJENOG DOSEGA**

MOŽETE PRONAĆI NA **STRANICI 22**



HSA 56



AK 10

36 V • 2,9 kg[Ⓢ]

Posebno lagane akumulatorske škare za živicu s dobrim učinkom rezanja, za orezivanje grmova i živica u blizini kuće. S jedne strane se nalaze izbrušeni noževi s razmakom zubaca od 30 mm, integrirana zaštita od presijecanja sa zaobljenim zupcima, zavijčani štitnik vodilice. Više o opremi i tehničkim detaljima možete pronaći na stranici 164.

HSA 56 BEZ AKUMULATORSE BATERIJE I PUNJAČA

DULJINA REZA **45 cm**
KATALOŠKI BROJ **4521 011 3500**

1.437,50 KN

SET HSA 56 S AK10 I AL101

DULJINA REZA **45 cm**
KATALOŠKI BROJ **4521 011 3510**

2.025,00 KN



BGA 56



AK 20

36 V • 2,1 kg[Ⓢ]

Ergonomski prilagođen akumulatorski puhač uske izvedbe za ugodan rad bez naprezanja. Okrugla sapnica, mekana ručka, cijev za puhanje koja se može podesiti po duljini u tri razine, za optimalno korištenje snage puhanog zraka kod uporabe. Više o opremi i tehničkim detaljima možete pronaći na stranici 196.

BGA 56 BEZ AKUMULATORSE BATERIJE I PUNJAČA

KATALOŠKI BROJ **4523 011 5900**

1.125,00 KN

SET BGA 56 S AK 20 I AL101

KATALOŠKI BROJ **4523 011 5910**

1.937,50 KN



FSA 57 [Ⓢ]



**SAMO DO
ISTEKA ZALIIHA!**

NOVO - ISPORUČIVO OD PROLJEĆA 2020

FSA 57



AK 10

36 V • 2,7 kg[Ⓢ]

Vrlo lagana akumulatorska motorna kosa, jednostavna za uporabu, za njegu trave i travnjaka u područjima u blizini kuće. Promjer kruga rezanja 280 mm, duljina ručke podesiva pritiskom gumba i bez uporabe alata. Graničnik košnje za košnju oko prepreka poput drveća i grmlja. Meka ručka s optimiziranom radnom logikom. Glava za košnju AutoCut C 3-2 može se napuniti najlonskom niti izvana, bez potrebnog alata. Po želji, ovisno o opciji, PolyCut 3-2 može se koristiti s nožem. Više o opremi i tehničkim detaljima možete pronaći na stranici 142.

FSA 57 BEZ AKUMULATORSE BATERIJE I PUNJAČA

KATALOŠKI BROJ **4522 011 5734**

1.187,50 KN

SET FSA 57 S AK10 I AL101

KATALOŠKI BROJ **4522 011 5748**

2.000,00 KN



Ⓢ TEŽINA BEZ AKUMULATORSE BATERIJE, S VODILICOM I LANCEM ZA PILE
Ⓢ TEŽINA BEZ AKUMULATORSE BATERIJE
Ⓢ S VODILICOM I LANCEM ZA PILE

Ⓢ TEŽINA BEZ AKUMULATORSE BATERIJE, S REZNIM ALATOM I ŠTITNIKOM
Ⓢ VIŠE INFORMACIJA O OVOM PROIZVODU MOŽETE PRONAĆI NA STRANICI 142
Ⓢ OBJAŠNENJE SIMBOLA MOŽETE POGLEDATI NA STRANICI 353



RMA 235



AK 20

36 V • 14,0 kg^①

Lagana, okretna akumulatorska kosilica širine reza od 33 cm, za manje travnjake. Automatsko reguliranje broja okretaja i noževi optimizirani za protok za dulje vrijeme rada. Centralno podešavanje visine košnje. Sklopivi upravljač podesiv po visini u dva položaja. Uključuje preklapnu košaru za travu zapremine 30 litara, s pokazivačem razine napunjenosti. Više o opremi i tehničkim detaljima možete pronaći na stranici 106.

RMA 235 BEZ AKUMULATORSE BATERIJE I PUNJAČA
KATALOŠKI BROJ 6311 011 1411

1.625,00 KN

SET RMA 235 S AK 20 I AL 101
KATALOŠKI BROJ 6311 200 0006

2.375,00 KN



RMA 339 C



AK 20

36 V • 16,0 kg^①

Lagana, okretna akumulatorska kosilica širine reza od 37 cm, za male i srednje travnjake. Automatsko reguliranje broja okretaja i noževi optimizirani za protok za dulje vrijeme rada. Centralno podešavanje visine košnje i sklopivi upravljač podesiv po visini. Uključuje preklapnu košaru za travu zapremine 40 litara, s pokazivačem razine napunjenosti. Više o opremi i tehničkim detaljima možete pronaći na stranici 106.

RMA 339 C BEZ AKUMULATORSE BATERIJE I PUNJAČA
KATALOŠKI BROJ 6320 011 1420

3.125,00 KN

SET RMA 339 C S AK 20 I AL 101
KATALOŠKI BROJ 6320 011 1442

3.750,00 KN

SET RMA 339 C S AK 30 I AL 101
KATALOŠKI BROJ 6320 011 1443

3.875,00 KN

Ostale verzije: RMA 339
Pogledajte tablicu na stranici 106





AKUMULATOR-SKE BATERIJE AK

Kompatibilna sa STIHL AK sustavom. Lagana litij-ionska baterija s raznim energetskim kapacitetom i prikazom stanja napunjenosti (četiri LED lampice).

AK 10
72 Wh akumulatorske energije [Ⓢ],
0,8 kg
KATALOŠKI BROJ
4520 400 6515

600,00 KN

AK 20
144 Wh akumulatorske energije [Ⓢ],
1,2 kg
KATALOŠKI BROJ
4520 400 6518

900,00 KN

AK 30
180 Wh akumulatorske energije [Ⓢ],
1,3 kg
KATALOŠKI BROJ
4520 400 6512

1.125,00 KN

SAMO DO ISTEKA ZALIHA!

AK 10
59 Wh akumulatorske energije [Ⓢ],
0,8 kg
KATALOŠKI BROJ
4520 400 6500

600,00 KN



STANDARDNI PUNJAČ AL 101

230 V. Kompatibilan sa STIHL akumulatorskim baterijama AK i AP. S indikatorom stanja napunjenosti (LED lampica). Funkcija namatanja kabela s čičak trakom. Moguća montaža na zid.

KATALOŠKI BROJ
4850 430 2520
362,50 KN



BRZI PUNJAČ AL 300

230 V. Za STIHL akumulatorske baterije AK, AP i AR. Naprava u donjoj stijenki kućišta za pričvršćivanje na zid i namatanje kabela, s indikatorom radnog stanja (LED lampica) i aktivnim hlađenjem akumulatorske baterije.

KATALOŠKI BROJ
4850 430 5500
750,00 KN



TORBA ZA PRIENOS BATERIJA

Lagana, izdržljiva torba za jednostavno prenošenje i uredno pohranjivanje opreme za STIHL akumulatorske uređaje, npr. za jednu bateriju s punjačem.

KATALOŠKI BROJ
0000 881 0520
200,00 KN



POKLOPAC PRETINCA ZA BATERIJU AK

Za pokrivanje pretinca za akumulatorske baterije na uređajima STIHL AK sustava (osim RMA 235 i RMA 339/RMA 339 C). Kod duljeg skladištenja pruža zaštitu od prašine i nečistoće.

KATALOŠKI BROJ
4520 602 0900
28,75 KN



STRUČNI SAVJET

ISKORISTITE BAŠ SVE PREDNOSTI KOD SVOJIH STIHL AKUMULATORSKIH UREĐAJA!

STIHL nudi veliki asortiman akumulatorskih baterija za uređaje iz AK i AP sustava. Kako biste pri radu uvijek bili optimalno opremljeni, STIHL za svaki pojedini uređaj preporuča odgovarajuću akumulatorsku bateriju. Pri tome se bira najbolja kombinacija za maksimalnu učinkovitost uređaja, dovoljno vrijeme rada akumulatorske baterije, što je moguće manja težina, a u obzir se uzima i uravnotežena raspodjela težine. Tako ćete od svog uređaja u svakom trenutku dobiti najbolje rezultate.

AK 10

AK 20

AK 30



AKUMULATORSKA ENERGIJA (WH)

72

144

180

DOSEG RADA AKUMULATORSKE BATERIJE[Ⓢ] (PRIMJER PRIMJENE)

MSA 120 C-B



Kod piljenja drveta
(10 x 10 cm) do ... rezova



50 rezova[Ⓢ]

120 rezova

150 rezova

MSA 140 C-B



Kod piljenja drveta
(10 x 10 cm) do ... rezova



50 rezova[Ⓢ]

120 rezova[Ⓢ]

180 rezova

**FSA 56
FSA 57**

NOVO[Ⓢ]



Rubovi travnjaka do ... m/
Površine travnjaka do ... m²



625 m/
125 m²

1.250 m/
250 m²

1.500 m/
300 m²

HSA 56



Do ... m² živice



175 m²

350 m²

420 m²

HLA 56



Do ... m² živice



190 m²

380 m²

460 m²

BGA 56



Kod suhog lišća na
asfaltu do ... m²



380 m²

760 m²

900 m²

RMA 235



Kod površina travnjaka
do ... m²



125 m²

250 m²

300 m²

RMA 339/RMA 339 C



Kod površina travnjaka
do ... m²



150 m²[Ⓢ]

270 m²

330 m²

Ⓢ NAVEDENE VRIJEDNOSTI SU Približne vrijednosti i mogu se razlikovati ovisno o kvaliteti reza
 Ⓢ SMANJENI UČINAK UREĐAJA
 Ⓢ ISPORUČIVO OD PROLJEĆA 2020!

AK 10



AK 20



AK 30



AKUMULATORSKA ENERGIJA (WH)

72

144

180

KAPACITET VREMENA PUNJENJA AKUMULATORSKE BATERIJE (MIN): 80%/100%

AL 101



70/95

135/180

160/205

AL 300



30/45

35/55

35/60

VRIJEME RADA PO POJEDINOM PUNJENJU AKUMULATORSKE BATERIJE (DO ...MIN) [⊗]

MSA 120 C-B

18

40

55

MSA 140 C-B

18

40

45

FSA 56 (S GLAVOM ZA KOŠNJU S NAJLONSKOM NITI)
FSA 57 (S GLAVOM ZA KOŠNJU S NAJLONSKOM NITI)NOVO [∇]

25

50

60

HSA 56

50

100

120

HLA 56

50

100

120

BGA 56

13

25

30

AP SUSTAV

- Za profesionalne korisnike
- Za radove u vrtu, uređenju krajolika i njegu drveća
- Sa snažnim AP litij-ionskim akumulatorskim baterijama ili leđno nosivim AR akumulatorskim baterijama



MSA 160 C-B



AP 200

36 V • 3,1 kg[Ⓢ]

Akumulatorska motorna pila za primjenu u područjima osjetljivim na buku. STIHL sustav za brzo zatezanje lanca, bezlatni zatvarač spremnika, s lancem za pile 1/4" PM3 za fini rez i visok učinak rezanja. Više o opremi i tehničkim detaljima možete pronaći na stranici 58.

MSA 160 C-B BEZ AKUMULATORSKE BATERIJE I PUNJAČA[Ⓢ]

DULJINA VODILICE 30 cm

KATALOŠKI BROJ 1250 200 0049

2.625,00 KN

MSA 161 T



AP 200

36 V • 2,5 kg[Ⓢ]

Lagana profesionalna akumulatorska pila[Ⓢ] za njegu stabala za primjenu u područjima osjetljivim na buku. S lancem za pile 1/4" PM3 za fini rez i visok učinak rezanja, optimalno rukovanje, neispadajuća matica na poklopcu lančanika. Više o opremi i tehničkim detaljima možete pronaći na stranici 58.

MSA 161 T BEZ AKUMULATORSKE BATERIJE I PUNJAČA[Ⓢ]

DULJINA VODILICE 30 cm

KATALOŠKI BROJ 1252 200 0044

3.125,00 KN

MSA 200 C-B



AP 300

36 V • 3,3 kg[Ⓢ]

Akumulatorska motorna pila s visokim učinkom rezanja za primjenu u područjima osjetljivim na buku. 44 % više učinkovitosti kod rezanja u usporedbi s MSA 160 C-B. STIHL sustav za brzo zatezanje lanca, bezlatni zatvarač spremnika, s lancem za pile 1/4" PM3 za fini rez i visok učinak rezanja, metalni čeljusni graničnik. Više o opremi i tehničkim detaljima možete pronaći na stranici 58.

MSA 200 C-B BEZ AKUMULATORSKE BATERIJE I PUNJAČA[Ⓢ]

DULJINA VODILICE 30 cm

KATALOŠKI BROJ 1251 200 0018

3.000,00 KN

NEOBVEZUJUĆA PREPORUČENA MALOPRODAJNA CIJENA U KUNAMA

B = BRZI NAPINJAČ LANCA
T = TOPHANDLEC = KOMFORNA OPREMA
V = VARIO POGON



NOVO

MSA 220 C-B



AP 300 S

36 V • 3,6 kg^①

Svestrano primjenjiva akumulatorska motorna pila. Do 20 % više performasni reza u odnosu na MSA 200 C-B. Visoke performanse kao i profesionalna rezna garnitura omogućuju širok izbor primjene, poput obaranja, kresanja grana, sječenja po duljini ili gradnje s drvom. Spretna, ergonomska i jednostavna za uporabu. STIHL sustav za brzo zatezanje lanca, bezalatni zatvarač spremnika, s lancem za pile 3/8" PS3 za fini rez i visoki učinak rezanja, metalni čeljusni graničnik. Više o opremi i tehničkim detaljima možete pronaći na stranici 58.

MSA 220 C-B BEZ AKUMULATORSKE BATERIJE I PUNJAČA^②

DULJINA VODILICE 40 cm
KATALOŠKI BROJ 1251 200 0078

3.375,00 KN

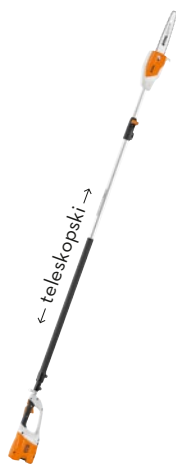

PRIBOR:
STALAK



POGLEDAJTE
STRANICU 31



HTA 85



AP 300

36 V • 4,9 kg^①

Akumulatorski kresač visokih grana za voćnjake i profesionalnu njegu stabala, s teleskopskom drškom. Lagan i snažan, s lancem za pile 1/4" PM3 za osobito precizan ubodni rez i dobar učinak rezanja, s niskom razinom vibracija i tih za primjenu u gradskim područjima. S bočnim zatezačem lanca i neispadajućom maticom na poklopcu lančanika, ukupna duljina 270 - 390 cm. Više o opremi i tehničkim detaljima možete pronaći na stranici 58.

HTA 85 BEZ AKUMULATORSKE BATERIJE I PUNJAČA^②

KATALOŠKI BROJ 4857 200 0007

4.375,00 KN

SPA 65



AR 2000

36 V • 3,3 kg^③

Akumulatorski specijalni tresać s fiksno podesivom brzinom češlja. Robusna jedinica prijenosnika nepropusna za prašinu, elektromotor EC, ušica za jednostruki rameni pojas kao pomoć pri nošenju uređaja, obloga za prihvatanje na dršci, za cjelodnevni rad idealan je u kombinaciji s akumulatorskom baterijom AR 2000 ili AR 3000, ukupna duljina 225 cm. Više o opremi i tehničkim detaljima možete pronaći na stranici 171.

SPA 65 BEZ AKUMULATORSKE BATERIJE I PUNJAČA

KATALOŠKI BROJ 4855 011 0700

5.500,00 KN

① TEŽINA BEZ AKUMULATORSKE BATERIJE, S VODILICOM I LANCEM ZA PILE
② SPECIJALNO KONCIPIRANA ZA RAD NA STABLU; PRIMJENA DOPUŠTENA ISKLJUČIVO ŠKOLOVANIM KORISNICIMA PRILIKOM NJEGE STABALA
③ S VODILICOM I LANCEM ZA PILE

① TEŽINA BEZ AKUMULATORSKE BATERIJE
② OBJAŠNJENJE SIMBOLA MOŽETE POGLEDATI NA STRANICI 353
③ TEŽINA BEZ AKUMULATORSKE BATERIJE I REZNO-BRUSNE PLOČE



FSA 65



AP 100

36 V • 2,7 kg^①

Akumulatorska motorna kosa za radove krčenja. Promjer kruga rezanja 300 mm, mekana ručka, nestupnjevano namještanje stremenaste drške, laganim udarcem glave za košnju o tlo, najlonska nit se automatski namješta. Više o opremi i tehničkim detaljima možete pronaći na stranici 142.

FSA 65 BEZ AKUMULATORSKE BATERIJE I PUNJAČA
KATALOŠKI BROJ 4852 011 5706

2.000,00 KN

SET FSA 65 S AP 100 I AL 101
KATALOŠKI BROJ 4852 200 0059

3.250,00 KN

FSA 85



AP 200

36 V • 2,8 kg^①

Akumulatorska motorna kosa za košnju uz prepreke, stabla i grmlje. Promjer kruga rezanja 350 mm, nestupnjevano namještanje stremenaste drške, namještanje ručke bez potrebe za alatom, laganim udarcem glave za košnju o tlo, najlonska nit se automatski namješta, kontinuirana regulacija broja okretaja, ručka za održavanje razmaka. Više o opremi i tehničkim detaljima možete pronaći na stranici 142.

FSA 85 BEZ AKUMULATORSKE BATERIJE I PUNJAČA
KATALOŠKI BROJ 4852 011 5707

2.250,00 KN

FSA 130



AR 2000

36 V • 4,5 kg^①

Snažna i lagana akumulatorska kosa za površinske radove u oštroj travi. Promjer kruga rezanja 260 mm, s listom za rezanje trave, maksimalni promjer kruga rezanja 420 mm s glavom za košnju s najlonskom niti, podešavanje snage u tri razine, ručka za obje ruke. Akumulatorski pogon s AP torbicom za pojas s priključnim kabelom i nosivim sustavom ili jednom baterijom AR (pogledati na stranici 33). Više o opremi i tehničkim detaljima možete pronaći na stranici 142.

FSA 130 BEZ AKUMULATORSKE BATERIJE I PUNJAČA
KATALOŠKI BROJ 4867 200 0000

3.500,00 KN

Ostale verzije: FSA 130 R
Pogledajte tablicu na stranici 142



HSA 66



AP 100

36 V • 3,1 kg [Ⓜ]

Akumulatorske škare za živicu oduševit će svojom visokom učinkovitošću rezanja u odnosu na malu težinu i konstantnu brzinu pod opterećenjem i u vrlo zahtjevnim uvjetima. Razmak zubaca od 30 mm, noževi sa zaobljenim zupcima za bolje pridržavanje živice u noževima, jednostrano brušeni noževi, integrirana zaštita od presijecanja i zavijčani štitnik vodilice. Više o opremi i tehničkim detaljima možete pronaći na stranici 164.

HSA 66 BEZ AKUMULATORSE BATERIJE I PUNJAČA

DULJINA REZA **50 cm**
KATALOŠKI BROJ **4851 011 3525**

2.062,50 KN

SET HSA 66 S AP 100 I AL 101

DULJINA REZA **50 cm**
KATALOŠKI BROJ **4851 200 0101**

3.250,00 KN

HSA 94 R



AP 300

36 V • 4,1 kg [Ⓜ]

Iznimno učinkovite, robusne profesionalne škare za živicu, s niskom brzinom noža za bolje rezanje snažne živice i prilikom ekstremnog opterećenja kod snažnijih rezova, okretna multi funkcionalna ručka s podešavanjem broja okretaja u tri razine, dvostrano brušeni noževi u izvedbi povratnog reza, integrirana zaštita od presijecanja i zavijčani štitnik vodilice. Akumulatorski pogon s AP torbicom za pojas s priključnim kabelom i nosivim sustavom ili jednom akumulatorskom baterijom AR (pogledati na stranici 33). Više o opremi i tehničkim detaljima možete pronaći na stranici 164.

HSA 94 R BEZ AKUMULATORSE BATERIJE I PUNJAČA

DULJINA REZA **60 cm**
KATALOŠKI BROJ **4869 011 3502**

3.875,00 KN

HSA 86



AP 200

36 V • 3,0 kg [Ⓜ]

Akumulatorske škare za živicu s velikim učinkom rezanja i učinkovitošću u odnosu na malu težinu i konstantnu brzinu pod opterećenjem, čak i kod orezivanja. Razmak zubaca od 33 mm, dvostrano brušeni noževi u dvije duljine, zavijčana zaštita od presijecanja i štitnik vodilice. Više o opremi i tehničkim detaljima možete pronaći na stranici 164.

HSA 86 BEZ AKUMULATORSE BATERIJE I PUNJAČA

DULJINA REZA **45 cm**
KATALOŠKI BROJ **4851 011 3526**

2.500,00 KN

HSA 94 T



AP 300

36 V • 3,9 kg [Ⓜ]

Izuzetno snažne, robusne profesionalne akumulatorske škare za živicu s velikom brzinom pokretanja noža, za precizne rezove. Konstantna brzina i pod opterećenjem, okretna multi funkcionalna ručka s podešavanjem brzine u tri stupnja, dvostrano brušeni noževi, integrirana zaštita od presijecanja i zavijčani štitnik vodilice. Akumulatorski pogon s AP torbicom za pojas s priključnim kabelom i nosivim sustavom ili jednom akumulatorskom baterijom AR (pogledati na stranici 33). Više o opremi i tehničkim detaljima možete pronaći na stranici 164.

HSA 94 T BEZ AKUMULATORSE BATERIJE I PUNJAČA

DULJINA REZA **60 cm**
KATALOŠKI BROJ **4869 011 3511**

3.875,00 KN

PREGLAD VREMENA PUNJENJA AKUMULATORSE BATERIJE I RADA PO JEDNOM PUNJENJU TE NJENOG DOSEGA

MOŽETE PRONAĆI NA **STRANICI 34**



RMA 443 C



36 V • 21,0 kg [Ⓞ]

Okretna akumulatorska kosilica širine reza od 41 cm za travnjake srednje veličine. Automatska regulacija broja okretaja i noževi optimizirani za protok za dulje vrijeme rada. Centralno podešavanje visine reza za ugodniji rad. Uključuje sklopivu košaru za travu zapremine 55 litara s pokazivačem razine napunjenosti. Više o opremi i tehničkim detaljima možete pronaći na stranici 106.

RMA 443 C BEZ AKUMULATORSKE BATERIJE I PUNJAČA
KATALOŠKI BROJ **6338 011 1411**

3.875,00 KN

Ostale verzije: **RMA 443**
Pogledajte tablicu na stranici 106

AP 200



NOVO RMA 765 V



36 V • 44,0 kg [Ⓞ]

Snažna profesionalna akumulatorska kosilica širine reza od 63 cm i dva mehanizma noža kosilice za velike travnjake. Podešavanje visine košnje na kotačima, zakretni prednji kotači, Vario-električni pogon kotača, kao i sklopivi upravljač za udobniji rad. Uključuje preklapnu košaru za travu zapremine 80 litara s pokazivačem razine napunjenosti. Više o opremi i tehničkim detaljima možete pronaći na stranici 106.

RMA 765 V BEZ AKUMULATORSKE BATERIJE I PUNJAČA
KATALOŠKI BROJ **6392 011 1400**

**PRIBOR:
DVOSTRUKI
ADAPTER
ZA BATERIJE
ADA 700**



**POGLEDAJTE
NA STRANICI
32**

AR 3000 L

15.625,00 KN

BGA 85[Ⓢ]SAMO DO
ISTEKA ZALIHA!

NOVO - ISPORUČIVO OD PROLJEĆA 2020

BGA 86



AP 300

36 V • 2,8 kg[Ⓢ]

Udoban za rukovanje, vrlo snažan akumulatorski uređaj za puhanje, za profesionalnu primjenu, posebno u gradskim područjima kao što su igrališta i parkirališta. Za uklanjanje lišća, zelenog otpada i nečistoće. 40% veća snaga puhanja u odnosu na BGA 85, sa istodobno smanjenom težinom. Okrugla mlaznica, mekana ručka, podešavanje duljine cijevi za puhanje u tri razine. Ravna mlaznica za veću brzinu strujanja zraka dostupna u ponudi pribora. Više o opremi i tehničkim detaljima možete pronaći na stranici 196.

BGA 86 BEZ AKUMULATORSE BATERIJE I PUNJAČA
KATALOŠKI BROJ BA02 011 5903

2.375,00 KN



BGA 100



AP 3000

36 V • 2,5 kg[Ⓢ]

Iznimno tih, lagan i učinkovit akumulatorski uređaj za puhanje za profesionalnu primjenu, posebno u gradskim područjima osjetljivim na buku. Okrugla sapnica, mekana ručka, reguliranje brzine u tri razine, s dodatnom boost funkcijom, podešavanje duljine cijevi za puhanje u tri nivoa, petlja za ovjes remena/prislonih jastučića. Ravna mlaznica za veću brzinu strujanja zraka dostupna u ponudi pribora. Akumulatorski pogon s AP torbicom za pojas s priključnim kabelom i nosivim sustavom ili jednom akumulatorskom baterijom AR i setom prislonih jastučića (pogledati na stranici 33). Više o opremi i tehničkim detaljima možete pronaći na stranici 196.

BGA 100 BEZ AKUMULATORSE BATERIJE I PUNJAČA
KATALOŠKI BROJ 4866 011 5900

3.000,00 KN



KGA 770



AP 100

36 V • Sadržaj spremnika 50 l • Širina metenja 77 cm • 16,0 kg[Ⓢ]

Akumulatorski uređaj za metenje pogodan za primjenu u vanjskim i unutarnjim površinama. Sustav za metenje STIHL MultiClean PLUS, funkcija središnjeg namještanja visine u 8 mogućih razina, bočna vodilica, ručka za prenošenje, ušteda prostora kod skladištenja u sklopljenom stanju, ergonomski oblikovana i po visini u 2 razine namjestiva ručka za guranje. Vrlo lako guranje s minimalnim utroškom snage zbog akumulatorskog pogona tanjurastih četki i valjka za metenje. To omogućuje izrazito efikasno čišćenje rubova i kutova, čak i dok stroj miruje. 4 godine jamstva na najlonske četke koje se ne habaju. Više o opremi i tehničkim detaljima možete pronaći na stranici 202.

KGA 770 BEZ AKUMULATORSE BATERIJE I PUNJAČA
KATALOŠKI BROJ 4860 011 4703

6.250,00 KN

TSA 230[Ⓢ]

AP 300

36 V • 3,9 kg[Ⓢ]

Praktičan akumulatorski brusni parač za rezo-brusne ploče od 230 mm. Može se upotrebljavati unutra i vani, dubina reza do 70 mm, priključak za vodu s kugličnim ventilom i crijevnom spojkom za mokro rezanje, vretenasto aretiranje, remeni pogon koji ne treba održavati. Više o opremi i tehničkim detaljima možete pronaći na stranici 244.

TSA 230 BEZ AKUMULATORSE BATERIJE I PUNJAČA
KATALOŠKI BROJ 4864 011 6600

3.000,00 KN



AKUMULATOR-SKE BATERIJE AP

Kompatibilna sa STIHL AP sustavom. Litij-ionske baterije visokog učinka s indikatorom stanja napunjenosti (četiri LED lampice). Dostupno s različitim kapacitetima energije.

AP 100
94 Wh akumulatorske energije [Ⓞ],
0,9 kg
KATALOŠKI BROJ
4850 400 6550
1.062,50 KN

AP 200
187 Wh akumulatorske energije [Ⓞ],
1,3 kg
KATALOŠKI BROJ
4850 400 6560
1.250,00 KN

AP 300
227 Wh akumulatorske energije [Ⓞ],
1,7 kg
KATALOŠKI BROJ
4850 400 6570
1.687,50 KN

AP 300 S
281 Wh akumulatorske energije [Ⓞ],
1,8 kg
KATALOŠKI BROJ
4850 400 6580
1.750,00 KN



LEĐNO NOSIVE AKUMULATOR-SKE BATERIJE AR



Leđno nosive litij-ionske akumulatorske baterije s visokim kapacitetom energije za dulje radne intervale. Robusno kućište s podnom pločom i indikatorom napunjenosti (šest LED lampica), udoban i ergonomičan sustav za nošenje na leđima s integriranom ručkom i pokrovom za zaštitu od kiše.

AR 1000
626 Wh akumulatorske energije [Ⓞ],
4,3 kg [Ⓞ]/5,5 kg [Ⓞ],
s USB utičnicom za punjenje pametnih telefona i sl.
KATALOŠKI BROJ
4865 400 6505
6.250,00 KN

SAMO DO ISTEKA ZALIHA!
AR 2000
916 Wh akumulatorske energije [Ⓞ],
6,5 kg [Ⓞ]/7,8 kg [Ⓞ]
KATALOŠKI BROJ
4865 400 6510
7.250,00 KN

SAMO DO ISTEKA ZALIHA!
AR 3000
1.148 Wh akumulatorske energije [Ⓞ],
6,8 kg [Ⓞ]/8,1 kg [Ⓞ]
KATALOŠKI BROJ
4865 400 6520
9.625,00 KN



NOVO LEĐNO NOSIVE AKUMULATOR-SKE BATERIJE AR L



Leđno nosive litij-ionske akumulatorske baterije s visokim kapacitetom energije za dulje radne intervale, USB-priključak, Bluetooth®-sučelje za povezivanje sa STIHL-om. Robusno kućište s integriranom nosivom ručkom i pokazivač napunjenosti (šest LED lampica). Izravni kontakt s RMA 765 V. U vezi s nosivim sustavom AR L i priključnim kabelom AR L pogodan je za uređaje s utičnicom, kao i za povezivanje AP adaptera za uređaje sa spremnikom za bateriju. Primjena u slučaju kiše je moguća.

AR 2000 L
bez priključnog kabela, adaptera AP i leđno nosivog sustava
1.015 Wh akumulatorske energije [Ⓞ],
7,0 kg [Ⓞ]
KATALOŠKI BROJ
4871 400 6510
8.375,00 KN

AR 3000 L
bez priključnog kabela, adaptera AP i leđno nosivog sustava
1.520 Wh akumulatorske energije [Ⓞ],
9,5 kg [Ⓞ]
KATALOŠKI BROJ
4871 400 6520
12.500,00 KN

SET AR 2000 L
s priključnim kabelom i adapterom AP (bez nosivog sustava)
1.015 Wh akumulatorske energije [Ⓞ]
KATALOŠKI BROJ
4871 200 0000
9.250,00 KN

SET AR 3000 L
s priključnim kabelom i adapterom AP (bez nosivog sustava)
1.520 Wh akumulatorske energije [Ⓞ]
KATALOŠKI BROJ
4871 200 0001
13.750,00 KN



NOVO NOSIVI SUSTAV AR L

Nosivi sustav za pričvršćivanje AR 2000 L i AR 3000 L - bez alata. S trostepeno podešivim naramenicama za individualno podešavanje veličine i fleksibilnim remenom za nošenje za raspodjelu težine na bokovima za ergonomski rad. Prijenos energije odvija se u kombinaciji s priključnim kabelom i odabranim adapterom.

KATALOŠKI BROJ
4871 490 0400

1.250,00 KN



TORBICA ZA POJAS AP S PRIKLJUČNIM KABELOM

Omogućava prijenos energije između STIHL akumulatorske baterije AP i uređaja s utičnicom. Mogućnost kombiniranja sa sustavom za nošenje i akumulatorskim remenom s remenom za nošenje. Duljina kabela 120 cm. S integriranom elektronikom za isključivanje u slučaju preopterećenja i signalnim tonovima.

KATALOŠKI BROJ
4850 440 5102

1.448,44 KN



NOVO

PRIKLJUČNI KABEL ZA BATERIJE AR L

Za prijenos energije tijekom punjenja AR L baterije i za vrijeme rada akumulatorskog uređaja. Može se kombinirati s nosivim sustavom AR i setom prislonih jastučića. Duljina kabela 180 cm.

KATALOŠKI BROJ
4871 440 2000
750,00 KN



SUSTAV ZA NOŠENJE

Praktičan, lagan sustav za prijenos do dvije akumulatorske baterije AP. Može se koristiti u kombinaciji s torbicom za pojas AP s priključnim kabelom – kao alternativa za leđno nosive akumulatorske baterije AR. Odgovarajuće za uređaje s utičnicom i za uređaje s pretincem za bateriju.

KATALOŠKI BROJ
4850 490 0400
687,50 KN



AKUMULATOR- SKI REMEN S POJASOM

Robusan i ergonomski oblikovan remen s udobnim pojasom za nošenje za raspodjelu težina na bokovima i ramenima. Smanjena ukupna težina u ruci jer se baterija nosi na remenu u torbici za pojas AP s priključnim kabelom. Prijenos energije odvija se u kombinaciji s dodatnom opremom, primjerice, s torbicom za pojas AP s priključnim kabelom za uređaje s utičnicom i dodatnim adapterom AP za uređaje s pretincem za bateriju.

KATALOŠKI BROJ
4850 490 0500
375,00 KN



PRIBOR: TORBICA ZA POJAS ZA NOŠENJE BATERIJE

Za jednostavno nošenje dodatne akumulatorske baterije AP ili pribora kao što su zaštitne naočale, zaštitne rukavice i odstranjivač smole u spreju. Pričvršćuje se na pojas za nošenje akumulatorske baterije.

KATALOŠKI BROJ
4850 491 0101
162,50 KN



PRIBOR: ADAPTER AP

Za prijenos energije između STIHL akumulatorske baterije AP povezanog s torbicom za pojas AP s priključnim kabelom ili akumulatorskom baterijom STIHL AR i AR L, te uređajem koji ima pretinac za bateriju za punjenje u kombinaciji s AL 300 ili AL 500.

KATALOŠKI BROJ
4850 440 0505
475,00 KN



PRIBOR: DODATNI UTEZI ZA ADAPTER AP

Za postavljanje adaptera AP za poboljšanje uravnoteženosti uređaja, npr. kod FSA 90, cca 500 g.

KATALOŠKI BROJ
4850 007 1001
100,00 KN



POKLOPAC PRETINCA ZA BATERIJU AK

Za zatvaranje pretinca baterije na akumulatorskim uređajima STIHL AP sustava. Kod duljeg skladištenja pruža zaštitu od prašine i nečistoće.

KATALOŠKI BROJ
4850 602 0900
28,75 KN



NOVO

ČEP

Za akumulatorske uređaje s utičnicom, kao što je npr. HSA 94 R, KMA 130 R. Štiti od prašine i nečistoće tijekom duljih intervala skladištenja.

KATALOŠKI BROJ
4850 432 2301
21,25 KN



STALAK

Stalak za zaštitu akumulatorskih baterija od kontakta s tlom. Dodatna drška za kratkotrajno produživanje doseg, za HTA 85. Sadržano u opsegu isporuke kod HT 103.

KATALOŠKI BROJ
4857 007 1001
187,50 KN



PRISLONI JASTUČIĆ/SET

Prisloni jastučić s adapterom za pričvršćivanje na sustav za nošenje leđno nosivih akumulatorskih baterija AR.

KATALOŠKI BROJ
0000 007 1045
200,00 KN



AKUMULATOR- SKE KUTIJE

Za prostorno štedljivo i udobno prenošenje akumulatorskih baterija i punjača. Kompatibilne sa sustavom za vozila Sortimo L-BOXX i Sortimo Globelyst.

S UMETKOM

Za četiri akumulatorske baterije ili dvije akumulatorske baterije AP s jednim punjačem AL 300 ili AL 500
KATALOŠKI BROJ
0000 882 9700

500,00 KN

S PROTUKLIZNOM OBLGOM

Za pribor, npr. akumulatorske baterije AR L i punjače AL
KATALOŠKI BROJ
0000 882 9701

525,00 KN

S PROTUKLIZNOM OBLGOM

Za primjerice, akumulatorske baterije AP i AR i punjače AL
KATALOŠKI BROJ
0000 882 9702

600,00 KN



TORBA ZA PRIENOS BATERIJA

Lagana, izdržljiva torba za jednostavno prenošenje i urednu pohranu opreme za STIHL akumulatorske uređaje, npr. za jednu bateriju s punjačem.

KATALOŠKI BROJ
0000 881 0520

200,00 KN



STANDARDNI PUNJAČ AL 101

Kompatibilan sa STIHL akumulatorskim baterijama AK i AP. S indikatorom radnog stanja (LED). Namatanje kabela s čičak trakom. Može se montirati na zid.

KATALOŠKI BROJ

4850 430 2520

362,50 KN



BRZI PUNJAČI AL

STIHL akumulatorske baterije AK, AP i AR. Naprava u donjoj stijenci kućišta za pričvršćivanje na zid i namatanje kabela, s indikatorom radnog stanja (LED lampica) i aktivnim hlađenjem akumulatorske baterije.

AL 300

KATALOŠKI BROJ

4850 430 5500

750,00 KN

AL 500

KATALOŠKI BROJ

4850 430 5700

1.250,00 KN



NOVO

ADA 700

Dvostruki adapter za korištenje dvije akumulatorske baterije AP, za RMA 765 V. Akumulatorske baterije AP nisu uključene u isporuku.

KATALOŠKI BROJ

6909 400 9401

1.500,00 KN



TORBA ZA NOŠENJE

Idealna za transport i čuvanje kombiniranog motora s Kombi alatom FS-KM ili HL-KM. Prikladna za KM 94 RC-E, HSA 56, HSA 66, HSA 86, BGA 85 i BGA 100.

KATALOŠKI BROJ

0000 881 0507

312,50 KN



STRUČNI SAVJET

ADA 700

ADA 700 dvostruki punjač za akumulatorske baterije dostupan je kao dodatak novoj STIHL profesionalnoj akumulatorskoj kosilici RMA 765 V. Pomoću njega ovaj model postaje kompatibilan sa AP sustavom. Ovaj pretinac za bateriju ima mjesto za dvije litij-ionske baterije koje se prazne jedna za drugom. Preporuča se korištenje baterije AP 300 i AP 300 S.

UREĐAJI S PRIKLJUČKOM ZA NAPAJANJE ENERGIJE

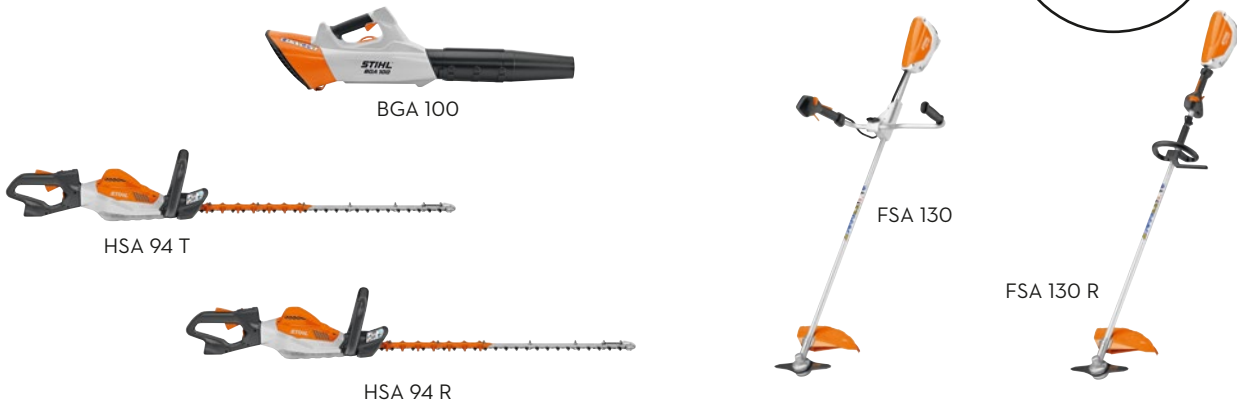

AKUMULATORSKA BATERIJA ZA NAPAJANJE ENERGIJOM

AP 100
AP 200
AP 300
AP 300 S



Torbica za pojas AP
s priključnim kablom

AR 1000
AR 2000
AR 3000



AR 2000 L
AR 3000 L



Priključni kabel za
akumulatorske
baterije AR L

Set
Također za punjenje
baterije



AR 2000 L
AR 3000 L



Adapter AP



Priključni kabel za
akumulatorske
baterije AR L

SUSTAV ZA NOŠENJE



Akumulatorski remen s pojasom
za nošenje ili nosivim sustavom

integrirano



Nosivi sustav AR L

MOGUĆNOSTI POSTAVLJANJA NOSIVOG REMENA



Prisloni jastučić/set za
BGA 100 i FSA 130/R



Prisloni jastučić/set za
BGA 100 i FSA 130/R



Prisloni jastučić/set za
BGA 100 i FSA 130/R

AP 100



AP 200



AP 300



AP 300 S



AKUMULATORSKA ENERGIJA (WH)	94	187	227	281
VRIJEME PUNJENJA AKUMULATORSKE BATERIJE (MIN) KAPACITET: 80%/100%				
AL 101	75 / 100	150 / 200	190 / 250	230 / 300
AL 300	30 / 45	40 / 55	45 / 60	55 / 70
AL 500	30 / 45	30 / 45	25 / 35	30 / 45
VRIJEME RADA PO POJEDINOM PUNJENJU AKUMULATORSKE BATERIJE (DO ... MIN) ①				
MSA 160 C-B	-	42	50	62
MSA 200 C-B	-	42	45	56
MSA 220 C-B NOVO	-	42	45	48
MSA 161 T	-	42	50	62
FSA 65	30	60	75	93
FSA 85	18	36	45	56
FSA 130 R (S GLAVOM ZA KOŠNJU S NAJLONSKOM NITI)	19 - 10 [Ⓞ]	30 - 18 [Ⓞ]	40 - 20 [Ⓞ]	50 - 25 [Ⓞ]
FSA 130 (S LISTOM ZA REZANJE TRAVE)	36 - 18 [Ⓞ]	72 - 36 [Ⓞ]	85 - 45 [Ⓞ]	105 - 56 [Ⓞ]
HSA 66	72	144	180	223
HSA 86	72	144	180	223
HSA 94 R	54 - 42 [Ⓞ]	108 - 84 [Ⓞ]	135 - 105 [Ⓞ]	167 - 130 [Ⓞ]
HSA 94 T	54 - 42 [Ⓞ]	108 - 84 [Ⓞ]	135 - 105 [Ⓞ]	167 - 130 [Ⓞ]
SPA 65	65	100	150	190
BGA 85	10	19	24	30
BGA 86 NOVO	11	17	21	26
BGA 100	32 - 8 [Ⓞ]	66 - 12 [Ⓞ]	83 - 16 [Ⓞ]	103 - 20 [Ⓞ]
KGA 770	84	168	210	260
TSA 230	7	14	18	22
RMA 443/RMA 443 C	160	300	450	540
RMA 765 V	-	-	330	400

AR 1000



626

AR 2000



916

AR 3000



1.148

AR 2000 L



1.015

AR 3000 L



1.520

-	-	-	-	-
130 / 160	190 / 215	220 / 265	210 / 270	310 / 400
90 / 120	100 / 130	120 / 160	110 / 150	170 / 220
125	180	230	195	300
110	160	200	175	260
110	160	200	201	281
125	180	230	195	300
200	300	380	325	495
120	180	220	195	290
100 - 70 [Ⓢ]	150 - 100 [Ⓢ]	190 - 125 [Ⓢ]	160 - 105 [Ⓢ]	240 - 160 [Ⓢ]
230 - 120 [Ⓢ]	330 - 170 [Ⓢ]	420 - 215 [Ⓢ]	350 - 180 [Ⓢ]	520 - 280 [Ⓢ]
450	660	800	715	1.040
450	660	800	715	1.040
380 - 320 [Ⓢ]	550 - 450 [Ⓢ]	700 - 570 [Ⓢ]	550 - 480 [Ⓢ]	900 - 740 [Ⓢ]
380 - 320 [Ⓢ]	550 - 450 [Ⓢ]	700 - 570 [Ⓢ]	550 - 480 [Ⓢ]	900 - 740 [Ⓢ]
-	-	-	-	-
65	90	115	100	150
57	84	105	90	140
225 - 45 [Ⓢ]	300 - 60 [Ⓢ]	395 - 75 [Ⓢ]	320 - 65 [Ⓢ]	510 - 95 [Ⓢ]
-	-	-	-	-
50	75	95	82	124
-	-	-	-	-
-	-	-	2.050	3.100



SVLADAJTE SVAKI ZADATAK. NAŠOM SNAGOM. I

39 **BENZINSKE
MOTORNE PILE**

49 **AKUMULATORske
MOTORNE PILE**

51 **ELEKTRIČNE
MOTORNE PILE**

52 **PRIBOR ZA
MOTORNE PILE**

54 **KRESAČ VISOKIH GRANA
I PRIBOR**

MOTORNE PILE DO U DETALJE

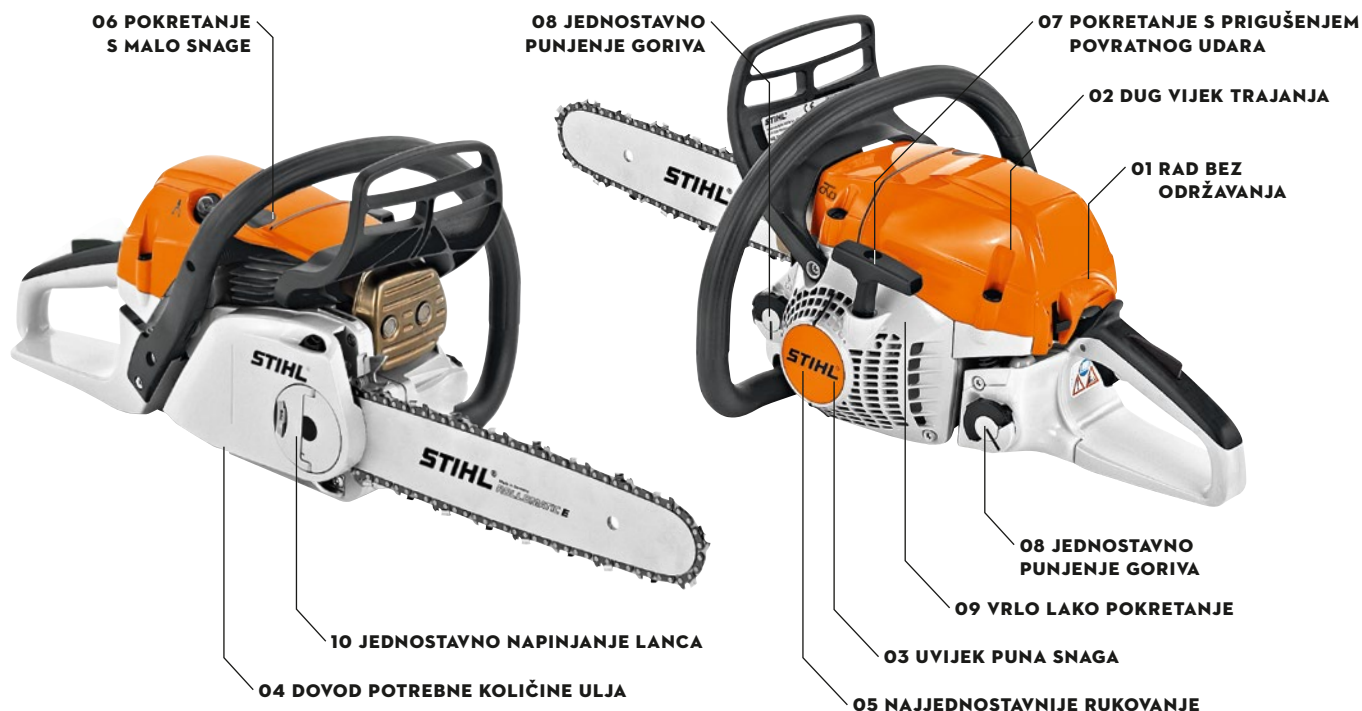

TEHNIKA

- 01 DUGOTRAJAN SUSTAV FILTRIRANJA ZRAKA S PREDODVAJANJEM**
Omogućuje značajno duži vijek trajanja u usporedbi s konvencionalnim sustavima za filtriranje zraka.
- 02 FILTAR HD2**
Ovaj filtar zraka štiti pogonski mehanizam i od najfinije prašine - što omogućuje naročito dug vijek trajanja. Lako se čisti ispiranjem.
- 03 STIHL M-TRONIC (M)** **STIHL M-TRONIC** 
Za hladno pokretanje potreban je samo jedan startni položaj na kombiniranoj poluzi. Omogućuje pun gas odmah nakon starta. Sustav točno izračunava potrebnu količinu goriva i po potrebi ju dovodi.
- 04 KOLIČINSKI REGULIRANA PUMPA ZA ULJE**
Omogućuje korisniku precizno određivanje količine potrebnog ulja, ovisno o radovima.
- 05 STIHL INJECTION (i)** **STIHL INJECTION** 
„i“ označava najbolju snagu, kompaktnu izvedbu i optimalne performanse motora. Rukovanje je nijednostavnije do sada. Nije potrebna kombinirana poluga, za isključivanje jednostavno pritisnite gumb „Stop“.

UDOBNOST

- 06 DEKOMPRESIJSKI VENTIL**
Smanjuje potrebnu snagu užeta i time olakšava pokretanje motora pile.
- 07 STIHL ELASTOSTART**
Specijalna ručica s amortizacijskim elementom omogućuje ravnomjerno pokretanje bez naglog pojavljivanja vršnih sila.
- 08 ZATVARAČI SPREMNIKA GORIVA BEZ ALATA**
Omogućuje brzo, lako otvaranje i zatvaranje poklopca spremnika bez uporabe alata.
- 09 STIHL ERGOSTART (E)**
Osigurava udoban i lagan start, gotovo bez ikakvog napora, bez povlačenja i trganja užeta. Opruga između vijka s užetom za pokretanje i koljenastog vratila preuzima sav posao prilikom pokretanja.
- 10 STIHL BRZI NAPINJAČ LANCA (B)**
Sa STIHL brzim napinjačem lanca moguće je pilu vrlo lako podesiti, bez alata i bez doticaja s oštrim lancem. Potrebno je jednostavno osloboditi poklopac lančanika i okretati kotačić dok se ne postigne željena napetost.

BENZINSKE MOTORNE PILE ZA PRIVATNE KORISNIKE

- Za privatne korisnike i obrtnike
- Izvanredne za piljenje ogrjevnog drva
- Za njegu posjeda
- Za obaranje malih stabala
- Za gradnju drvetom



MS 170

30,1 cm³ • 1,2 kW/1,6 KS • 4,1 kg[Ⓞ]

Početni model za piljenje drva za ogrjev. Jednostavno rukovanje zahvaljujući kombiniranoj poluzi.

DULJINA VODILICE 30 cm
KATALOŠKI BROJ 1130 200 0299

1.500,00 KN



MS 171

31,8 cm³ • 1,3 kW/1,8 KS • 4,3 kg[Ⓞ]

Moderna pila za piljenje drva za ogrjev i održavanje zemljišta. Bočni zatezač lanca za sigurno i jednostavno zatezanje lanca, dugotrajni sustav za filtriranje zraka sprečava prijevremeno zaprljanje filtra zraka.

DULJINA VODILICE 30 cm
KATALOŠKI BROJ 1139 200 0000

2.187,50 KN



ODGOVARAJUĆA GORIVA I MAZIVA

MOŽETE PRONAĆI NA **STRANICI 254**

NEOBVEZUJUĆA PREPORUČENA MALOPRODAJNA CIJENA U KUNAMA

Ⓞ TEŽINA BEZ GORIVA, VODILICE I LANCEM ZA PILE



MS 180

31,8 cm³ • 1,4 kW/1,9 KS • 4,1 kg[Ⓢ]

Početni model za piljenje drva za ogrjev s većom učinkovitošću u odnosu na MS 170 i bočni zatezač lanca za sigurno i jednostavno napinjanje lanca. Verzija od 35 cm za rezanje debljih grana.

DULJINA VODILICE 35 cm
KATALOŠKI BROJ 1130 200 0368

2.125,00 KN

Ostale verzije: **MS 180 C-BE**
Pogledajte tablicu na stranici 56



MS 231

42,6 cm³ • 2,0 kW/2,7 KS • 4,8 kg[Ⓢ]

Vrlo dobra za piljenje drva za ogrjev. Bočni zatezač lanca za jednostavno i sigurno zatezanje lanca, dugotrajni sustav za filtriranje zraka za duge intervale čišćenja, bezalatni zatvarači spremnika za sigurno i jednostavno punjenje goriva.

DULJINA VODILICE 40 cm
KATALOŠKI BROJ 1143 200 0524

3.500,00 KN

Ostale verzije: **MS 231 C-BE**
Pogledajte tablicu na stranici 56



MS 181

31,8 cm³ • 1,5 kW/2,0 KS • 4,3 kg[Ⓢ]

Vrlo prikladna za njegu posjeda. Moderna oprema kao i MS 171. Zbog dodatnih performansi kao verzija 35 cm odlično primjenjiva kod obaranja manjih stabala. Metalni kandžasti graničnik za precizno vođenje pile u samom rezu.

DULJINA VODILICE 35 cm
KATALOŠKI BROJ 1139 200 0004

2.625,00 KN

Ostale verzije: **MS 181 C-BE**
Pogledajte tablicu na stranici 56



MS 251

45,6 cm³ • 2,2 kW/3,0 KS • 4,8 kg[Ⓢ]

Dobra za prikupljanje drva za ogrjev u šumi. Bočni zatezač lanca, robusna i dugotrajna rezna garnitura od novim lancem za pile 3/8" PM3 za bolji rezultat reza. Kao opcija dostupna s vodicom duljine 40 cm za rezanje debla drveta većeg promjera.

DULJINA VODILICE 40 cm
KATALOŠKI BROJ 1143 200 0539

3.875,00 KN

Ostale verzije: **MS 251 C-BE**
Pogledajte tablicu na stranici 56



MS 211

35,2 cm³ • 1,7 kW/2,3 KS • 4,3 kg[Ⓢ]

Prikladna za piljenje drva za ogrjev. Bočni zatezač lanca, podešavanje ljetnog i zimskog pogona za dobro ponašanje u svim uvjetima, lanac za pile 3/8" PM3 za dobar učinak rezanja.

DULJINA VODILICE 35 cm
KATALOŠKI BROJ 1139 200 0009

2.937,50 KN



SVOJSTVA UDOBNOСТИ PROIZVODA KOJI U NAZIVU SADRŽE OZNAKU C

Mnogi uređaji marke STIHL serijski su opremljeni posebnim svojstvima u pogledu udobnosti primjene, a ta svojstva su u nazivu proizvoda prepoznatljiva po oznaci C, npr. MS 211 C-BE. Oznaka E se u ovom slučaju odnosi na funkciju STIHL ErgoStart, a B na brzo zatezanje lanca.

BENZINSKE MOTORNE PILE ZA POLJOPRIVREDU I VRTLARSTVO

- Za poljoprivrednike, obrtnike i krajobrazne vrtlare
- Za piljenje ogrjevnog drva, njegu krajobraza i rezanje građevnog drva



MS 271



50,2 cm³ • 2,6 kW/3,5 KS • 5,6 kg[Ⓞ]

Za prikupljanje drva za ogrjev. Dugotrajnim sustavom za filtriranje zraka za dug vijek trajanja filtra, bezalatni zatvarači spremnika za sigurno i jednostavno punjenje goriva, brzi pristup za servisiranje zahvaljujući jednodijelnom poklopcu motora.

DULJINA VODILICE 37 cm
KATALOŠKI BROJ 1141 200 0265

4.625,00 KN



MS 291



55,5 cm³ • 2,8 kW/3,8 KS • 5,6 kg[Ⓞ]

Vrlo dobra za prikupljanje drva za ogrjev. Dugotrajni sustav za filtriranje zraka za dug vijek trajanja filtra, bezalatni zatvarači spremnika za sigurno i jednostavno dolijevanje, kao i lanac za pile 3/8" RM3 za dobar učinak rezanja.

DULJINA VODILICE 40 cm
KATALOŠKI BROJ 1141 200 0089

5.062,50 KN





MS 311



59,0 cm³ • 3,1 kW / 4,2 KS • 6,2 kg [Ⓢ]

Za sječu šume u srednjoj sastojini. Dugotrajni sustav za filtriranje zraka za dug vijek trajanja filtra, dekompresijski ventil za postupak pokretanja s uštedom energije.

DULJINA VODILICE 40 cm
KATALOŠKI BROJ 1140 200 0155

5.437,50 KN



MS 391



64,1 cm³ • 3,3 kW / 4,5 KS • 6,2 kg [Ⓢ]

Vrlo dobra za sječu šume i za gradnju s drvom. Dugotrajni sustav za filtriranje zraka za dug vijek trajanja filtra, dekompresijski ventil za postupak pokretanja s uštedom energije.

DULJINA VODILICE 37 cm
KATALOŠKI BROJ 1140 200 0156

6.000,00 KN

BENZINSKE MOTORNE PILE ZA ŠUMARSTVO

- Snažne, trajne i okretne
- Dorasle svim profesionalnim izazovima
- Za sve šumske radove kao što su sječa drva, rezanje ili skraćivanje grana
- Velika snaga, mala težina i puno udobnosti pri radu
- Mnogi su modeli serijski opremljeni s M-Tronicom





MS 241 C-M



42,6 cm³ • 2,3 kW / 3,1 KS • 4,5 kg[Ⓛ]

Izvršna za prikupljanje mekog drva. Serijska izvedba s M-Tronic. Dugotrajni sustav za filtriranje zraka s filtrom HD2 za duge interval čišćenja, neispadajuća matica na poklopcu lančanika, lanac za pile 3/8" PS za izuzetno visoku učinkovitost kod rezanja.

DULJINA VODILICE 40 cm
KATALOŠKI BROJ 1143 200 0273

5.687,50 KN



MS 362 C-M



59,0 cm³ • 3,5 kW / 4,8 KS • 5,6 kg[Ⓛ]

Odlična za radove u srednje jakim sastojinama. Dugotrajni sustav za filtriranje zraka s filtrom HD2 za vrlo dobar filterarski učinak. M-Tronic za optimalnu učinkovitost motora, jednostavno startanje zahvaljujući samo jednom položaju za pokretanje i funkcijom gumba za zaustavljanje, neispadajuća matica na poklopcu lančanika pojednostavljuje zamjenu lancem za pile.

DULJINA VODILICE 40 cm
KATALOŠKI BROJ 1140 200 0495

8.125,00 KN

Ostale verzije: **MS 362**
Pogledajte tablicu na stranici 58



MS 261 C-M



50,2 cm³ • 3,0 kW / 4,1 KS • 4,9 kg[Ⓛ]

Izvršna za radove u slabim i srednje jakim sastojinama. Jednostavno startanje zahvaljujući samo jednom položaju za pokretanje i funkciji gumba za zaustavljanje. Dugotrajan sustav filtriranja s filtrom HD2 za duga razdoblja između čišćenja, neispadajuća matica na poklopcu lančanika.

DULJINA VODILICE 37 cm
KATALOŠKI BROJ 1141 200 0500

6.437,50 KN

Ostale verzije: **MS 261**
Pogledajte tablicu na stranici 56



STRUČNI SAVJET

S filtrom HD2 u našim motornim pilama osigurava se konstantna učinkovitost - čak i u najzahtjevnijim uvjetima rada. Zahvaljujući posebno finom materijalu štiti motor i od najsitnije prašine i nečistoće. Za njegovo čišćenje potrebno ga je demontirati, pospricati sredstvom STIHL varioclean i nakon djelovanja isprati toplom vodom, ostaviti da se suši. Već je spreman za slijedeću primjenu.





MS 462 C-M



72,2 cm³ • 4,4 kW / 6,0 KS • 6,0 kg[Ⓢ]

Lagana i vrlo učinkovita pila razreda obujma cilindra od 70 cm³. Iznimno pokretna, s odličnim ubrzanjem. Za radove obaranja stabala u srednje jakoj sastojini. Serijski opremljena s M-Tronic, visokoučinkovita pumpa za ulje s mogućnosti reguliranja količine za visoku brzinu protoka i filtrom HD2, s izvrsnim učinkom filtra. Neispadajuća matica na poklopcu lančanika pojednostavljuje zamjenu lanca, bezalatni zatvarači spremnika za sigurno i jednostavno natanjanje.

DULJINA VODILICE 40 cm
KATALOŠKI BROJ 1142 200 0028

9.375,00 KN

Ostale verzije: **MS 462**
Pogledajte tablicu na stranici 56



MS 661 C-M



91,1 cm³ • 5,4 kW / 7,3 KS • 7,4 kg[Ⓢ]

Natjecateljska pila Serije STIHL TIMBERSPORTS® SERIES. Snažna pila za najteže radove u okviru prorjeđivanja šume. M-Tronic jamči optimalan učinak motora, jednostavno pokretanje zahvaljujući samo jednom položaju za pokretanje i funkcijom tipke za zaustavljanje. Visokoučinkovita pumpa za ulje s mogućnosti reguliranja količine za velike protočne učinke i filtrom HD2 za vrlo dobar filterski učinak.

DULJINA VODILICE 50 cm[Ⓢ]
KATALOŠKI BROJ 1144 200 0006

10.250,00 KN

Ostale verzije: **MS 661**
Pogledajte tablicu na stranici 56



MS 500i



79,2 cm³ • 5,0 kW / 6,8 KS • 6,2 kg[Ⓢ]

Prva motorna pila s elektroničkim ubrizgavanjem goriva STIHL Injection. Najbolja snaga na tržištu, u odnosu na njenu težinu. Savršeno prikladna za prikupljanje i obradu tvrdog drva zahvaljujući laganoj izvedbi i izvrsnom ubrzanju. Optimirane oslone kandžbe, s filtrom HD2 za vrlo dobar filterski učinak, neispadajuća matica na poklopcu lančanika i bezalatni poklopac filtra, visokoučinkovita pumpa za ulje omogućuje reguliranje količine za visoku brzinu protoka, bezalatni zatvarači spremnika za sigurno i jednostavno natanjanje.

DULJINA VODILICE 50 cm[Ⓢ]
KATALOŠKI BROJ 1147 200 0000

10.625,00 KN



STIHL INJECTION®

STRUČNI SAVJET

STIHL Injection označava najbolju snagu u odnosu na težinu, kompaktnu izvedbu, tj. veću učinkovitost pri istoj težini i obujmu. Ugrađeni senzori i upravljanje prema dijagramu vrijednosti pile MS 500i jamče optimalnu učinkovitost motora i ubrzanje pri svim radnim uvjetima.

MOTORNE PILE S LANCEM PILE OD TVRDOG METALA

- Za povremene i profesionalne korisnike
- Lanci za piljenje izrađeni od tvrdog metala ostaju i do deset puta dulje oštri
- Posebno prikladni za zaprljano drvo



MS 211 S LANCEM PILE DURO 3

35,2 cm³ • 1,7 kW/2,3 KS • 4,3 kg ⓘ

Dugotrajni sustav filtriranja zraka za vrlo dobar filtarski učinak, bezalatni zatvarači spremnika za sigurno i jednostavno punjenje, serijski opremljena s lancem pile od tvrdog materijala Duro 3 i time je prikladna za uporabu na zaprljanom drvu.

DULJINA VODILICE 35 cm
KATALOŠKI BROJ 1139 200 0215

3.000,00 KN



MS 231 S LANCEM PILE DURO 3

42,6 cm³ • 2,0 kW/2,7 KS • 5,1 kg ⓘ

Vrlo dobra za izvođenje radova u gradnji s drvetom. Dugotrajan sustav filtriranja zraka s dugim razmacima čišćenja, bezalatni zatvarač spremnika goriva, za jednostavno i sigurno natanje. Serijski opremljena lancem od tvrdog metala Duro 3, koji je iznimno učinkovit za rezanje zaprljanog drveta.

DULJINA VODILICE 40 cm
KATALOŠKI BROJ 1143 200 0642

3.562,50 KN



LANAC ZA PILJENJE OD TVRDOG METALA DURO



Oznaka Duro obilježava naše lance za motorne pile izrađene od tvrdog metala. Oni su konstruirani za piljenje zaprljanog drveta, čak i uz povremene kontakte s tlom oni ostaju oštri i do deset puta dulje nego uobičajeni lanac za piljenje.





MS 261 S LANCEM PILE DURO 3



50,2 cm³ • 3,0 kW / 4,1 KS • 4,9 kg[Ⓢ]

Vrlo dobra za izvođenje radova u građevinarstvu. Serijski opremljena lancem pile od tvrdog metala Duro 3, iznimno prikladna za rezanje zaprljanog drveta kod izvođenja građevinskih radova.

DULJINA VODILICE 37 cm
KATALOŠKI BROJ 1141 200 0168

6.437,50 KN



MS 271 S LANCEM PILE DURO 3



50,2 cm³ • 2,8 kW / 3,8 KS • 5,2 kg[Ⓢ]

Dobra za obradu ogrijevnih drva. Štedljiv i ekološki prihvatljiv 2-MIX-Motor, dugotrajni sustav filtriranja s dugim razmacima čišćenja, bezalatni zatvarač spremnika goriva za sigurno i jednostavno natanje goriva, brzi pristup pri servisiranju zahvaljujući jednodjelnom pokrovu motora.

DULJINA VODILICE 37 cm
KATALOŠKI BROJ 1141 200 0232

4.812,50 KN



STRANICI

64

LANAC ZA PILE OD TVRDOG METALA
OSTAJE OŠTAR DO DESET PUTA DULJE OD
UOBIČAJENIH LANACA.

NEOBVEZUJUĆA PREPORUČENA MALOPRODAJNA CIJENA U KUNAMA

E = ERGOSTART
M = M-TRONIC
T = TOPHANDLE

Ⓢ TEŽINA BEZ GORIVA, VODILICE I LANCEM ZA PILE

PILE ZA NJEGU STABALA

- Lagana posebna motorna pila za profesionalne korisnike kod održavanja stabala
- Za rezanje grana i za skraćivanje krošnji
- Precizno vođenje
- Optimalna ergonomija
- Akumulatorska motorna pila za primjenu u područjima osjetljivim na buku





NOVO

MS 151 TC-E23,6 cm³ • 1,1 kW/1,5 KS • 2,6 kg[Ⓢ]

Najlaganija STIHL pila za njegu stabala[Ⓢ]. Idealna za svestranu njegu stabala poput uklanjanja mrtvog drveta, njege krošnje ili uklanjanja stabljika i izdanaka. Ručna pumpa za gorivo i STIHL ErgoStart jamče jednostavno pokretanje. Standardno dolazi s lancem pile 1/4" PM3 za fini rez. Novi 2-MIX-Motor za bolje performanse rezanja.

DULJINA VODILICE **30 cm**
KATALOŠKI BROJ **1146 200 0057**

3.875,00 KN**MSA 161 T**36 V • 2,5 kg[Ⓢ]

Lagana profesionalna akumulatorska pila[Ⓢ] za njegu stabala za primjenu u područjima osjetljivim na buku. S lancem za pile 1/4" PM3 za fini rez i visok učinak rezanja, optimalno rukovanje, neispadajuća matica na poklopcu lančanika.

MSA 161 T BEZ AKUMULATORSKE BATERIJE I PUNJAČA[Ⓢ]

DULJINA VODILICE **30 cm**
KATALOŠKI BROJ **1252 200 0044**

3.125,00 KN

NOVO

MS 194 T31,8 cm³ • 1,4 kW/1,9 KS • 3,3 kg[Ⓢ]

Svestrana STIHL pila za njegu stabala[Ⓢ]. Prikladna za različite radove, primjerice njega krošnje, uklanjanje mrtvog drveta ili sječa izdanaka i stabljika. S lancem pile 1/4" PM3 za fini rez. Bolje performanse rezanja s novim 2-MIX-Motor.

DULJINA VODILICE **30 cm**
KATALOŠKI BROJ **1137 200 0320**

3.375,00 KN**MS 201 TC-M**35,2 cm³ • 1,8 kW/2,4 KS • 3,7 kg[Ⓢ]

Najmoćnija STIHL pila za njegu stabala[Ⓢ]. Standardno dolazi s novom verzijom M-Tronic s funkcijom kalibracije, za optimalne performanse motora od samog starta, zavijčana matica na poklopcu lančanika, lagana izvedba vodilice smanjuje ukupnu težinu.

DULJINA VODILICE **30 cm[Ⓢ]**
KATALOŠKI BROJ **1145 200 0271**

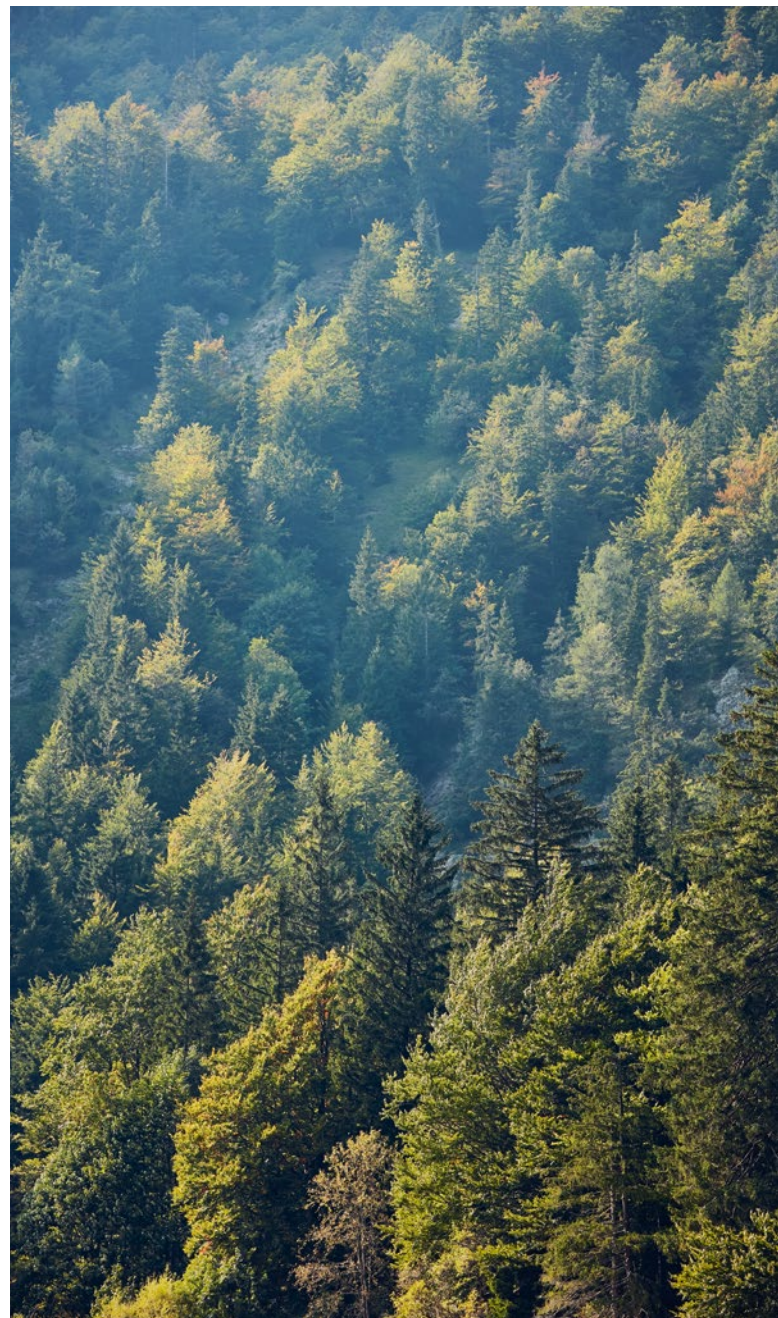
6.000,00 KN

Ⓢ SPECIJALNO KONCIPIRANA ZA RAD NA STABLU; PRIMJENA DOPUŠTENA ISKLJUČIVO ŠKOLOVANIM KORISNICIMA PRILIKOM NJEGE STABALA
Ⓢ S VODILICOM LAGANE IZVEDBE

Ⓢ TEŽINA BEZ AKUMULATORSKE BATERIJE, S VODILICOM I LANCEM PILE
Ⓢ S VODILICOM I LANCEM PILE
Ⓢ OBJAŠNJENJE SIMBOLA MOŽETE POGLEDATI NA STRANICI 353

PILA ZA SPAŠAVANJE

- Za primjenu pri spašavanju i gašenju požara
- Specijalan lanac pile s oklopom od tvrdog metala
- Enormna snaga u području srednjeg broja okretaja



MS 462 C-M R

72,2 cm³ • 4,4 kW/6,0 KS • 6,5 kg[Ⓞ]

Za operacije spašavanja i gašenje požara. Brzo zatezanje za jednostavno fiksiranje graničnika dubine reza, M-Tronic za uvijek optimalnu snagu motora, filtrom HD2 za vrlo dobar filterski učinak. Velika ručka za pokretanje kao i dekompresijski ventil za jednostavno i sigurno pokretanje, poseban lanac pile s oklopom od otpornih ploča od tvrdog metala.

DULJINA VODILICE 50 cm
KATALOŠKI BROJ 1142 200 0025

11.875,00 KN



STRUČNI SAVJET

Specijalne pile za spašavanje za razliku od uobičajenih pila uglavnom se koriste za tzv. probojne rezove. Pritom prednji vrh vodilice uranja u materijal. Željena dubina reza može se precizno postaviti pomoću graničnika dubine reza.

NEOBVEZUJUĆA PREPORUČENA MALOPRODAJNA CIJENA U KUNAMA

Ⓞ TEŽINA BEZ GORIVA, VODILICE I LANCEM ZA PILE
R = PILA ZA SPAŠAVANJE

AKUMULATORSKÉ MOTORNE PILE

- Za privatne korisnike, krajobrazne vrtlare i obrtnike
- Idealne za primjenu u područjima osjetljivim na buku i zatvorenim prostorima
- Za piljenje ogrjevnog drva i njegu posjeda
- Za gradnju s drvetom



MSA 120 C-B



36 V • 2,7 kg[Ⓢ]

Lagana akumulatorska motorna pila za održavanje zemljišta i izvođenje jednostavnih zanatskih aktivnosti. Mekana ručka, brza i jednostavna zamjena lanca pomoću STIHL sustava za brzo zatezanje lanca, spremnik za ulje s prozorčićem, visoka učinkovitost rezanja primjenom lancem za pile 1/4" PM3.

MSA 120 C-B BEZ AKUMULATORSKÉ BATERIJE I PUNJAČA[Ⓢ]

DULJINA VODILICE 30 cm

KATALOŠKI BROJ 1254 011 5800

1.750,00 KN

SET MSA 120 C-B S AK 20 I AL 101[Ⓢ]

DULJINA VODILICE 30 cm

KATALOŠKI BROJ 1254 011 5880

2.500,00 KN



MSA 140 C-B



36 V • 2,6 kg[Ⓢ]

Lagana akumulatorska motorna pila za održavanje posjeda i izvođenje jednostavnih zanatskih aktivnosti. Njeni rezultati su veći za 25% u odnosu na MSA 120 C-B. Mekana ručka, brza i jednostavna zamjena lanca pomoću STIHL sustava za brzo zatezanje lanca. Spremnik ulja s transparentnim prozorčićem, visoka učinkovitost rezanja primjenom lancem za pile 1/4" PM3.

MSA 140 C-B BEZ AKUMULATORSKÉ BATERIJE I PUNJAČA[Ⓢ]

DULJINA VODILICE 30 cm

KATALOŠKI BROJ 1254 011 5840

2.000,00 KN

SET MSA 140 C-B S AK 20 I AL 101[Ⓢ]

DULJINA VODILICE 30 cm

KATALOŠKI BROJ 1254 011 5850

2.843,75 KN



ODGOVARAJUĆE LITIJ-IONSKE AKUMULATORSKÉ BATERIJE I DALJNI PRIBOR

MOŽETE PRONAĆI NA **STRANICI 8**

B = BRZI NAPINJAČ LANCA

Ⓢ TEŽINA BEZ AKUMULATORSKÉ BATERIJE, S VODILICOM I LANCÉM PILE

Ⓢ S VODILICOM I LANCÉM PILE

Ⓢ OBJAŠNĀENJE SIMBOLA MOŽETE POGLEDATI NA STRANICI 353





MSA 160 C-B



36 V • 3,1 kg[Ⓢ]

Akumulatorska motorna pila za primjenu u područjima osjetljivim na buku. STIHL sustav za brzo zatezanje lanca, bezlatni zatvarač spremnika, s lancem za pile 1/4" PM3 za fini rez i visok učinak rezanja.

MSA 160 C-B BEZ AKUMULATORSKE BATERIJE I PUNJAČA[Ⓢ]

DULJINA VODILICE 30 cm
KATALOŠKI BROJ 1250 200 0049

2.625,00 KN



MSA 200 C-B



36 V • 3,3 kg[Ⓢ]

Akumulatorska motorna pila s visokim učinkom rezanja za primjenu u područjima osjetljivim na buku. 44 % više učinkovitosti kod rezanja u usporedbi s MSA 160 C-B. STIHL sustav za brzo zatezanje lanca, bezlatni zatvarač spremnika, s lancem za pile 1/4" PM3 za fini rez i visok učinak rezanja, metalni čeljusni graničnik.

MSA 200 C-B BEZ AKUMULATORSKE BATERIJE I PUNJAČA[Ⓢ]

DULJINA VODILICE 30 cm
KATALOŠKI BROJ 1251 200 0018

3.000,00 KN



STRANICI

310

FUNCTION SENSOTOUCH VAŠA SMART RADNA RUKAVICA

Čak i kada radite s pilom vaš smartphon ili tablet je vaš stalni pratitelj. Pomoću rukavice FUNCTION SensoTouch lako možete upravljati svim dodirnim površinama bez potrebe za skidanjem rukavice.



NOVO

MSA 220 C-B



36 V • 3,6 kg[Ⓢ]

Svestrano primjenjiva akumulatorska motorna pila. Do 20 % više performasni reza u odnosu na MSA 200 C-B. Visoke performanse kao i profesionalna rezna garnitura omogućuju širok izbor primjene, poput obaranja, kresanja grana, sječenja po duljini ili gradnje s drvom. Spretna, ergonomska i jednostavna za uporabu. STIHL sustav za brzo zatezanje lanca, bezlatni zatvarač spremnika, s lancem za pile 3/8" PS3 za fini rez i visoki učinak rezanja, metalni čeljusni graničnik.

MSA 220 C-B BEZ AKUMULATORSKE BATERIJE I PUNJAČA[Ⓢ]

DULJINA VODILICE 40 cm
KATALOŠKI BROJ 1251 200 0078

3.375,00 KN



ELEKTRIČNE MOTORNE PILE

- Za povremene korisnike, obrtnike i poljoprivrednike
- Za radove oko kuće
- Snažni elektromotori velikog reznog učinka
- Praktični detalji opreme
- Jednostavno uključivanje pritiskom gumba



MSE 141

230 V • 1,4 kW • 3,6 kg ⊕

Praktični, lagani početni model dobre snage rezanja. Dobra ergonomija za rad bez velikog naprezanja, bočni zatezač lanca za sigurno i jednostavno zatezanje lanca, spremnik za ulje s prozirnim prozorčićem, zaštita od preopterećenja.

DULJINA VODILICE 30 cm
KATALOŠKI BROJ 1208 200 0304

1.312,50 KN



MSE 170

230 V • 1,7 kW • 3,8 kg ⊕

Lagana i ugodna električna motorna pila za piljenje drva za ogrjev. Vrlo dobra ergonomija za rad pod manjim naprežanjem, mekana ručka za sigurno držanje i ugodan rad, zatvaranje spremnika ulja bez potrebe za alatom, za jednostavno i sigurno punjenje ulja za podmazivanje lanca, zaštita od preopterećenja.

DULJINA VODILICE 30 cm
KATALOŠKI BROJ 1209 200 0008

1.875,00 KN



MSE 190 C-B

230 V • 1,9 kW • 3,9 kg ⊕

Idealna za gradnju i piljenje drva za ogrjev. Vrlo dobra ergonomija za rad s manjim naprežanjem, kočnica za lanac QuickStop Super, kod otpuštanja stražnje ručke lanac pile se trenutno zaustavlja, mekana ručka za sigurno držanje i ugodan rad, zaštita od preopterećenja.

DULJINA VODILICE 30 cm
KATALOŠKI BROJ 1209 200 0001

2.437,50 KN



MSE 250

230 V • 2,5 kW • 4,6 kg[Ⓞ]

STIHL električna motorna pila učinkovita za zahtjevne radove pri gradnji s drvom. Lanac pile 3/8" RS3 i potpuno elektroničko upravljanje funkcijama motora za visoki konstantan učinak rezanja i pod opterećenjem. Bočni zatezač lanca, mekana ručka za udoban rad, zatvaranje spremnika ulja bez potrebe za alatom za jednostavno i sigurno punjenje ulja za podmazivanje lanca, LED indikator preopterećenja.

DULJINA VODILICE **40 cm**
KATALOŠKI BROJ **1210 200 0017**

4.750,00 KN

PRIBOR ZA MOTORNE PILE

- Za olakšavanje rada
- Štitnici lanca odgovaraju različitim duljinama vodilice
- Torba za nošenje ili kofer za motorne pile za lagani transport
- Alati i stalci za piljenje
- Daljnji pribor na stranici 265 i dalje

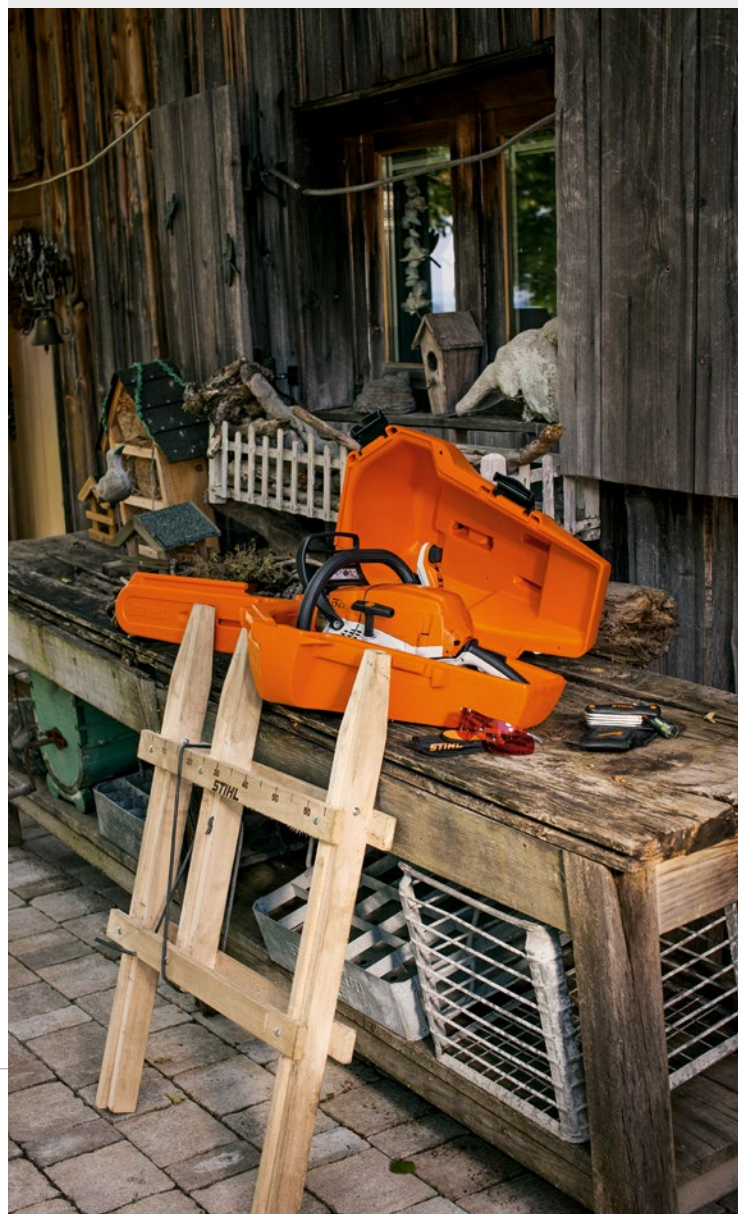

NEOBVEZUJUĆA PREPORUČENA MALOPRODAJNA CIJENA U KUNAMA

B = BRZI NAPINJAČ LANCA

Ⓞ TEŽINA BEZ KABELA I ULJA ZA PODMAZIVANJE LANCA, VODILICOM I LANCEM PILE



KOMBINIRANI KLJUČ

Za dotezanje i zamjenu lanca, vodilice i svjeće.

ŠIRINA KLJUČA 19 - 13[Ⓢ]
KATALOŠKI BROJ
1129 890 3401

ŠIRINA KLJUČA 19 - 16[Ⓢ]
KATALOŠKI BROJ
0000 890 3400

PO 62,50 KN



VIŠENAMJENSKI ALAT

Praktičan, multifunkcionalan kvalitetan alat u robusnom plastičnom kućištu. Odvijač s prerezom 3,5 mm za namještanje rasplinjača i čišćenje utora, odvijač Torx® TX 27, najlonska torbica s pojansom.

ŠIRINA KLJUČA 19 - 13[Ⓢ]
KATALOŠKI BROJ
0000 881 5501

ŠIRINA KLJUČA 19 - 16[Ⓢ]
KATALOŠKI BROJ
0000 881 5502

PO 275,00 KN



TORBA ZA MOTORNU PILU

Za čisto čuvanje i transport svih motornih pila s vodilicama manjim od 45 cm.

KATALOŠKI BROJ
0000 881 0508

275,00 KN



DRVENI JARAC

Lagana izvedba. Za udobno piljenje ogrjevnog drveta. Nosivost maks. 70 kg.

KATALOŠKI BROJ
0000 881 4602

437,50 KN



POGONSKA GORIVA, RUČNI ALAT I ŠUMARSKI PRIBOR

MOŽETE PRONAĆI NA STRANICI 254



PRODUŽETAK ŠTITNIKA LANCA

30 cm dug, za vodilice iznad 90 cm.

KATALOŠKI BROJ
0000 792 9140

12,50 KN



KOFER ZA MOTORNE PILE

Za čuvanje i transport svih akumulatorskih i benzinskih motornih pila s vodilicama manjim od 45 cm (nisu za električne i benzinske motorne pile MS 462 C-M, MS 500i i MS 661 C-M).

KATALOŠKI BROJ
0000 900 4008

375,00 KN



METALNI JARAC

Stabilna izvedba. Sivo lakiran. Lanac s vlačnom oprugom za zatezanje drveta koje se obrađuje, nosivost maks. 100 kg.

KATALOŠKI BROJ
0000 881 4607

625,00 KN

ŠTITNICI LANCA



Neobvezujuća preporučena maloprodajna cijena u kunama

Priključak vodilice: 3005[Ⓢ] Mini

Priključak vodilice: 3005[Ⓢ]

Priključak vodilice: 3003[Ⓢ]

Priključak vodilice: 3002[Ⓢ]

Priključak vodilice: 3006[Ⓢ]

DULJINA ŠTITNIKA LANCA

DO 25 cm	12,50	0000 792 9170			
DO 35 cm	12,50	0000 792 9171	0000 792 9172		
DO 37 cm	12,50			0000 792 9174	
DO 45 cm	12,50		0000 792 9173	0000 792 9175	0000 792 9175
DO 55 cm	15,00			0000 792 9176 [Ⓢ]	
DO 63 cm	31,25			0000 792 9177	0000 792 9177
DO 75 cm	37,50			0000 792 9178	0000 792 9178
DO 90 cm	50,00			0000 792 9179	0000 792 9179

Ⓢ ZA MS 271, MS 291, MS 311, MS 391

Ⓢ ZA MS 170, MS 171, MS 180, MS 181, MS 193, MS 211, MS 231, MS 241, MS 251

Ⓢ KAT. BROJ VODILICA, ZA DETALJNIJE INFORMACIJE POGLEDAJTE PREGLED OD STRANICE 68 NADALJE

Ⓢ I ZA 3005 000 4721/50 CM

KRESAČ VISOKIH GRANA I PRIBOR

- Dostupan s benzinskim, akumulatorskim i električnim pogonom
- Za prorjeđivanje krošnji
- Za rezanje voćaka na velikoj visini
- Doseg do pet metara
- Leđni sustav nošenja uređaja, za rad s manjim naporom



HT 56 C-E

27,2 cm³ • 0,8 kW/1,1 KS • 6,4 kg[Ⓢ]

Udoban početni model za održavanje površina i hortikulture. Lagani, kompaktni prijenos s neispadajućom maticom na poklopcu lančanika, funkcija STIHL ErgoStart za lagano pokretanje, optimirana snaga rezanja s lancem pile 1/4" PM3, odvojiva drška za velike dosege, idealno za transport, ukupna duljina 280 cm.

KATALOŠKI BROJ 4139 200 0010

4.437,50 KN



HT 103

31,4 cm³ • 1,05 kW/1,4 KS • 7,2 kg[Ⓢ]

Profesionalni kresač visokih grana za radove u voćarstvu i njegu stabala. Lagani, kompaktni prijenos s neispadajućom maticom na poklopcu lančanika, optimirana snaga rezanja s lancem pile 1/4" PM3, motor 4 MIX® s jednostavnim sustavom za pokretanje. Visoka razina ergonomije i čvrstoća vođenja zbog četverokutne teleskopske drške sa smanjenom težinom, ukupne duljine 270 - 390 cm.

KATALOŠKI BROJ 4182 200 0141

6.937,50 KN

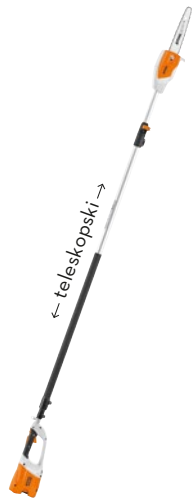

PRIBOR:
STALAK



POGLEDATI NA
STRANICI 55

HTA 85



36 V • 4,9 kg[Ⓢ]

Akumulatorski kresač visokih grana za voćnjake i profesionalnu njegu stabala, s teleskopskom drškom. Lagan i snažan, s lancem pile 1/4" PM3 za osobito precizan ubodni rez i dobar učinak rezanja, s niskom razinom vibracija i tih, za primjenu u gradskim područjima. S bočnim zatezačem lanca i neispadajućom maticom na poklopcu lančanika, ukupna duljina 270 - 390 cm.

HTA 85 BEZ AKUMULATORSKE BATERIJE I PUNJAČA[Ⓢ]
KATALOŠKI BROJ 4857 200 0007

4.375,00 KN



DRŽAČ ZA TELESKOPSKU CIJEV

Za maksimalnu radnu ergonomiju u kombinaciji s jednostrukim remenom ili leđno nosivim sustavom RTS. Jednostavno pričvršćivanje i brzo odvajanje s uređaja. Sadržano u obimu isporuke kod modela HT 103. Odgovara za HTA 85.

KATALOŠKI BROJ
0000 790 8600
75,00 KN



KUTNI PRIJENOS

Za HT 103 i HT 133.

KATALOŠKI BROJ
4182 640 0200
937,50 KN



KUTNI PRIJENOS

Za HT 56, HT 101, HT 131 i HTE 60.

KATALOŠKI BROJ
4138 640 0201
812,50 KN



SUSTAV ZA NOŠENJE NA LEĐIMA RTS

Za dulje vrijeme rada. Mogućnost prilagodbe prema tjelesnoj visini, omogućuje iznimno ergonomičan rad s manjim naprezanjem. Odgovara modelima HT 103 i HTA 85, Kombi motorima s HT-KM ili HL-KM 145°.

KATALOŠKI BROJ
0000 790 4400
1.062,50 KN



STALAK

Stalac za zaštitu akumulatorskih baterija od kontakta s tlom. Dodatna drška za kratkotrajno produživanje dosega, za HTA 85. Sadržano u opsegu isporuke kod HT 103.

KATALOŠKI BROJ
4857 007 1001
187,50 KN



ODGOVARAJUĆA GORIVA I MAZIVA

MOŽETE PRONAĆI NA **STRANICI 254**

ODGOVARAJUĆE LITIJ-IONSKE AKUMULATORSKE BATERIJE I DALJNI PRIBOR

MOŽETE PRONAĆI NA **STRANICI 8**

Kataloški broj

Neobvezujuća preporučena
maloprodajna cijena u kunamaDuljina vodilice[⊙] (cm)Zapremnina (cm³)

Snaga (kW / KS)

Težina (kg)[⊙]

Snaga u odnosu na težinu (kg/kW)

Razina zvučnog tlaka[⊙] (dB(A))Razina zvučne snage[⊙] (dB(A))

BENZINSKE MOTORNE PILE ZA PRIVATNE KORISNIKE									
MS 170	1130 200 0299	1.500,00	30	30,1	1,2/1,6	4,1	3,4	100	111
MS 171	1139 200 0000	2.187,50	30	31,8	1,3/1,8	4,3	3,3	99	112
MS 180	1130 200 0368	2.125,00	35	31,8	1,4/1,9	4,1	3,0	100	112
MS 180 C-BE	1130 200 0387	2.187,50	35	31,8	1,4/1,9	4,5	3,1	100	112
MS 181	1139 200 0004	2.625,00	35	31,8	1,5/2,0	4,3	2,9	100	112
MS 181 C-BE	1139 200 0008	2.875,00	35	31,8	1,5/2,0	4,6	3,1	100	112
MS 211	1139 200 0009	2.937,50	35	35,2	1,7/2,3	2,5	2,5	100	113
MS 231	1143 200 0524	3.500,00	40	42,6	2,0/2,7	4,8	2,4	103	114
MS 231 C-BE	1143 200 0518	3.625,00	40	42,6	2,0/2,7	5,1	2,6	103	114
MS 251	1143 200 0539	3.875,00	40	45,6	2,2/3,0	4,8	2,2	103	114
MS 251 C-BE	1143 200 0081	4.562,50	40	45,6	2,2/3,0	4,8	2,2	103	114
BENZINSKE MOTORNE PILE ZA POLJOPRIVREDU I VRTLARSTVO									
MS 271	1141 200 0265	4.625,00	37	50,2	2,6/3,5	5,6	2,2	103	115
MS 291	1141 200 0089	5.062,50	40	55,5	2,8/3,8	5,6	2,0	103	116
MS 311	1140 200 0155	5.437,50	40	59,0	3,1/4,2	6,2	2,0	105	117
MS 391	1140 200 0156	6.000,00	37	64,1	3,3/4,5	6,2	1,9	105	117
BENZINSKE MOTORNE PILE ZA ŠUMARSTVO									
MS 241 C-M	1143 200 0273	5.687,50	40	42,6	2,3/3,1	4,5	2,0	103	115
MS 261	1141 200 0526	6.312,50	37	50,2	2,8/3,8	5,2	1,9	102	114
MS 261 C-M	1141 200 0500	6.437,50	37	50,2	3,0/4,1	4,9	1,6	104	116
MS 362	1140 200 0515	7.500,00	40	59,0	3,5/4,8	5,8	1,6	106	117
MS 362 C-M	1140 200 0495	8.125,00	40	59,0	3,5/4,8	5,6	1,6	106	117
MS 462	1142 200 0108	8.875,00	40	72,2	4,4/6,0	6,0	1,4	108	119
MS 462 C-M	1142 200 0028	9.375,00	40	72,2	4,4/6,0	6,0	1,4	108	119
MS 500i	1147 200 0000	10.625,00	50	79,2	5,0/6,8	6,2	1,26	106	119
MS 661	1144 200 0005	9.375,00	50	91,1	5,4/7,3	7,4	1,4	105	118
MS 661 C-M	1144 200 0006	10.250,00	50	91,1	5,4/7,3	7,4	1,4	105	118

Vrijednost vibracija lijevo/desno [Ⓞ] (m/s ²)	STIHL Motor (2-MIX/4-MIX [Ⓢ])	Korak lancem za pile	Tip lanca za pilu STIHL Oilomatic [Ⓢ]	Vodilice lagane izvedbe	Količinski regulirana pumpa za ulje	Postrano napinjanje lanca	STIHL Brzi napinjač lanca (B)	Ručna pumpa za gorivo	Dekompresijski ventil	STIHL ElastoStart	STIHL ErgoStart (E)	Sustav dugotrajnog pročišćavanja zraka	Filter HD2	Zatvarači spremnika goriva bez alata	STIHL M-Tronic (M)	STIHL Injection (i)
6,9/6,4	2-MIX	3/8" P	PM3 [Ⓢ]	○	-	○	○	-	-	○	-	-	-	-	-	-
4,0/4,5	2-MIX	3/8" P	PM3 [Ⓢ]	○	-	●	○	-	-	○	-	●	-	●	-	-
6,6/7,8	2-MIX	3/8" P	PM3 [Ⓢ]	○	-	●	○	-	-	○	-	-	-	-	-	-
6,6/7,8	2-MIX	3/8" P	PM3 [Ⓢ]	○	-	-	●	-	-	-	●	-	-	-	-	-
3,5/3,0	2-MIX	3/8" P	PM3 [Ⓢ]	○	-	●	○	-	-	○	-	●	-	●	-	-
3,5/3,0	2-MIX	3/8" P	PM3 [Ⓢ]	○	-	-	●	●	-	-	●	●	-	●	-	-
3,5/3,5	2-MIX	3/8" P	PM3	○	-	●	●	-	-	○	-	●	-	●	-	-
3,9/3,9	2-MIX	3/8" P	PM3	○	-	●	●	-	-	○	-	●	○	●	-	-
3,9/3,9	2-MIX	3/8" P	PM3	○	-	-	●	●	-	-	●	●	○	●	-	-
3,9/3,9	2-MIX	.325"	RM3	○	-	●	○	-	-	○	-	●	○	●	-	-
3,9/3,9	2-MIX	.325"	RM3	○	-	●	○	-	-	○	-	●	○	●	-	-
4,5/4,5	2-MIX	.325"	RM3	-	-	●	-	-	-	-	-	●	-	●	-	-
4,5/4,5	2-MIX	3/8"	RM3	-	-	●	-	-	-	○	-	●	○	●	-	-
4,0/4,0	2-MIX	3/8"	RM	-	●	●	-	-	●	○	-	●	○	●	-	-
4,0/4,0	2-MIX	3/8"	RM	-	●	●	-	-	●	○	-	●	○	●	-	-
2,9/2,9	2-MIX	3/8" P	PS	○	●	●	-	-	●	●	-	●	●	●	●	-
3,5/3,5	2-MIX	.325"	RS	-	●	●	-	-	●	●	-	●	●	●	-	-
3,5/3,5	2-MIX	.325"	RS	-	●	●	-	-	●	●	-	●	●	●	●	-
3,5/3,5	2-MIX	3/8"	RS	-	●	●	-	-	●	●	-	●	●	●	-	-
3,5/3,5	2-MIX	3/8"	RS	-	●	●	-	-	●	●	-	●	●	●	●	-
4,8/3,6	2-MIX	3/8"	RS	-	●	●	-	-	●	●	-	●	●	●	-	-
4,8/3,6	2-MIX	3/8"	RS	-	●	●	-	-	●	●	-	●	●	●	●	-
4,2/4,0	2-MIX	3/8"	RS	●	●	●	-	●	●	●	-	-	●	●	-	●
6,9/5,6	2-MIX	3/8"	RS	-	●	●	-	-	●	●	-	-	●	●	-	-
6,9/5,6	2-MIX	3/8"	RS	-	●	●	-	-	●	●	-	-	●	●	●	-

Ⓢ TEŽINA BEZ GORIVA, VODILICE I LANCEM ZA PILE
 Ⓢ VRIJEDNOST K PREMA DIREKTIVI 2006/42/EZ = 2,0 dB(A)
 Ⓢ VRIJEDNOST K PREMA DIREKTIVI 2006/42/EZ = 2 m/s²

Ⓢ DETALJNO OBJAŠNJENJE STIHL TIPOVA LANCA
 MOŽETE PRONAĆI OD STRANICE 63
 Ⓢ USKA REZNA GARNITURA

Kataloški broj

Neobvezujuća preporučena
maloprodajna cijena u kunamaDuljina vodilice[⊖] (cm)Zapremina (cm³)

Snaga (kW/KS)

Nazivni napon (V)

Snaga (kW)

Težina (kg)

Snaga u odnosu na težinu (kg/kW)

Razina zvučnog tlaka[⊕] (dB(A))Razina zvučne snage[⊕] (dB(A))Vrijednost vibracija
lijevo/desno[⊕] (m/s²)STIHL Motor (2-MIX/4-MIX[⊕])

Duljina kabela (m)

BENZINSKE MOTORNE PILE S LANČEM PILE OD TVRDOG METALA															
MS 211	1139 200 0215	3.000,00	35	35,2	1,7/2,3	-	-	4,3 [⊕]	2,5	100	113	3,5/3,5	2-MIX	-	
MS 231	1143 200 0642	3.562,50	40	42,6	2,0/2,7	-	-	5,1 [⊕]	2,6	103	114	3,9/3,9	2-MIX	-	
MS 261	1141 200 0168	6.437,50	37	50,2	3,0/4,1	-	-	4,9 [⊕]	1,6	104	116	3,5/3,5	2-MIX	-	
MS 271	1141 200 0232	4.812,50	37	50,2	2,6/3,5	-	-	5,6 [⊕]	2,2	103	114	4,5/4,5	2-MIX	-	
MOTORNE PILE ZA NJEGU STABALA															
MS 151 TC-E	NOVO 1146 200 0057	3.875,00	30	23,6	1,1/1,5	-	-	2,6 [⊕]	2,4	96	109	4,9/4,9	2-MIX	-	
MS 194 T	NOVO 1137 200 0320	3.375,00	30	31,8	1,4/1,9	-	-	3,3 [⊕]	2,4	100	112	3,6/3,6	2-MIX	-	
MS 201 TC-M	1145 200 0271	6.000,00	30	35,2	1,8/2,4	-	-	3,7 [⊕]	2,1	98	112	3,5/3,1	2-MIX	-	
MSA 161 T	1252 200 0044	3.125,00 [⊕]	30	-	-	36	-	2,5 [⊕]	-	84	94	<2,5/2,5	-	-	
PILA ZA SPAŠAVANJE															
MS 462 C-M R	1142 200 0025	11.875,00	50	72,2	4,4/6,0	-	-	6,5 [⊕]	1,48	108	119	3,3/2,7	2-MIX	-	
AKUMULATORSKE MOTORNE PILE															
MSA 120 C-B	1254 011 5800	1.750,00 [⊕]	30	-	-	36	-	2,7 [⊕]	-	83	94	3,4/3,2	-	-	
SET MSA 120 C-B S AK 20 I AL 101	1254 011 5880	2.500,00	30	-	-	36	-	3,9 [⊕]	-	83	94	3,4/3,2	-	-	
MSA 140 C-B	1254 011 5840	2.000,00 [⊕]	30	-	-	36	-	2,6 [⊕]	-	83	94	4,3/4,8	-	-	
SET MSA 140 C-B S AK 20 I AL 101	1254 011 5850	2.843,75	30	-	-	36	-	3,9 [⊕]	-	83	94	4,3/4,8	-	-	
MSA 160 C-B	1250 200 0049	2.625,00 [⊕]	30	-	-	36	-	3,1 [⊕]	-	84	95	2,7/2,9	-	-	
MSA 200 C-B	1251 200 0018	3.000,00 [⊕]	30	-	-	36	-	3,3 [⊕]	-	84	95	4,6/3,9	-	-	
MSA 220 C-B	NOVO 1251 200 0078	3.375,00 [⊕]	40	-	-	36	-	3,6 [⊕]	-	89	100	4,8/3,6	-	-	
ELEKTRIČNE MOTORNE PILE															
MSE 141	1208 200 0304	1.312,50	30	-	-	230	1,4	3,6 [⊕]	-	90	101	3,3/4,2	-	0,3	
MSE 170	1209 200 0008	1.875,00	30	-	-	230	1,7	3,8 [⊕]	-	92	103	2,9/3,4	-	0,5	
MSE 190 C-B	1209 200 0001	2.437,50	35	-	-	230	1,9	3,9 [⊕]	-	92	103	2,9/3,4	-	4,0	
MSE 250	1210 200 0017	4.750,00	40	-	-	230	2,5	4,6 [⊕]	-	94	105	3,1/4,1	-	4,0	
BENZINSKI KRESAČ VISOKIH GRANA															
HT 56 C-E	4139 200 0010	4.437,50	25	27,2	0,8/1,1	-	-	6,4 [⊕]	-	91	106	5,2/4,9	2-MIX	-	
HT 103	4182 200 0141	6.937,50	30	31,4	1,05/1,4	-	-	7,2 [⊕]	-	89	106	3,6/4,3	4-MIX [⊕]	-	
AKUMULATORSKI KRESAČ VISOKIH GRANA															
HTA 85	4857 200 0007	4.375,00 [⊕]	30	-	-	36	-	4,9 [⊕]	-	76	93	2,5/2,5	-	-	

● SERIJSKI
 ⊖ MOGUĆNOST NADogradnje

B = BRZI NAPINJAČ LANCA
 E = ERGOSTART
 R = PILA ZA SPAŠAVANJE
 M = M-TRONIC
 T = TOPHANDLE

⊕ STVARNA DULJINA REZA MANJA JE OD NAVEDENE DULJINE VODILICE.
 ○ OSTALE DOSTUPNE REZNE GARNITURE OD STRANICE 68
 ⊕ VRIJEDNOST K PREMA DIREKTIVI 2006/42/EZ = 2,0 dB(A)
 ⊕ VRIJEDNOST K PREMA DIREKTIVI 2006/42/EZ = 2 m/s²
 ⊕ DETALJNO OBJAŠNJENJE STIHL TIPOVA LANACA MOŽETE PRONAĆI OD STRANICE 63

Korak lancem za pile	Tip lanca za pilu STIHL Oilomatic®	Ukupna duljina s reznom garniturom (cm)	Vodilice lagane izvedbe	Količinski regulirana pumpa za ulje	Postrano napinjanje lanca	STIHL Brzi napinjač lanca (B)	STIHL Antivibracijski sustav	Ručna pumpa za gorivo	Dekompresijski ventil	STIHL ElastoStart	STIHL ErgoStart (E)	Sustav dugotrajnog pročišćavanja zraka	Filter HD2	Zatvarači spremnika goriva bez alata	STIHL M-Tronic (M)	Bezalatno zatvaranje spremnika ulja	Zaštita od preopterećenja	LED indikator preopterećenja	Meka ručka	Automatska dekompresija
3/8" P	PD3	-	○	-	●	○	-	-	-	●	-	●	-	●	-	●	-	-	-	-
3/8" P	PD3	-	○	-	-	-	-	●	-	-	-	●	●	○	-	●	-	-	-	-
.325"	RD3	-	-	●	●	-	-	-	●	●	-	●	●	●	-	●	-	-	-	-
3/8"	RD3	-	-	-	●	-	-	-	-	○	-	●	○	●	-	-	-	-	-	-
1/4" P	PM3	-	-	-	●	-	-	●	-	-	●	-	-	●	-	●	-	-	-	-
3/8" P	PM3	-	-	-	●	-	-	●	-	●	-	-	-	●	-	●	-	-	-	-
3/8" P	PS3	-	●	●	●	-	-	-	-	●	-	-	-	●	●	●	-	-	-	-
1/4" P	PM3	-	-	-	●	-	-	-	-	-	-	-	-	-	-	●	●	-	●	-
3/8"	RDR	-	-	●	●	-	-	-	●	-	-	●	●	●	●	●	-	-	-	-
1/4" P	PM3	-	-	-	-	●	-	-	-	-	-	-	-	-	-	-	●	-	●	-
1/4" P	PM3	-	-	-	-	●	-	-	-	-	-	-	-	-	-	-	●	-	●	-
1/4" P	PM3	-	-	-	-	●	-	-	-	-	-	-	-	-	-	-	●	-	●	-
1/4" P	PM3	-	-	-	-	●	-	-	-	-	-	-	-	-	-	●	●	-	●	-
1/4" P	PM3	-	-	-	-	●	-	-	-	-	-	-	-	-	-	●	●	-	●	-
3/8" P	PS3	-	-	-	-	●	-	-	-	-	-	-	-	-	-	●	●	-	●	-
3/8" P	PM3 [Ⓞ]	-	○	-	●	-	-	-	-	-	-	-	-	-	-	-	●	-	-	-
3/8" P	PM3 [Ⓞ]	-	○	-	●	-	-	-	-	-	-	-	-	-	-	●	●	-	-	-
3/8" P	PM3	-	○	-	-	●	-	-	-	-	-	-	-	-	-	●	●	-	●	-
3/8"	RS3	-	-	-	●	-	-	-	-	-	-	-	-	-	-	●	●	●	●	-
1/4" P	PM3	280	-	-	●	-	-	-	-	-	●	-	-	-	-	●	-	-	-	-
1/4" P	PM3	270 - 390	-	-	●	-	●	-	-	-	-	-	-	-	-	●	-	-	-	●
1/4" P	PM3	270 - 390	-	-	●	-	-	-	-	-	-	-	-	-	-	●	●	-	●	-

Ⓞ TEŽINA BEZ GORIVA, VODILICE I LANCEM ZA PILE

Ⓞ TEŽINA BEZ AKUMULATORSKE BATERIJE, S VODILICOM I LANCEM PILE

Ⓞ TEŽINA S AKUMULATORSKOM BATERIJOM, S VODILICOM I LANCEM PILE, BEZ PUNJAČA

Ⓞ TEŽINA BEZ KABELA I ULJA ZA PODMAZIVANJE LANCA, VODILICOM I LANCEM PILE

Ⓞ USKA REZNA GARNITURA

Ⓞ CIJENA BEZ AKUMULATORSKE BATERIJE I PUNJAČA



NAJVEĆOM PRECIZNOŠĆU. ZUB PO ZUB. —

63 — LANCI ZA PILE

66 — VODILICE

70 — ALATI ZA ODRŽAVANJE
REZNIH GARNITURA

REZNE GARNITURE DO U DETALJE

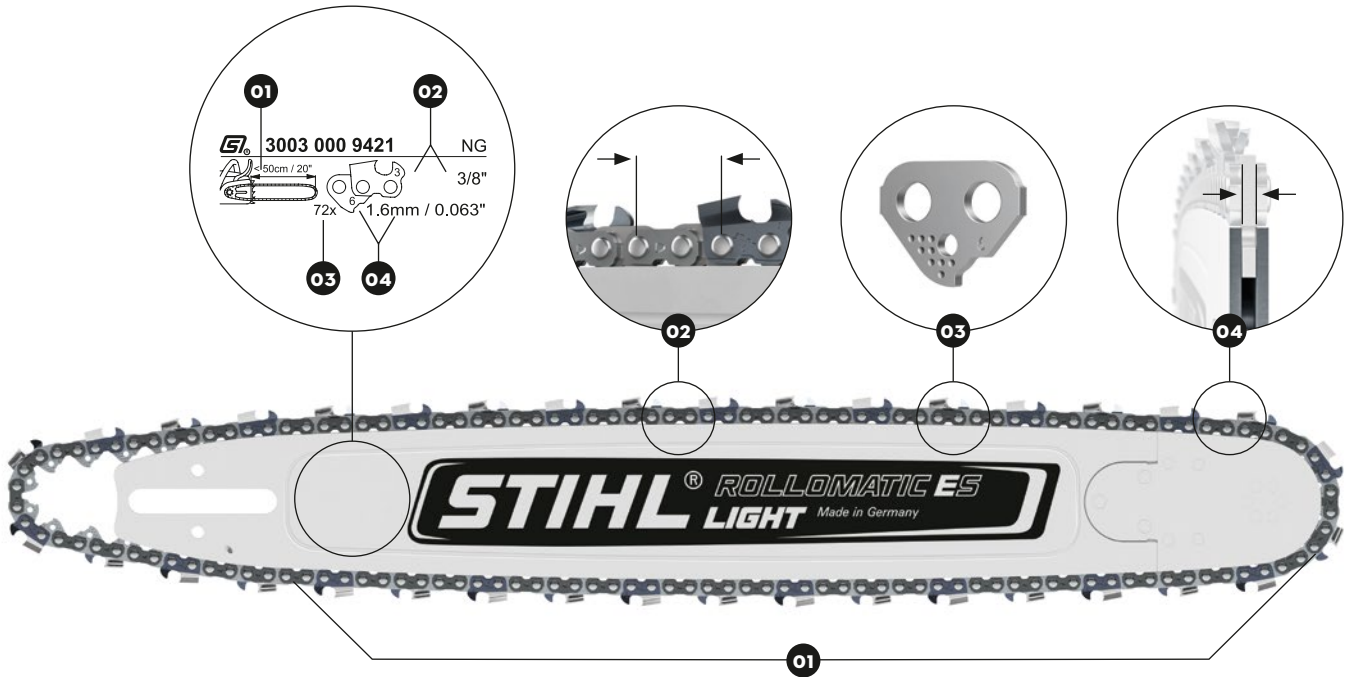

PUT DO ODGOVARAJUĆEG LANCA ZA PILE

Da biste odabrali odgovarajući lanac pile za određenu primjenu potrebne su vam određene informacije, kako bi motorna pila, lanac i vodilica bili optimalno usklađeni. Servisno polje na vodilici sadrži za to potrebne četiri vrijednosti:

01 DULJINA VODILICE



Ovisno o primjeni, potrebno je odabrati pravu duljinu vodilice.

02 KORAK LANCA



Korak lanca određuje razmak između pogonskih članaka. Korak lanca, vodilice i motorne pile mora biti identičan.

03 BROJ POGONSKIH ČLANAKA



Broj pogonskih članaka određuje duljinu lanca. Tu se broje samo pogonski članci, a ne rezni zubi.

04 ŠIRINA UTORA/DEBLJINA POGONSKOG ČLANKA



Lanac se uz pomoć pogonskog članka kreće po utoru vodilice. Širina pogonskog članka i utora vodilice moraju odgovarati jedan drugomu.

Nakon što odredite četiri nevedene vrijednosti, izaberite odgovarajući tip lanca, ovisno o vašim potrebama. Tip lanca određuje se prema obliku reznih zuba. Oblik zuba definira koliko dobro su ispunjeni potrebni zahtjevi.

MICRO



Pouzdan i ugodan poluokrugli lanac, robusan i jednostavan za rukovanje.

SUPER



Snažni lanac oštrog zuba za visoke rezultate rezanja.

DURO



Lanac pile sa zubima od tvrdog metala za rezanje zaprljanog drva.

VIŠE INFORMACIJA MOŽETE PRONAĆI NA **STRANICI 63**.

LANCI ZA PILE

- Švicarska preciznost iz STIHL proizvodnog pogona u Wilu
- Izvanredna snaga rezanja i funkcionalna sigurnost
- Elektrolitski kromirani rezni zubi od specijalnog čelika i visokofrekvencijski kaljene zakovice
- Optimalno usklađeni s vodilicom i motornom pilom



MICRO

Lanci za pile **Micro** iznimno su pouzdani i udobni kod svake primjene. Poluokrugli zubi lanca pružaju visoku kvalitetu reza uz vrlo niske vibracije, jednostavno se oštire. Pravi su odabir za povremene korisnike i poljoprivrednike.

LANAC PILE MICRO



Lanac pile malih vibracija, visoke kvalitete rezanja, robustan i neznatnog povratnog udara.

	1/4" P	1/4"	3/8" P	.325"	3/8"	.404"
1,3 mm	-	3660	3613	3693	3650	-
1,5 mm [Ⓞ]	-	-	-	3685	3651	-
1,6 mm	-	-	-	3686	3652	3668

LANAC PILE MICRO 3



Lanac pile slabog povratnog udara, s niskom razinom vibracija i pogonskim člankom s dodatnim graničnikom. Visoka kvaliteta rezanja, neznatni povratni udar.

	1/4" P	1/4"	3/8" P	.325"	3/8"	.404"
1,1 mm	3670	-	3610 [Ⓞ]	-	-	-
1,3 mm	-	-	3636	3695	3662	-
1,5 mm [Ⓞ]	-	-	-	3688	-	-
1,6 mm	-	-	-	3689	3664	-



SUPER

Lanci za pile **Super** imaju najbolji učinak rezanja u odnosu na ostale STIHL lance, zahvaljujući punim dljetastim zubima i smanjenom otporu kod ubodnog reza. Upravo iz tog razloga lanci za pile Super idealni su za profesionalnu primjenu u šumarstvu i kod obaranja stabala.

LANAC PILE SUPER

Vrlo snažan lanac pile, malih vibracija, za profesionalne korisnike. Izvrsno ponašanje pri ubodnom rezu, malog povratnog udara, velika snaga rezanja, iznimno čistarezna površina.

	1/4" P	1/4"	3/8" P	.325"	3/8"	.404"
1,3 mm	-	-	3617	3690	3623	-
1,5 mm [Ⓞ]	-	-	-	3638	3622	-
1,6 mm	-	-	-	3639	3621	3946

LANAC PILE SUPER 3

S niskom razinom povratnog udara i vibracija, lanac pile visoke učinkovitosti s pogonskom člankom s dodatnim graničnikom. Visoki ubodni i rezni rezultati s niskom razinom povratnog udara.

	1/4" P	1/4"	3/8" P	.325"	3/8"	.404"
1,3 mm	-	-	3616	3694	3624	-
1,6 mm	-	-	-	-	3626	-

DURO

Lanci za pile **Duro** izrazito su robusni i otporni na trošenje. Zahvaljujući reznom zubu od tvrdog metala ovi lanci ostaju do deset puta dulje oštiri od standardnih lanaca pile. Time su prikladni za rezanje zaprljanog drva. Motorne pile, koje su već opremljene lancima Duro možete pronaći na stranici 45.

LANAC PILE DURO 3

Iznimno robusan lanac od čvrstog metala, neznatnih vibracija, s pogonskim člankom s dodatnim graničnikom za najzahtjevniju primjenu. Bez dodatnog oštrenja ostaje dodeset puta dulje oštar od standardnih lanaca pile. Izuzetno robusan, visoko opteretiv, malog povratnog udara i niskih vibracija.

	1/4" P	1/4"	3/8" P	.325"	3/8"	.404"
1,3 mm	-	-	3612	3696	3681	-
1,5 mm [Ⓞ]	-	-	-	3666	3682	-
1,6 mm	-	-	-	3667	3683	-

LANAC PILE ZA SPECIJALNU PRIMJENU

U ponudi STIHL lanaca uvijek možete pronaći odgovarajući lanac pile, ovisno o vašim zahtjevima. Za specijalno područje primjene možete odabrati lanac pile koji je točno prilagođen za određeni zadatak. Odgovarajuću vodilicu također možete pronaći u STIHL asortimanu.

CARVING



Specijalni lanac pile za obradu drveta i rezbarenje. Malih vibracija, vrlo dobar rezultat rezanja, zbog skraćenog reznog zuba neme potrebe za dodatnim pritiskom kod ubodnog reza, doseže znatno bolju brzinu kod ubadanja od uobičajenih 1/4" lancem za pile.



Korak lanca (inč)

Carving E, 30 cm

		LANAC PILE	VODILICA
MS 150, MSA 120/140/160/200	1/4" P	3670 000 0064 [Ⓞ]	3005 000 3105
MS 170/171/180/181/193/201/211/231/241/251	1/4"	3661 000 0064	3005 000 3205

SPAŠAVANJE (RDR)



Posebni lanac pile za najteže radove u okviru rada vatrogasnih službi, hitnih službi i tehničkih službi za pomoć (npr. drvo s čavlima, kompozitni materijal i neprobno staklo). Zupci za rezanje oklopljeni cijelom površinom, od otpornih ploča od tvrdog metala.



Korak lanca (inč)

Rollomatic ES, 50 cm

		LANAC PILE	VODILICA
MS 462 R	3/8"	3944 000 0072	3003 002 9421

VODILICE

- Za različite vrste primjene: od sječe stabala i obrade drva, pa sve do piljenja ogrjevnog drva
- Od visokokvalitetnog i vrlo otpornog čelika legiranog krom-molibdenom
- Optimalna pretvorba snage motora u snagu rezanja
- Pune vodilice Duromatic E za zahtjevne primjene u tvrdom drvetu



VODILICE LAGANE IZVEDBE

Tvrta STIHL vjerna je laganij izvedbi, pa to vrijedi i za njene vodilice. Birajte između E-Light i ES-Light vodilica. Nudimo vam odgovarajuće rješenje za male, lagane pile kao i snažne pile za sječu.

Koja je vodilica prikladna za koju vrstu primjene možete vidjeti u tablici s desne strane. Tehničke detalje o vodilicama možete pronaći na stranici 355.

STIHL ROLLOMATIC E MINI LIGHT



Za laganiji rad s kresačima visokih grana ili pri prikupljanju mekog drva. Ušteda na težini do 25% (kod duljine od 35 cm).

STIHL ROLLOMATIC E LIGHT



Od tri električno zavarene čelične ploče čije su velike površine šuplje. Slobodni prostori popunjeni su poliamidom pojačanim staklenim vlaknima. Dobiveno je do 30% uštede na težini (kod duljine od 40 cm) u usporedbi s konvencionalnim vodilicama. Bez potrebe za održavanjem zbog zatvorenog ležaja kod skretne zvijezde.

STIHL ROLLOMATIC ES LIGHT



Od posebnog čelika otpornog na trošenje. Slobodni prostori obrađeni su glodalicom, a zatim zavareni posebnim laserskim postupkom. Stabilno šuplje tijelo s torzijski elastičnom gornjom i donjom konstrukcijom, ušteda težine od 30% u odnosu na Rollomatic ES, kosi uljni provrt STIHL Ematic, glava tračnice se može u potpunosti zamijeniti. Bez potrebe za održavanjem zbog zatvorenog ležaja kod skretne zvijezde.



STRUČNI SAVJET

Zatvoreni ležajevi kod okretne zvijezde posjeduju trajno podmazivanje za veću dugotrajnost i manje održavanja. Na taj način nema zamornog naknadnog podmazivanja. Rezultat koji će vas oduševiti: upravo tako se štedi vrijeme, štiti okoliš i smanjuju troškovi.

STIHL ROLLOMATIC E MINI



Izuzetno uska vodilica. Za lance pila sitnih članaka sa širinom utora 1,1 mm.

STIHL ROLLOMATIC E



Tijelo se sastoji od tri elektronički zavarenih metalnih ploča, pri čemu se srednja velikom površinom šuplja. Mala težina, velika stabilnost, dostupno također s malom i velikom glavom vodilice. Bez potrebe za održavanjem zbog zatvorenog ležaja kod okretne zvijezde.

STIHL ROLLOMATIC ES



Za najviše zahtjeve profesionalaca za strojevima visoke učinkovitosti. Masivno i izuzetno čvrsto tijelo vodilice, glava vodilice se može u potpunosti zamijeniti, ukošeni, elipsasti provrti za ulje koji omogućavaju optimalnu učinkovitost kod podmazivanja. Bez potrebe za održavanjem zbog zatvorenog ležaja kod okretne zvijezde.

STIHL DUROMATIC E



Puna vodilica za rad s motornom pilom srednje do visoke razine učinkovitosti. Izuzetno robusna, vrh vodilice zaštićen je oklopom od tvrdog metala, STIHL E-matic s elipsastim provrtom za ulje koji omogućuje optimalno podmazivanje.

STIHL CARVING E



Trodijelna Carving vodilica s masivnim stelnim vrhom. Za drvorezbare i stručnjake za održavanje stabala za rezanje vrlo uskih polumjera. Izrazito slabog povratnog udara, lagana, dugovječna. Oznake na vodilici omogućuju određivanje točnog položaja vrha vodilice u rezu.

- Piljenje ogrjevnog drveta/njega zemljišta
- Poljoprivreda/građevinarstvo i hortikultura
- Šumarstvo
- Njega stabala
- Akumulatorske motorne pile
- Električne motorne pile
- Kresač visokih grana
- Carving
- Spašavanje

VODILICE									
STIHL ROLLOMATIC E MINI LIGHT	++	+	o	++	-	++	++	o	-
STIHL ROLLOMATIC E LIGHT	++	++	o	++	-	++	o	o	-
STIHL ROLLOMATIC ES LIGHT	o	o	++	+	-	-	-	-	-
STIHL ROLLOMATIC E MINI	++	+	o	++	++	++	++	o	-
STIHL LIGHT 04	++	++	++	+	-	o	-	o	-
STIHL ROLLOMATIC E (DO 10 B)	++	++	o	+	-	o	o	o	-
STIHL ROLLOMATIC E (11 B)	+	+	++	-	-	+	-	-	-
STIHL ROLLOMATIC ES	+	+	++	-	-	-	-	-	++
STIHL DUROMATIC E	o	++	+	-	-	-	-	-	-
STIHL CARVING E	-	-	-	++	+	+	+	++	-

Struktura jedanaestoznamenastog broja artikla za narudžbu lanca za pile

Broj artikla za narudžbu
+
000
+
00 + potreban broj pogonskih članaka[Ⓞ]
=
Kataloški broj

Primjer: MS 150 s vodilicom duljine 25 cm i lancem pile PM3

3670
+
000
+
0056
=
3670 000 0056

Duljina vodilice[Ⓞ] (cm)

Korak lanca (inč)

Debljina pogonskih članaka/širina utora (mm)

Broj pogonskih karika

Micro 3

Broj artikla za narudžbu

Micro

Broj artikla za narudžbu

Super

Broj artikla za narudžbu

Super 3

Broj artikla za narudžbu

Neobvezujuća preporučena maloprodajna cijena u kunama

Duro 3

Broj artikla za narudžbu

Neobvezujuća preporučena maloprodajna cijena u kunama

MOTORNE PILE I VRTNA AKUMULATORSKA PILA					LANCI ZA PILE						
GTA 26	10	1/4" P	1,1	28	3670	-	-	-	50,05	-	-
MS 150, MS 151, MS 150 T, MS 151 T, MS 193 T, MS 194 T, MSA 120, MSA 140, MSA 160, MSA 160 T, MSA 200	25	1/4" P	1,1	56	3670	-	-	-	100,10	-	-
	30	1/4" P	1,1	64	3670	-	-	-	114,40	-	-
MS 150 T, MS 151 T, MS 193 T, MS 194 T, MS 150, MS 151, MSA 160, MSA 200	35	1/4" P	1,1	72	3670	-	-	-	128,70	-	-
MSA 161 T	25	1/4" P	1,1	57	3670	-	-	-	101,89	-	-
	30	1/4" P	1,1	65	3670	-	-	-	116,19	-	-
MS 170, MS 171, MS 180[Ⓞ], MS 181, MS 193, MS 194, MSE 141, MSE 170	30	3/8" P	1,1	44	3610	-	-	-	90,75	-	-
	35	3/8" P	1,1	50	3610	-	-	-	103,13	-	-
	40	3/8" P	1,1	55	3610	-	-	-	113,44	-	-
MS 180, MS 201, MS 211, MS 231[Ⓞ], MS 241, MSE 170[Ⓞ], MSE 190[Ⓞ], MSE 200[Ⓞ], MSE 210[Ⓞ], MSE 230[Ⓞ], MSA 220 C-B	30	3/8" P	1,3	44	3636	-	3617	3616	102,85	3612	326,70
	35	3/8" P	1,3	50	3636	-	3617	3616	116,88	3612	371,25
	40	3/8" P	1,3	55	3636	-	3617	3616	128,56	3612	408,38
MSE 250	37	3/8	1,6	56	-	-	-	3626	154,00	3683	500,50
	40	3/8	1,6	60	-	-	-	3626	165,00	3683	536,25
	45	3/8	1,6	66	-	-	-	3626	181,50	3683	589,88
MS 201 T	30	3/8" P	1,3	44	3636	-	-	3616	102,85	3612	326,70
	35	3/8" P	1,3	50	3636	-	-	3616	116,88	3612	371,25
	40	3/8" P	1,3	55	3636	-	-	3616	128,56	3612	408,38
	35	.325	1,6	56	3689	-	3639	-	130,90	3667	410,41
MS 251[Ⓞ]	35	.325	1,3	56	3695	3693	3690	3694	130,90	3696	200,20
	40	.325	1,6	62	3689	-	3639	-	144,93	3667	454,38
	40	.325	1,3	62	3695	3693	3690	3694	144,93	3696	221,65
MS 261, MS 271	32	.325	1,6	56	3689	3686	3639	-	130,90	3667	410,41
	35	.325	1,3	60	3695	3693	3690	3694	140,25	3696	214,50
	37	.325	1,6	62	3689	3686	3639	-	144,93	3667	454,38
	40	.325	1,3	67	3695	3693	3690	3694	156,61	3696	239,53
MS 291, MS 311, MS 362, MS 391	40	.325	1,6	67	3689	3686	3639	-	156,61	3667	491,03
	37	3/8	1,6	56	3664	3652	3621	3626	154,00	3683	500,50
	40	3/8	1,6	60	3664	3652	3621	3626	165,00	3683	536,25
MS 462, MS 500i, MS 661,	45	3/8	1,6	66	3664	3652	3621	3626	181,50	3683	589,88
	50	3/8	1,6	72	3664	3652	3621	3626	198,00	3683	643,50
	63	3/8	1,6	84	3664	3652	3621	3626	231,00	3683	750,75
	71	3/8	1,6	91	-	3652	3621	3626	250,25	3683	813,31
MS 500i, MS 661	80	3/8	1,6	105	-	3652	3621	3626	288,75	3683	938,44
MS 661	90	3/8	1,6	114	-	3652	3621	3626	313,50	3683	1.018,88
	53	.404	1,6	68	-	3668	3946	-	243,10	-	-
	63	.404	1,6	80	-	3668	3946	-	286,00	-	-
MS 880[Ⓞ]	75	.404	1,6	91	-	3668	3946	-	325,33	-	-
	90	.404	1,6	104	-	3668	3946	-	371,80	-	-
	90	.404	1,6	108	-	3668	3946	-	386,10	-	-
KRESAČ VISOKIH GRANA					LANCI ZA PILE						
HT 56, HT 101, HT 103, HT 133, HTA 65, HTA 85, HTE 60	25	1/4" P	1,1	56	3670	-	-	-	100,10	-	-
	30	1/4" P	1,1	64	3670	-	-	-	114,40	-	-
HT 56, HT 101, HT 131, HTE 60	30	3/8" P	1,1	44	3610	-	-	-	90,75	-	-
HT 101, HT 131	30	3/8" P	1,3	44	3636	-	-	-	102,85	3612	326,70

Ⓞ STVARNA DULJINA REZA MANJA JE OD NAVEDENE DULJINE VODILICE
Ⓞ OD GODINE PROIZVODNJE 2014

Ⓞ KOD MS 231 I MS 251 (35 I 40 CM DULJINA VODILICE) U KOMBINACIJI S BRZIM ZATEZAČEM LANCA I LANCIKOM SA SEDAM ZUBA MORA SE UVIJEK UPOTRIJEBITI JEDAN POGONSKI ČLANAK VIŠE

Rollomatic E Light Kataloški broj	Neobvezujuća preporučena maloprodajna cijena u kunama	Rollomatic ES Light Kataloški broj	Neobvezujuća preporučena maloprodajna cijena u kunama	Rollomatic E Kataloški broj	Light Kataloški broj	Neobvezujuća preporučena maloprodajna cijena u kunama	Rollomatic ES Kataloški broj	Neobvezujuća preporučena maloprodajna cijena u kunama	Broj zubaca skretne zvijezde	Duromatic E Kataloški broj	Neobvezujuća preporučena maloprodajna cijena u kunama
VODILICE											
-	-	-	-	-	3007 003 0101	62,50	-	-	-	-	-
-	-	-	-	3005 008 3403	-	143,75	-	-	8	-	-
-	-	-	-	3005 008 3405	-	168,75	-	-	8	-	-
-	-	-	-	3005 008 3409	-	181,25	-	-	8	-	-
-	-	-	-	3005 008 3403	-	143,75	-	-	8	-	-
-	-	-	-	3005 008 3405	-	168,75	-	-	8	-	-
3005 000 7605	187,50	-	-	3005 000 3905	-	193,75	-	-	7	-	-
3005 000 7609	200,00	-	-	3005 000 3909	-	187,50	-	-	7	-	-
-	-	-	-	3005 008 3913	-	200,00	-	-	7	-	-
3005 000 7405	225,00	-	-	3005 000 4805	-	200,00	-	-	9	-	-
3005 000 7409	250,00	-	-	3005 000 4809	-	237,50	-	-	9	-	-
3005 000 7413	275,00	-	-	3005 000 4813	-	250,00	-	-	9	-	-
-	-	-	-	3003 000 6111	-	237,50	-	-	10	-	-
-	-	-	-	3003 000 6113	-	250,00	-	-	10	-	-
-	-	-	-	3003 008 6117	-	262,50	-	-	10	-	-
3005 000 7405	225,00	-	-	3005 000 4805	-	200,00	-	-	9	-	-
3005 000 7409	250,00	-	-	3005 000 4809	-	237,50	-	-	9	-	-
3005 000 7413	275,00	-	-	3005 000 4813	-	250,00	-	-	9	-	-
-	-	-	-	3005 000 4709	-	212,50	-	-	11	-	-
-	-	-	-	3005 000 7009	-	225,00	-	-	11	-	-
-	-	-	-	3005 000 4713	-	237,50	-	-	11	-	-
-	-	-	-	3005 000 7013	-	237,50	-	-	11	-	-
-	-	-	-	3003 000 5306	-	212,50	-	-	11	-	-
-	-	-	-	-	-	262,50	-	-	9	-	-
-	-	-	-	3003 000 6811	-	237,50	-	-	11	-	-
-	-	-	-	-	-	287,50	-	-	9	-	-
-	-	-	-	3003 000 6813	-	262,50	-	-	11	3003 000 9213	400,00
-	-	-	-	3003 000 6111	-	237,50	-	-	10	-	-
-	-	-	-	3003 000 6113	-	250,00	-	-	10	-	-
-	-	-	-	3003 008 6117	-	262,50	-	-	10	-	-
-	-	-	-	3003 000 5213	-	250,00	-	-	11	3003 000 9213	400,00
-	-	-	-	3003 000 5217	-	275,00	-	-	11	3003 000 9217	437,50
-	-	3003 000 2021	500,00	3003 000 5221	-	300,00	3003 000 9421	550,00	11	3003 000 9221	512,50
-	-	3003 000 2031	625,00	3003 000 5231	-	325,00	3003 000 9431	550,00	11	3003 001 5631	587,50
-	-	3003 000 2038	687,50	-	-	-	3003 000 6038	562,50	11	-	-
-	-	3003 000 2046	750,00	-	-	-	3003 000 6046	625,00	11	-	-
-	-	3003 000 2053	812,50	-	-	-	3003 000 6053	687,50	11	-	-
-	-	-	-	-	-	-	-	-	-	3002 001 9223	475,00
-	-	-	-	-	-	-	3002 000 9731	500,00	-	3002 000 9231	625,00
-	-	-	-	-	-	-	3002 000 9741	587,50	-	3002 000 8041	875,00
-	-	-	-	-	-	-	-	-	-	3002 002 8052	875,00
-	-	-	-	-	-	-	3002 000 9753	662,50	-	-	-
VODILICE											
-	-	-	-	3005 008 3403	-	143,75	-	-	8	-	-
-	-	-	-	3005 008 3405	-	168,75	-	-	8	-	-
3005 000 7605	187,50	-	-	3005 000 3905	-	193,75	-	-	7	-	-
3005 000 7405	225,00	-	-	3005 000 4805	-	200,00	-	-	9	-	-

© AKO JE KOLIČINA POGONSKIH ČLANAKA TROZNAMENKASTA BROJKA, ISPUŠTA SE DRUGA NULA, TAKO DA SE NA KRAJU DOBIJE JEDANAESTOZNAMENKASTI BROJ ARTIKLA ZA NARUDZBU
 © VRIJEDI KOD LANČANIKA SA SEDAM ZUBA; KOD LANČANIKA S OSAM ZUBA JEDAN POGONSKI ČLANAK VIŠE

NOVO

ALATI ZA ODRŽAVANJE REZNIH GARNITURA

- Specijalni alati za održavanje i njegu
- Za stručno oštrenje lanca s preciznim rezultatima
- STIHL drvene ručke za turpije izrađene od certificiranog drva



SET ZA OŠTRENJE

Sastoji se od držača turpije s okruglom turpijom, plosnatom turpijom i mjerkom u robusnoj torbi.

1/4" i 3/8" P
KATALOŠKI BROJ
5605 007 1027

.325"
KATALOŠKI BROJ
5605 007 1028

3/8"
KATALOŠKI BROJ
5605 007 1029

.404"
KATALOŠKI BROJ
5605 007 1030
PO 143,75 KN



OKRUGLE TURPIJE ZA LANCE PILA

Za STIHL komplete za oštrenje i držače turpija (bez drške turpije).

1/4" P Ø 3,2 x 150 mm
KATALOŠKI BROJ
5605 771 3206

7,50 KN

1/4" i 3/8" P Ø 4,0 x 200 mm
KATALOŠKI BROJ
5605 772 4006

8,13 KN

.325" Ø 4,8 x 200 mm
KATALOŠKI BROJ
5605 772 4806

10,00 KN

3/8" Ø 5,2 x 200 mm
KATALOŠKI BROJ
5605 772 5206

10,00 KN

.404" Ø 5,5 x 200 mm
KATALOŠKI BROJ
5605 772 5506

10,00 KN

Ø 3,5 x 200 mm
KATALOŠKI BROJ
5605 772 3506

10,00 KN

Ø 4,5 x 200 mm
KATALOŠKI BROJ
5605 772 4506

10,00 KN



KUTIJA ZA ČUVANJE LANACA PILE

Robusna, lagana plastična kutija. Dvije pregrade, dimenzije: 18 x 12 x 4 cm.

KATALOŠKI BROJ
0000 882 5900
25,00 KN



DRŽAČ TURPIJE S OKRUGLOM TURPIJOM

1/4" P Ø 3,2 mm
KATALOŠKI BROJ
5605 750 4300
43,75 KN

1/4" i 3/8" P Ø 4,0 mm
KATALOŠKI BROJ
5605 750 4327
52,50 KN

.325" Ø 4,8 mm
KATALOŠKI BROJ
5605 750 4328
52,50 KN

3/8" Ø 5,2 mm
KATALOŠKI BROJ
5605 750 4329
52,50 KN

.404" Ø 5,5 mm
KATALOŠKI BROJ
5605 750 4330
52,50 KN



DRŽAČ TURPIJE 2-U-1

Praktično pomoćno sredstvo za brzo oštrenje zuba i graničnika dubine u jednom radnom koraku. Idealan za povremene korisnike. Za lance pila 1/4" P, 3/8" P, .325", 3/8" i .404" integrirano izjednačenje tolerancije turpije (ekskluzivno kod STIHL).

1/4" P KATALOŠKI BROJ 5605 750 4306	Ø 3,2 mm
1/4" i 3/8" P KATALOŠKI BROJ 5605 750 4303	Ø 4,0 mm
.325" KATALOŠKI BROJ 5605 750 4304	Ø 4,8 mm
3/8" KATALOŠKI BROJ 5605 750 4305	Ø 5,2 mm
.404" KATALOŠKI BROJ 0000 750 4300	Ø 5,5 mm
PO 225,00 KN	



MJERKE ZA TURPIJU

Za ručnu obradu graničnika dubine od pojačanog čelika s posebnim premazom. Dvije postavke za tvrdo i meko drvo. Kukom se može očistiti i utor i uljni provrt vodilice.

FL1
1/4" P
KATALOŠKI BROJ
0000 893 4006

FL2
3/8" P ⊕
KATALOŠKI BROJ
0000 893 4007

FL3
.325"
KATALOŠKI BROJ
0000 893 4008

FL4
3/8"
KATALOŠKI BROJ
0000 893 4009

FL5
.404"
KATALOŠKI BROJ
0000 893 4010
PO 25,00 KN

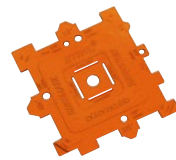

KONTROLNA MJERKA

Za određivanje koraka lanca i lančanika te debljine pogonskih članaka i širine utora vodilice.

KATALOŠKI BROJ
0000 893 4105
33,75 KN

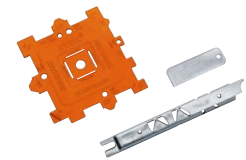

SET ZA NJEGU REZNIH GARNITURA

Sastavni dijelovi: Kontrolne mjerke 0000 893 4105/4101 i mjerka turpije 1110 893 4000.

KATALOŠKI BROJ
0000 007 1016
62,50 KN



KONTROLNA MJERKA

Za utvrđivanje stanja istrošenosti lančanika.

KATALOŠKI BROJ
0000 893 4101
8,75 KN



MREŽA ZA OŠTRENJE

Pomoćno sredstvo za oštrenje lanca. Kutne linije (25°/30°) za centriranje turpije, dva prijanjajuća magneta.

KATALOŠKI BROJ
0000 750 9900
37,50 KN



REZERVNE OKRUGLE TURPIJE ZA LANAC PILE 1/4" P

Samo za držače turpije 2-u-1, za oštrenje lanca 1/4"-P, ne upotrebljava se za ručno oštrenje, Ø 3,2 x 200 mm.

KATALOŠKI BROJ
0000 893 6401
10,00 KN



Za kontrolu prsnog kuta i kuta oštrenja, duljine zubaca i udaljenosti graničnika dubine te za čišćenje utora i uljnog provrta vodilice.

1/4", 3/8" P, .325" i 3/8"
KATALOŠKI BROJ
1110 893 4000
22,50 KN

.404"
KATALOŠKI BROJ
1106 893 4000
22,50 KN



STRUČNI SAVJET

STIHL za svakoga nudi odgovarajuće pomagalo za oštrenje. Za korisnike koji samo povremeno koriste motornu pilu, idealan je držač turpije 2 u 1. Tijekom oštrenja uvijek se orijentirajte po najkraćem zubu i pazite na pravilan kut kako biste postigli dobar rezultat. Nakon oštrenja svi zubi trebali bi biti iste duljine jer je samo na taj način moguć precizan rez. Detaljnije informacije pronaći ćete u brošuri "Oštrenje STIHL lanaca za piljenje" koju možete dobiti besplatno kod STIHL Specijaliziranog trgovca ili na našoj internetskoj stranici.



RUČKE ZA TURPIJU

Plastična ručka. Pogodna za okrugle turpije veličine od 3,2 do 5,5 mm i za sve plosnate turpije.

KATALOŠKI BROJ
0000 881 4504
7,50 KN



RUČKE ZA TURPIJU FH 3

Mekana ručka. Za plosnate turpije do 150 mm.

KATALOŠKI BROJ
0000 881 4503
25,00 KN



TROSTRANA TURPIJA ZA OŠTRENJE

Za FG 2 i FG 3 za obradu graničnika dubine i za listove kružne pile sa šiljastim zubima.

KATALOŠKI BROJ
0811 421 8971
50,00 KN



NOSAČ TURPIJE S 260

Lagana i praktična izvedba. Jednostavno utiskivanje u drvo, lagano fiksiranje vodilice, uključena praktična torbica za pojas.

KATALOŠKI BROJ
0000 881 0402
118,75 KN



RUČKE ZA TURPIJU



Drvena ručka za sve trokutaste, plosnate i okrugle turpije od 4,0 do 5,5 mm.

KATALOŠKI BROJ
0811 490 7860
10,00 KN



RUČKE ZA TURPIJU FH 1

Mekana ručka s kutovima oštrenja. Za okrugle turpije veličine od 3,2 do 5,5 mm.

KATALOŠKI BROJ
0000 881 4502
31,25 KN



PLOSNATA TURPIJA

Za preciznu doradu graničnika dubine 150 mm.

KATALOŠKI BROJ
0814 252 3356
25,00 KN



NOSAČ TURPIJE L 700

Velika i robusna izvedba. Jednostavno utiskivanje u drvo.

KATALOŠKI BROJ
0000 881 0403
156,25 KN



RUČKE ZA TURPIJU

Plastična ručka s mjerkom za provjeru kuta oštrenja. Za okrugle turpije od 3,2 do 5,5 mm.

KATALOŠKI BROJ
0000 881 4500
25,00 KN



PLOSNATA TURPIJA

Za preciznu doradu graničnika dubine. 150 mm, s navlakom za čuvanje.

KATALOŠKI BROJ
0814 252 3000
25,00 KN



ALAT ZA IZRAVNAVANJE VODILICE

Alat za skidanje srhova s vodilice. Ergonomski oblikovan plastični držač s plosnatom turpijom (100 x 22 mm) od kaljenog čelika za alat.

KATALOŠKI BROJ
5605 773 4400
187,50 KN



UREĐAJ ZA OŠTRENJE FG 2[Ⓢ]

Precizan ručni uređaj za oštrenje od metala. Za pričvršćivanje na stol, bez drške za turpije i turpija.

KATALOŠKI BROJ
5604 000 7501

1.025,00 KN



PRIBOR: STEGA

Za pričvršćivanje na stol potrebna su dva komada.

KATALOŠKI BROJ
5604 890 5800

75,00 KN



UREĐAJ ZA OŠTRENJE FG 3[Ⓢ]

Precizan ručni uređaj za oštrenje od metala. Za pričvršćivanje na vodilicu, bez drške za turpije i turpija.

KATALOŠKI BROJ
5610 000 7500

687,50 KN



UREĐAJ ZA RAZNITAVANJE NG 4

Za raznitavanje lanaca pile.

KATALOŠKI BROJ
5805 012 7500

1.250,00 KN



UREĐAJ ZA NITANJE NG 5

Za nitanje lanaca pile.

KATALOŠKI BROJ
5805 012 7510

1.375,00 KN



UREĐAJ ZA NITANJE/ RAZNITAVANJE NG 7

Kombinirani uređaj za nitanje i raznitavanje zakovica iz lanaca pile.

KATALOŠKI BROJ
5805 012 7520

2.000,00 KN



OSNOVNI UREĐAJ STIHL USG

Univerzalni uređaj za oštrenje svih STIHL lanaca za piljenje, listova kružnih pila za FS uređaje i noževa škara za živicu. Kompletno sa zakretnim nosačem za sve STIHL Oilomatic lance i dvije oblikovne rezne ploče. Prikladan i za oštrenje STIHL Duro lanaca.

KATALOŠKI BROJ
5203 200 0008

4.000,00 KN

PRIBOR USG (BEZ SLIKE)

ZAKRETNI NOSAČ ZA LANCE PILE SA ŠILJASTIM ZUPCIMA[Ⓢ]

KATALOŠKI BROJ
5203 750 1405

937,50 KN

ZAKRETNI NOSAČ ZA NOŽ ŠKARA ZA ŽIVICU[Ⓢ]

KATALOŠKI BROJ
5203 750 1400

2.500,00 KN

ZAKRETNI NOSAČ ZA FS LISTOVE KRUŽNIH PILA[Ⓢ]

KATALOŠKI BROJ
5203 750 2800

1.500,00 KN

NOŽNI UREĐAJ ZA PRITEZANJE

KATALOŠKI BROJ
5203 007 1003

625,00 KN

DIJAMANTNA NAPRAVA ZA IZVLAČENJE

KATALOŠKI BROJ
5203 890 4400

1.750,00 KN

DIJAMANTNA BRUSNA PLOČA ZA 3/8" PD3, .325" RD3 I 3/8" RD3

KATALOŠKI BROJ
5203 757 0906

1.700,00 KN

DIJAMANTNA BRUSNA PLOČA ZA 3/8" RDR

KATALOŠKI BROJ
5203 757 0901

1.875,00 KN

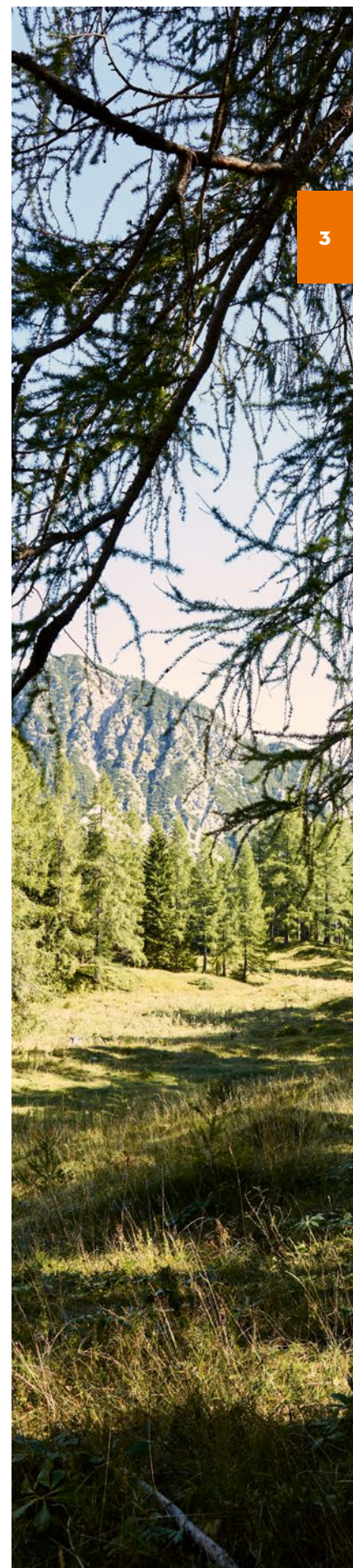



KOLIKO RAZLIČITI ZADACI. TOLIKO JEDINSTVEN MOTOR. —

77 — KOMBI MOTOR

83 — MULTI MOTOR

78 — KOMBI ALATI I PRIBOR

84 — MULTI ALATI I PRIBOR

KOMBI SUSTAV DO U DETALJE

JEDAN SNAŽNI KOMBI MOTOR



OKRUGLA RUČKA (R)
S GRANIČNIKOM ISKORAKA

KOMBINIRAJTE JEDAN OD
DVANAEST KOMBINIRANIH
ALATA I ZAPOČNITE S RADOM

KOMBI MOTOR

- Za raznolike zadatke oko kuće, u vrtu te kod održavanja velikih površina
- Snažan Kombi motor
- Može se kombinirati s različitim višenamjenskim alatima



KM 94 RC-E

24,1 cm³ • 0,9 kW/1,2 KS • 4,0 kg[Ⓢ]

Za profesionalnu primjenu. STIHL ErgoStart, funkcija djelomičnog opterećenja ECOSPEED, kružna ručka, remen za nošenje, 2-MIX-Motor, tipkalo za zaustavljanje.

KATALOŠKI BROJ 4149 200 0089

3.375,00 KN

4



ODGOVARAJUĆA GORIVA I MAZIVA

MOŽETE PRONAĆI NA **STRANICI 254**



STRANICI

300

ZAŠTITNE SLUŠALICE DYNAMIC BT

Zaštitne slušalice s Bluetooth® funkcijom, za više užitka prilikom rada.



NEOBVEZUJUĆA PREPORUČENA MALOPRODAJNA CIJENA U KUNAMA

E = ERGOSTART
R = KRUŽNA RUČKA

Ⓢ TEŽINA BEZ GORIVA

KOMBI ALATI I PRIBOR

- Dvanaest praktičnih Kombi alata za različite zadatke
- Jednostavna ručna zamjena alata
- Opsežan pribor



MOTORNA KOSA FS-KM

Idealno prikladna za košnju uz zidove, ograde, živice i rubove staze. Glava za košnju AutoCut AutoCut C 26-2, težina 1,2 kg[Ⓞ].

KATALOŠKI BROJ
4180 200 0474
812,50 KN



REZAČ RUBOVA FCB-KM

Za precizne rubove travnjaka uz staze, prilazne putove ili rubove gredica. Podesiva radna dubina, ukupna duljina 92 cm, težina 2,0 kg.

KATALOŠKI BROJ
4180 740 5002
812,50 KN



PRIBOR: NOŽ ZA REZANJE RUBOVA (REZERVNI NOŽ) (BEZ SLIKE)

DUŽINA 20 cm
KATALOŠKI BROJ
4133 713 4101
30,00 KN

MOTORNA KOSA FS-KM

Idealna za rad na livadama s oštrom travom. List za rezanje trave GSB 230-2, ukupna duljina 94 cm[Ⓞ], težina 1,2 kg[Ⓞ].

KATALOŠKI BROJ
4180 200 0475
875,00 KN



VALJAK ZA METENJE KW-KM

Idealan za metenje staza, pločnika i cesta. Gumene lamele, radna širina 60 cm, uključuje zaštitu, ukupna duljina 125 cm, težina 7,4 kg[Ⓞ].

KATALOŠKI BROJ
4601 740 4904
3.125,00 KN



REZAČ ŠIPRAŽJA FH-KM 145°

Za rezanje u blizini tla i košnju na skučenom prostoru, s malo odbacivanja, idealan za košnju u blizini prometnica. Fleksibilno podesivi prigon, s položajem za transport zbog uštede prostora, rezna duljina 25 cm, ukupna duljina 126 cm, težina 2,2 kg.

KATALOŠKI BROJ
4243 740 5006
NA UPIT

NEOBVEZUJUĆA PREPORUČENA MALOPRODAJNA CIJENA U KUNAMA

Ⓞ STVARNA REZNA DULJINA JE KRAĆA OD NAVEDENE DULJINE VODILICE
Ⓞ TEŽINA S ŠTITNIKOM
Ⓞ STVARNA DULJINA REZA MANJA JE OD NAVEDENE DULJINE VODILICE



ČETKA ZA METENJE KB-KM

Uklanja nečistoću i iz dubokih utora i žlijebova. Četka s čvrstim čekinjama, suprotan smjer okretanja četke, uključujući štitnik, ukupna duljina 125 cm, težina 6,4 kg[Ⓞ].

KATALOŠKI BROJ
4601 740 4905

2.750,00 KN



REZAČ ŽIVICE HL-KM 145°

Za zahtjevne radove na visokim živicama i za upotrebu u blizini tla. Pomični prijenosnik se može namještati u razinama, mogućnost sklapanja za lakši prijenos, ukupna duljina 148 - 158 cm, težina 2,4 kg.

DULJINA REZA 50 cm
KATALOŠKI BROJ
4243 740 5003

2.500,00 KN



PUHAČ BG-KM

Oslobađa staze i površine od lišća i pokošene trave. Velika snaga puhanja, ukupna duljina 89 cm, težina 1,8 kg.

KATALOŠKI BROJ
4606 740 5000

875,00 KN



PRIBOR: SAVIJENA PLOSNATA SAPNICA

KATALOŠKI BROJ
4606 701 8301

75,00 KN



KRESAČ VISOKIH GRANA HT-KM

Precizno rezanje visokih grana. Kompaktna izvedba, s integriranom letvicom, duljina vodilice 30 cm[Ⓞ], ukupna duljina 126 cm, težina 1,3 kg.

KATALOŠKI BROJ
4182 200 0160

1.625,00 KN



FREZA ZA ZEMLJU BF-KM

Za prozračivanje i kultiviranje tla. Radna širina 22 cm, uključuje zaštitu, ukupna duljina 100 cm, težina 4,1 kg.

KATALOŠKI BROJ
4601 740 5000

2.125,00 KN



SPECIJALNI TRESAČ SP-KM

Za udobno pobiranje oraha, pistacija i maslina. Dva, jedan prema drugom okrenuta češlja, posebno lagana, neznatnih vibracija, težina 2,0 kg.

KATALOŠKI BROJ
4249 740 5000

3.312,50 KN



REZAČ ŽIVICE HL-KM 0°

Posebno prikladan za rezove oblikovanja na visokoj i širokoj živici. Duljina reza 50 cm, ukupna duljina 107 cm, težina 1,7 kg.

KATALOŠKI BROJ
4243 740 5000

NA UPIT



SUSTAV ZA NOŠENJE NA LEĐIMA RTS

Za dulje vrijeme rada. Mogućnost prilagodbe prema tjelesnoj visini, omogućuje iznimno ergonomičan rad s manjim naprezanjem. Odgovara modelima HT 103 i HTA 85, Kombi motorima s HT-KM ili HL-KM 145°.

KATALOŠKI BROJ
0000 790 4400

1.062,50 KN



TORBA ZA NOŠENJE

Idealna za transport i čuvanje kombiniranog motora s Kombi alatom FS-KM ili HL-KM. Prikladna za KM 94 RC-E, HSA 56, HSA 66, HSA 86, BGA 85 i BGA 100.

KATALOŠKI BROJ
0000 881 0507

312,50 KN



KUTNI PRIGON

Za primjenu kombiniranih alata HT-KM i HL-KM (verzija 0°).

KATALOŠKI BROJ
4138 640 0201

812,50 KN

Kataloški broj

Neobvezujuća preporučena maloprodajna cijena u kunama

Zapremnina (cm³)

KOMBI MOTOR

KM 94 RC-E

4149 200 0089

3.375,00

24,1



PRODUŽETAK CIJEVI

Od čelika. Za primjenu kombiniranog alata HT-KM. Produljenje dometa 1 m, težina 1,4 kg.

KATALOŠKI BROJ **4140 710 7131**

625,00 KN



PRODUŽETAK CIJEVI

Od karbonskih vlakana. Za primjenu kombiniranih alata HT-KM i HL-KM. Produljenje dometa 1 m, šuplja osovina od aluminija, izuzetno lagana, težina 0,9 kg.

KATALOŠKI BROJ **0000 710 7102**

875,00 KN

Snaga (kW/KS)	0,9/1,2
Nazivni napon (V)	-
Težina (kg) ⊕	4,0
Razina zvučnog tlaka ⊕ (dB(A)) ⊕	95
Razina zvučne snage ⊕ (dB(A)) ⊕	110
Vrijednost vibracija lijevo/desno ⊕ (m/s ²) ⊕	8,2/7,9
STIHL Motor (2-MIX/4-MIX) ⊕	2-MIX
U kombinaciji s BG-KM: Snaga puhanja (N)	16
U kombinaciji s BG-KM: Brzina zraka (m/s) s okruglom sapnicom ⊕	59
U kombinaciji s BG-KM: Protok zraka (m ³ /h) s okruglom sapnicom ⊕	845
U kombinaciji s BG-KM: maks. brzina zraka (m/s)	71
U kombinaciji s BG-KM: maks. protok zraka (m ³ /h) ⊕	1.140
Duljina objumice spojke (cm)	90
STIHL ErgoStart (E)	●
Automatska dekompresija	-
Kružna ručka	●
Remen za nošenje	●

⊕ TEŽINA BEZ GORIVA

⊕ VRIJEDNOST K PREMA DIREKTIVI 2006/42/EZ = 2,0 dB(A)

⊕ VRIJEDNOST K PREMA DIREKTIVI 2006/42/EZ = 2 m/s²

⊕ MAKSIMALNE VRIJEDNOSTI PRIMJENJIVIH KOMBINIRANIH ALATA

⊕ U POGONU S PUHANJEM

⊕ BEZ SUSTAVA PUHANJA/SAPNICE

MULTI SUSTAV DO U DETALJE

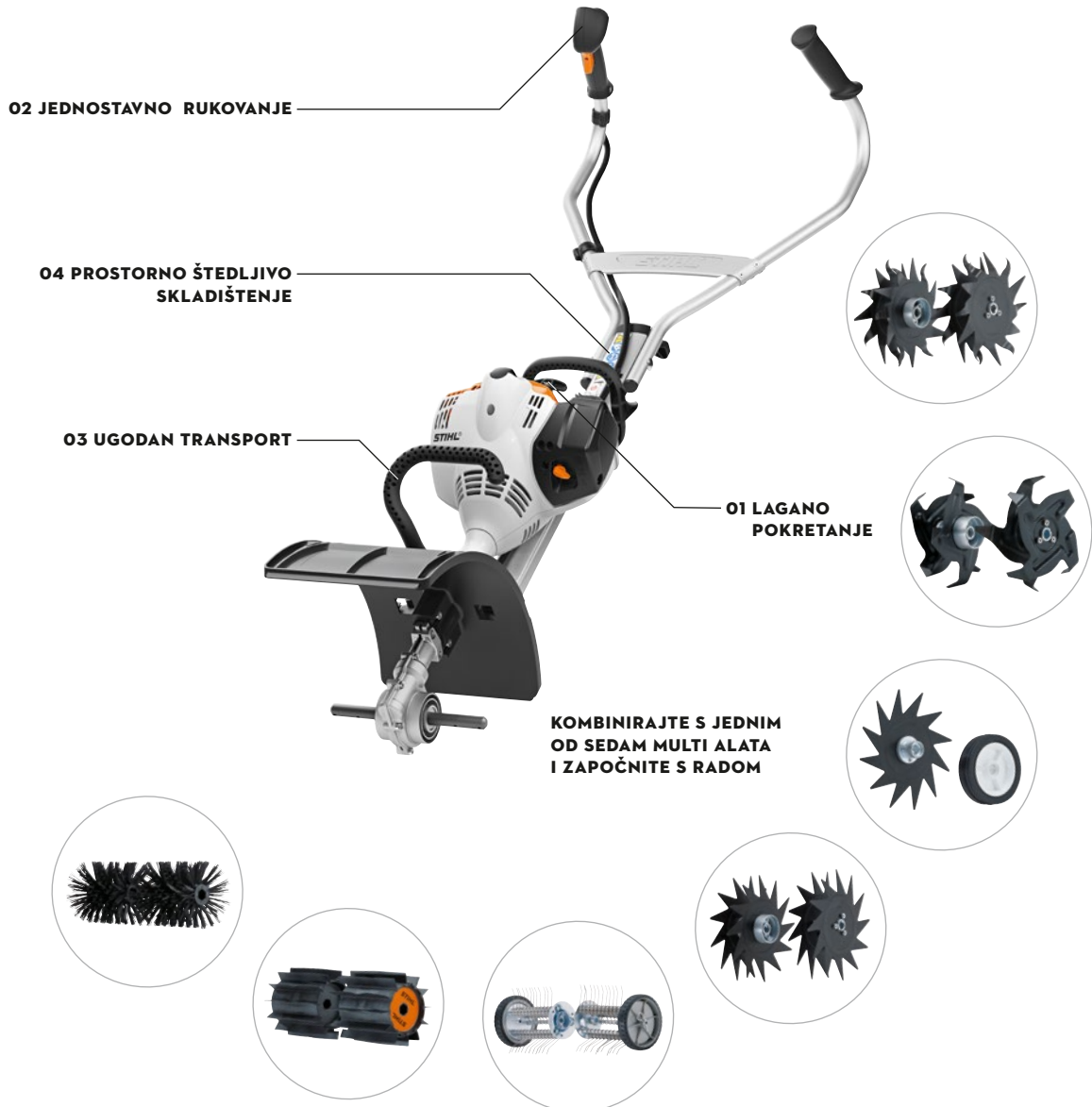

TEHNIKA

01 TEHNIKA MOTORA S PAPIRNIM FILTROM ZRAKA

Za olakšavanje pokretanja rasplinjač je opremljen ručnom pumpicom goriva. Munjevito ubrzanje zahvaljujući pumpi za ubrzanje. Papirnati filter zraka pouzdano štiti pogonski mehanizam od prašine i nečistoće.

02 VIŠEFUNKCIJSKA RUČKA

Svi upravljački elementi za upravljanje motorom nalaze se u jednoj ruci. Time upravljanje postaje jednostavno i pouzdano.

UDOBNOST

03 TRANSPORTNA RUČKA

Pomoću transportne ručke STIHL Multi sustav može se udobno utovariti i istovariti iz vozila.

04 SKLOPIVI OKVIR

Omogućuje brzo i jednostavno sklapanje STIHL Multi Sustava-a i sa montiranim alatom - štedi prostor tijekom transporta i skladištenja.

MULTI MOTOR

- Za raznolike zadatke: njega travnjaka, obrada tla i čišćenja površina
- Snažan Multi motor
- Može se kombinirati s različitim višefunkcijskim alatima
- Sklopiv okvir za lagani transport



MM 56

27,2 cm³ • 0,85 kW/1,2 KS • 8,3 kg[Ⓞ]

Za raznolike zadatke kod njega travnjaka, za obradu tla i čišćenje površina. Veliki izbor STIHL Multi alata, sklopivi okvir za jednostavan transport, pojednostavljen postupak startanja još je komforniji, gumb za zaustavljanje, papirnati filtar.

KATALOŠKI BROJ 4604 011 5401

4.187,50 KN



Kataloški broj

Neobvezujuća preporučena maloprodajna cijena u kunama

Zapremnina (cm³)

Snaga (kW / KS)

Težina (kg)[Ⓞ]

Razina zvučnog tlaka[Ⓞ] (dB(A))

Razina zvučne snage[Ⓞ] (dB(A))

Vrijednost vibracija lijevo/desno[Ⓞ] (m/s²)

MULTI MOTOR

MM 56	4604 011 5401	4.187,50	27,2	0,85/1,2	8,3	94	102	4,1/5,1
-------	---------------	----------	------	----------	-----	----	-----	---------



ODGOVARAJUĆA GORIVA I MAZIVA

MOŽETE PRONAĆI NA **STRANICI 254**

NEOBVEZUJUĆA PREPORUČENA MALOPRODAJNA CIJENA U KUNAMA

Ⓞ TEŽINA BEZ GORIVA, BEZ ALATA

Ⓞ VRIJEDNOST K PREMA DIREKTIVI 2006/42/EZ = 2,0 dB(A)

Ⓞ VRIJEDNOST K PREMA DIREKTIVI 2006/42/EZ = 2 m/s²

MULTI ALATI I PRIBOR

- Praktični Multi alati za različite zadatke
- Jednostavna zamjena alata u tren oka



FREZA ZA ZEMLJU BF-MM

Usitnjava teško glineno tlo. Idealna za rekultiviranje i rahljenje, radna širina 22 cm, težina 2,0 kg.

KATALOŠKI BROJ
4601 740 4605
500,00 KN



REZAČ ZA RUBOVE TRAVNJAKA FC-MM[®]

Optimalno reže rubove, s dubokim rezovima sve do korijena, težina 0,8 kg.

KATALOŠKI BROJ
4601 740 4603
250,00 KN



KOPAČICA ZA TLO BK-MM

Idealna za fine radove. Raspođjeljuje sitno pjeskovito tlo i usitnjava grubu zemlju, radna širina 22 cm, težina 2,0 kg.

KATALOŠKI BROJ
4601 740 4606
500,00 KN



PROZRAČIVAČ TRAVNJAKA RL-MM[®]

Prozračivanje tla za bolji rast. Buši površinu trave i tako se brine za optimalnu opskrbu hranjivim tvarima i bolju prozračnost, radna širina 20 cm, težina 2,0 kg.

KATALOŠKI BROJ
4601 740 4600
400,00 KN



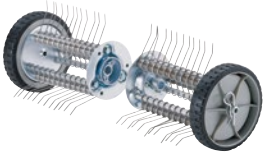

ODSTRANJIVAČ MAHOVINE MF-MM[Ⓢ]

Uklanja mahovinu i slojeve filca s površine travnjaka. U isporuci uključeno proširenje štitnika i pregača, radna širina 50 cm, težina 8,3 kg.

KATALOŠKI BROJ

4601 740 4601

1.625,00 KN



ČETKA ZA ČIŠĆENJE KB-MM[Ⓢ]

Temeljito oslobađa fugirane ili neravne kamene površine od nečistoće, u isporuci uključeno i proširenje štitnika, radna širina 60 cm, težina 4,2 kg.

KATALOŠKI BROJ

4601 740 4602

1.375,00 KN



GRANIČNIK DUBINE KOPANJA

Mijenja radnu dubinu i brzinu prilikom obrade tla, tako da lagano naginje, odnosno dublje potiskuje radni alat u tlo.

KATALOŠKI BROJ

4601 740 4800

100,00 KN



VALJAK ZA METENJE KW-MM[Ⓢ]

Idealan za metenje pločnika i cesta. Oslobađa od nečistoće, pijeska, malih kamenčića i lišća. Bez proširenja štitnika, radna širina 60 cm, težina 3,7 kg.

KATALOŠKI BROJ

4601 740 4604

2.250,00 KN



KOLICA

Za MF-MM[Ⓢ], KW-MM[Ⓢ] i KB-MM[Ⓢ]. Omogućuju lagano podizanje alata i time smanjuju otpor trenja pri uklanjanju mahovine, metenju i čišćenju. Bolja pokretljivost.

KATALOŠKI BROJ

4601 007 1008

312,50 KN

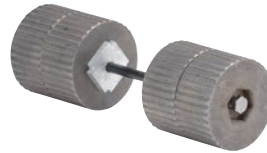

DODATNI UTEG

Za BF-MM i BK-MM. Idealna dopuna za kopanje i usitnjavanje. Povećava pritisak na alat i brine se za još bolji „dubinski hod” u tlu.

KATALOŠKI BROJ

4601 730 4500

375,00 KN



VI IMATE IZBOR. MI IMAMO PRAVE UREĐAJE.

88 POMOĆ PRI ODABIRU
KOSILICE

91 ROBOTSKE KOSILICE

92 PRIBOR ZA
ROBOTSKE KOSILICE

95 BENZINSKE KOSILICE

100 AKUMULATORSKE
KOSILICE

102 ELEKTRIČNE KOSILICE

104 PRIBOR ZA
ROTACIONE
KOSILICE

109 TRAKTORSKE
KOSILICE

112 PRIBOR ZA
TRAKTORSKE
KOSILICE

117 PROZRAČIVAČ
TRAVNJAKA

118 PRIBOR ZA
PROZRAČIVAČ
TRAVNJAKA

PITANJE MODELA - POMOĆ PRI ODABIRU KOSILICE

Odabir odgovarajuće kosilice prvi je korak na putu ka njegovanom travnjaku. Visoka kvaliteta, promišljene značajke opreme, kao i privlačan dizajn, odlika su svih naših modela. Zapravo ostaje otvoreno samo jedno odlučujuće pitanje: kako biste najradije kosili svoj travnjak? Automatski, dinamično ili komforno? Je li vam važnija udobnost, sloboda kretanja, učinkovitost ili niska razina buke? Svaki model kosilice ima posebne značajke. Ova pomoć pri odabiru pomoći će vam da pronađete kosilicu koja najbolje odgovara vašim individualnim zahtjevima.

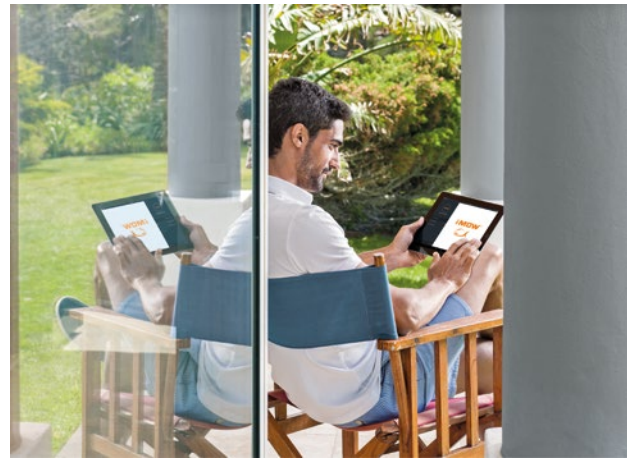

ROBOTSKE KOSILICE

Put do savršenog travnjaka bez puno truda uključuje robotsku kosilicu iMOW®. Pritom se mali, srednji i veći travnjaci obrađuju potpuno automatski, brzo i kontinuirano.

- Potpuno automatska košnja
- Jednostavno, intuitivno upravljanje
- Jednostavan, intuitivan rad - moguć je i s iMOW® C modelima, također putem aplikacije





ROTACIONE KOSILICE

Rotacione kosilice za aktivno košenje malih, srednjih i velikih travnjaka. Ovisno o području i željenoj vrsti pogona, u ponudi imamo benzinske, akumulatorske ili električne modele. Ovisno o području obrade i željenom tipu pogona, u ponudi imamo benzinske, akumulatorske ili električne modele.

Benzinske kosilice

Kada je riječ o snazi i površinskom učinku, benzinske kosilice donose brojne prednosti.

- Snažni benzinski motori za izdržljivu košnju – prije svega velikih površina
- Neovisno o strujnom napajanju

Akumulatorske kosilice

Za sve koji žele kositi na ekološki i fleksibilan način, bez priključnog kabla, ali i zaštititi svoje uši pri košnji.

- Fleksibilna košnja bez priključnog kabla
- Tihe i učinkovite zahvaljujući STIHL litij-ionskim akumulatorima
- Okretne i lagane za upravljanje

Električne kosilice

Električne kosilice idealne su za tihu košnju bez emisije ispušnih plinova i uznemiravanja susjeda.

- Iznimno tihe
- Male potrebe za održavanjem i njegom
- Lagane



TRAKTORSKE KOSILICE

Traktorske kosilice omogućuju brzo i lagano košenje čak i velikih travnjaka, uz vrhunski komfor.

- Visok učinak pri košnji uz velike širine reza
- Visok učinak pri košnji uz velike širine reza
- Udoban kokpit

ROBOTSKE KOSILICE DO U DETALJE

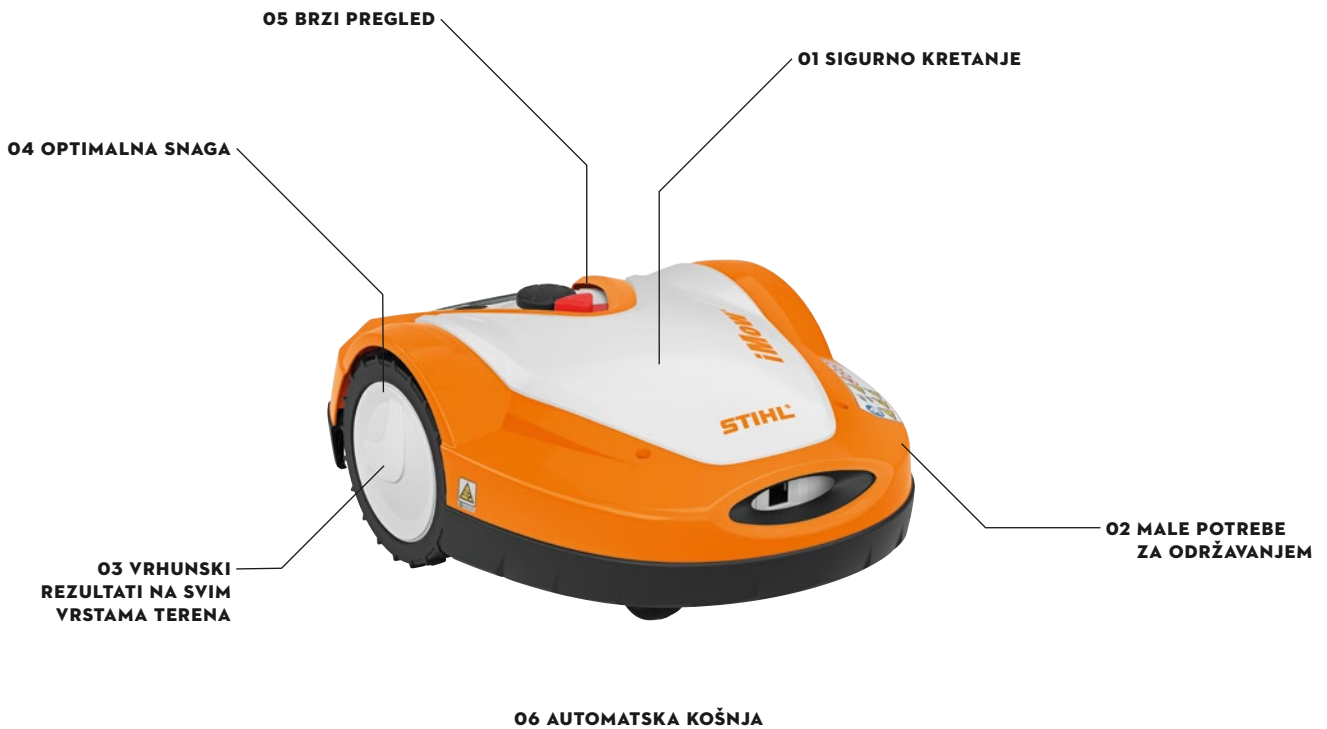

TEHNIKA

- 01 POKRETNOST SA SENZORIMA**
Štiti iMow robotsku kosilicu od vremenskih utjecaja i prepreka. Integrirani senzori registriju kontakt s nekim predmetom i pokreću promjenu smjera kretanja iMOW® robotske kosilice.
- 02 UREĐAJ ZA USITNJAVANJE**
Nož za malčiranje je stabilan i otporan na lomove. Osigurava precizan rez čak i kod deblje trave. Njegov smjer rotacije mijenja se automatski sa svakim zaustavljanjem noža. Tako se oštrice troše ravnomjerno. Zamjena noža može se izvesti bez alata.
- 03 MAKSIMALNI NAGIB**
Modeli robotske kosilice Serije RMI 6 mogu savladati nagibe do 45 %.
- 04 ADAPTIVE SLOPE SPEED**
Pomoću senzora nagiba iMOW® robotska kosilica automatski fleksibilno prilagođava svoju brzinu na neravnom terenu.

UDOBNOST

- 05 UPRAVLJAČKA PLOČA**
S integriranim zaslonom za konfiguraciju i prikaz informacija. Zaslone kod modela serije RMI 6 se može skinuti, a kod iMOW® se pored toga može i ručno upravljati.
- 06 DINAMIČKI PLAN KOŠNJE**
Odnosi se na sve iMOW® robotske kosilice sa slovom C u nazivu modela: pomoću iMOW® aplikacije funkcijama se može pristupiti putem tableta ili pametnog telefona.

ROBOTSKE KOSILICE

- Potpuno automatska košnja
- Intuitivno upravljanje
- Vremenski fleksibilan rad koji ne ovisi o vremenskim uvjetima



RMI 422



do 800 m²

Potpuno automatska robotska kosilica za srednje velika travnjake do 800 m². Reže, usitnjava i gnoji kao kosilica-malčer. Obim isporuke: Stanica za punjenje, 4 klina za pričvršćivanje, iMOW® Ruler (pomagalo za polaganje granične žice. Kapacitet akumulatora 40 Wh, širina košnje 20 cm. 9,0 kg[Ⓞ].

KATALOŠKI BROJ 6301 011 1428

8.750,00 KN[Ⓞ]

Ostale verzije: RMI 422 P
Pogledajte tablicu na stranici 92



RMI 632



do 3.000 m²

Potpuno automatska robotska kosilica za velike travnjake do 3.000 m². Reže, usitnjava i gnoji kao kosilica-malčer, sve u jednom radnom ciklusu. Obim isporuke uključuje: stanicu za punjenje, 4 klina za pričvršćivanje na tlo, iMOW® Ruler - pomagalo za polaganje granične žice. Kapacitet akumulatorske baterije je 130 Wh, širina košnje 28 cm. 14,0 kg[Ⓞ].

KATALOŠKI BROJ 6309 011 1458

15.000,00 KN[Ⓞ]



PRIBOR ZA ROBOTSKE KOSILICE

- Za instalaciju
- Za zaštitu
- Nož za malčiranje
- Kotači



INSTALACIJSKI KOMPLET iKITS S

Sadržaj: granična žica
Ø 3,4 mm, rola 150 m,
150 klinova za fiksiranje,
žičana spojnika.

KATALOŠKI BROJ
6909 007 1053

675,00 KN

INSTALACIJSKI KOMPLET iKITS L

Sadržaj: granična žica
Ø 3,4 mm, 2x200 m (rola),
375 klinova za fiksiranje,
7 žičanih spojnika.

KATALOŠKI BROJ
6909 007 1054

1.700,00 KN



GRANIČNA ŽICA

Granična žica za instalaciju.

ARB 151
150 m (valjak), Ø 3,4 mm
KATALOŠKI BROJ
0000 400 8631

425,00 KN

ARB 501
500 m (valjak), Ø 3,4 mm
KATALOŠKI BROJ
0000 400 8626

1.750,00 KN



AFN 075

Fiksirne igle, za fiksiranje
granične žice, pakiranje od
75 kom.

KATALOŠKI BROJ
6301 007 1011

90,00 KN

Kataloški broj

Neobvezujuća preporučena
maloprodajna cijena u kunama

Maksimalna površina travnjaka (m²)

Maksimalni nagib (%)

ROBOTSKE KOSILICE

RMI 422 [Ⓞ]	6301 011 1428	8.750,00	800	35
RMI 422 P [Ⓞ]	6301 011 1438	11.250,00	1.500	40
RMI 632 [Ⓞ]	6309 011 1458	15.000,00	3.000	45

NEOBVEZUJUĆA PREPORUČENA MALOPRODAJNA
CIJENA U KUNAMA

● SERIJSKI

P = SNAGA

Ⓞ MOGUĆI TROŠKOVI INSTALACIJE
(GRANIČNA ŽICA, POLAGANJE KABELA
I SL.) NISU UKLJUČENI U KUPOVNU
CIJENU iMOW(R) KOSILICE

Ⓞ U IDEALNIM UVJETIMA (BEZ PREPREKA,
GEOMETRIJSKIH OBLIKA I USPONA
U VRTU) ODNOSI SE NA NAVEDENU
MAKSIMALNU PLOŠTINU

Ⓞ TEŽINA S AKUMULATORSKE
BATERIJE
Ⓞ FAKTORI NESIGURNOSTI
K_{red}/K_{gr} PREMA DIREKTIVI
2006/42/ECRS



STANICA ZA PUNJENJE

Dodatna priključna stanica za punjenje baterija može se postaviti unutar ili izvan travnjaka.

ADO 401
Za modele RMI 4
KATALOŠKI BROJ
6909 430 9620

2.750,00 KN

ADO 601
Za modele RMI 6
KATALOŠKI BROJ
6909 430 9625

3.125,00 KN



TRAKCIJSKI KOTAČI

Pogonski kotači za bolju pokretljivost na svim vrstama terena, 2 komada.

ART 220
Za modele RMI 4
KATALOŠKI BROJ
6909 700 0425

237,50 KN

ART 240
Za modele RMI 6
KATALOŠKI BROJ
6909 700 0412

300,00 KN



AIP 602

Protect krov za zaštitu od sunca - za stanicu za punjenje, kao opcijaska zaštita za robotske kosilice. S integriranim mehanizmom za sklapanje.

KATALOŠKI BROJ
6909 780 5401

1.250,00 KN



AVS 100

Teški prednji kotači za posebno neravan, brdovit teren.

KATALOŠKI BROJ
6909 007 1052

450,00 KN



ABO 600

Kutija za pohranu za iMOW® robotsku kosilicu, mogućnost 5-strukog slaganja.

KATALOŠKI BROJ
6909 900 3901

687,50 KN



ALM 030

Dulji nož, 30 cm, za modele RMI 6.

KATALOŠKI BROJ
6909 007 1022

293,75 KN



ADV 010

Žičani spojници za spajanje granične žice, pakiranje od 10 kom.

KATALOŠKI BROJ
6909 007 1091

100,00 KN

Širina reza (cm)	Visina reza (mm)	Prosječno trajanje košnje [⊙] (Ø pro tjedno/h)	Nazivna snaga (W)	Radni broj okretaja (o/min)	Tip akumulatora	Težina (kg) [⊙]	Izmjerena razina zvučne snage _{L_{WA}} (dB(A))	Izmjerena razina zvučnog tlaka _{L_{PA}} (dB(A))	Faktor nesigurnosti razine zvučnog tlaka K _{PA} [⊙] (dB(A))	Garantirana razina zvučne snage _{L_{WA}} + K _{WA} [⊙] (dB(A))	Pokretni poklopac sa senzorima	Uređaj za usitnjavanje	Upravljačka konzola koja se može skinuti	Adaptive Slope Speed	Dinamički plan košnje
20	20 - 60 (više stupnjeva)	16	60	4.450	Litij-ion	9,0	60	49	2	62	●	●	-	●	●
20	20 - 60 (više stupnjeva)	25	60	4.450	Litij-ion	9,0	60	49	2	62	●	●	-	●	●
28	20 - 60 (više stupnjeva)	35	120	3.150	Litij-ion	14,0	59/64 [⊙]	48/53 [⊙]	3	62/67 [⊙]	●	●	●	●	●

⊙ NE SPADA U DIREKTIVU O EMISIJAMA BUKE 2000/14/EC. FAKTOR NESIGURNOSTI K_{WA} 2 dB(A) PREMA DIREKTIVI 2006/42/ECS

⊙ NE SPADA U DIREKTIVU O EMISIJAMA BUKE 2000/14/EC. FAKTOR NESIGURNOSTI K_{WA} 3 dB(A) PREMA DIREKTIVI 2006/42/ECS

⊙ TE VRIJEDNOSTI EMISIJE BUKE VRIJEDE ZA MODEL RMI 632 AKO JE U SVAKI MODEL UMJESTO SERIJSKE OPREME UGRAĐENA DODATNA OPREMA ALM 030 (KATALOŠKI BROJ 6909 007 1022), ODN. NOŽ OD 30 CM (KATALOŠKI BROJ 6909 007 1004)

KOSILICE DO U DETALJE



TEHNIKA

01 IZRAVNI POGON

Omogućuje učinkovitu potrošnju energije, a time i veći površinski učinak po punjenju akumulatora.

02 NOŽ OPTIMIZIRAN ZA PROTOK

Vrti samo onoliko zraka koliko je potrebno. Minimalan otpor omogućuje dulje radno vrijeme akumulatora. Integrirana točka savijanja štiti koljenasto vratilo od oštećenja.

03 ECO NAČIN RADA

Broj okretaja motora kosilice automatski se prilagođava stvarno potrebnoj snazi - za minimalnu potrošnju energije i veće rezultate košnje po jednom punjenju akumulatora.

04 CENTRALNO PODEŠAVANJE VISINE REZA

Omogućuje jednostavno podešavanje visine reza zahvaljujući opruzi prenapregnutog položaja. Skala pokazuje trenutno podešenu visinu..

UDOBNOST

05 KOMFORNI UPRAVLJAČ

Komforni upravljač jamči jednostavno rukovanje pri košnji i skidanju košare za prihvatanje trave. Budući da je upravljač sklopiv, omogućuje uštedu prostora pri skladištenju i transportu. Upravljač se može bez alata prilagoditi gotovo svakoj tjelesnoj visini.

06 PREKLOPNA KOŠARA ZA TRAVU S POKAZIVAČEM RAZINE NAPUNJENOSTI

Zahvaljujući preklopnom mehanizmu vrlo lako se otvara i prazni. Strujanje zraka prilikom košnje usmjerava odrezane biljne ostatke u košaru za travu i omogućuje dobro punjenje košare. Pomoću lamela u košari, zrak se ispušta bočno, iznad tla. Na taj način korisnik i kosilica zaštićeni su od prašine. Pokazivač razine napunjenosti signalizira pravi trenutak za pražnjenje košare.

BENZINSKE KOSILICE SERIJE 2

- Za neprofesionalne vrtlare i privatne korisnike
- Praktične kosilice za travnjake srednje veličine
- Dobar rezni učinak i učinak prihvata
- Učinkoviti benzinski motori
- Jednostavna, robusna konstrukcija



RM 248 T

140 cm³ • 2,1 kW/2,8 KS • 27,0 kg[Ⓞ]

Okretna benzinska kosilica širine reza od 46 cm za travnjake srednje veličine. Centralno podešavanje visine reza, sklopivi upravljač i pogon kotača s 1 stupnjem prijenosa za udoban rad. Uključuje košaru za travu od 55 litara.

KATALOŠKI BROJ 6350 011 3433

2.625,00 KN

Ostale verzije: **RM 248**

Pogledajte tablicu na stranici 106



RM 253 T

150 cm³ • 2,2 kW/3,0 KS • 28,0 kg[Ⓞ]

Okretna benzinska kosilica širine reza od 51 cm za srednje i velike travnjake. Centralno podešavanje visine reza, sklopivi upravljač i pogon kotača s 1 stupnjem prijenosa za udoban rad. Uključuje košaru za travu od 55 litara.

KATALOŠKI BROJ 6371 011 3418

4.250,00 KN

Ostale verzije: **RM 253**

Pogledajte tablicu na stranici 106



ODGOVARAJUĆI PRIBOR

MOŽETE PRONAĆI NA **STRANICI 104**

NEOBVEZUJUĆA PREPORUČENA MALOPRODAJNA CIJENA U KUNAMA

T = POGON S 1 STUPNJEM PRIJENOSA
Ⓞ NETO TEŽINA BEZ POGONSKIH TVARI

BENZINSKE KOSILICE SERIJE 4

- Za hobi vrtlare i privatne korisnike s povećanim zahtjevima
- Za neprofesionalne vrtlare i privatne korisnike
- Srednji i veliki travnjaci
- Snažni motori
- Kućište izrađeno od izdržljivog polimera



RM 448 TX

140 cm³ • 2,1 kW/2,8 KS • 26,0 kg[Ⓢ]

Robusna benzinska kosilica širine reza od 46 cm za travnjake srednje veličine. Centralno podešavanje visine reza, sklopivi upravljač s iznimno mekanom drškom, brzi pritezači Quick-Fix i pogon kotača s 1 stupnjem prijenosa za udoban rad. Uključuje preklopnu košaru za travu zapremine 55 litara s pokazivačem razine napunjenosti.

KATALOŠKI BROJ 6358 011 3431

4.125,00 KN



NEOBVEZUJUĆA PREPORUČENA MALOPRODAJNA CIJENA U KUNAMA

T = POGON S 1 STUPNJEM PRIJENOSA
V = VARIO POGON

Ⓢ NETO TEŽINA BEZ POGONSKIH TVARI

BENZINSKE KOSILICE SERIJE 5

- Za ambiciozne privatne korisnike
- Za košnju većih površina
- Kompaktna i snažna
- Dostupno i s električnim pokretanjem
- Kućište od polimera osobito otpornog na udarce



RM 545 V

163 cm³ • 2,4 kW/3,3 KS • 29,0 kg[Ⓢ]

Kompaktna, robusna i učinkovita benzinska kosilica širine reza od 43 cm za srednje i velike travnjake. Centralno podešavanje visine reza, sklopivi upravljač podesiv po visini u tri položaja i Vario pogon za udoban i učinkovit rad. Uključuje preklopnu košaru za travu zapremine 60 litara s pokazivačem razine napunjenosti.

KATALOŠKI BROJ 6340 011 3417

5.750,00 KN

5



ODGOVARAJUĆA GORIVA I MAZIVA

MOŽETE PRONAĆI NA **STRANICI 254**

BENZINSKE KOSILICE SERIJE 6

- Za zahtjevne privatne korisnike i profesionalne vrtlare
- Za košnju većih travnjaka
- 3 u 1 funkcija za košnju, prihvat i malčiranje
- Snažni motori
- Kućište izrađeno od izdržljivog aluminija



RM 650 T

173 cm³ • 2,6 kW/3,5 KS • 45,0 kg[Ⓢ]

Snažna benzinska kosilica širine reza od 48 cm za veće travnjake. Višenamjenski nož za rezanje, prihvat i malčiranje. Centralno podešavanje visine reza, upravljač s iznimno mekanom drškom i pogon kotača s 1 stupnjem prijenosa za udoban i učinkovit rad. Uključuje preklopnu košaru za travu zapremine 70 litara s pokazivačem razine napunjenosti.

KATALOŠKI BROJ 6364 011 3441

6.625,00 KN



RM 655 VS

161 cm³ • 2,5 kW/3,4 KS • 49,0 kg[Ⓢ]

Snažna benzinska kosilica širine reza od 53 cm za velike travnjake. Višenamjenski nož za rezanje, prihvat i malčiranje. Spojka kočnice noža, centralno podešavanje visine reza, upravljač s iznimno mekanom drškom te Vario pogon za udoban i učinkovit rad. Uključuje sklopivu košaru za travu zapremine 70 litara s pokazivačem razine napunjenosti.

KATALOŠKI BROJ 6374 011 3411

10.625,00 KN

NEOBVEZUJUĆA PREPORUČENA MALOPRODAJNA CIJENA U KUNAMA

R = KOSILICA-MALČER
T = POGON S 1 STUPNJEM PRIJENOSA
V = VARIO POGON

Ⓢ NETO TEŽINA BEZ POGONSKIH TVARI

BENZINSKE KOSILICE SERIJE R

- Za zahtjevne privatne korisnike i profesionalne vrtlare
- Specijalne kosilice za posebne primjene
- Optimalne za malčiranje ili košnju s bočnim izbacivanjem



RM 3 RT

163 cm³ • 2,4 kW/3,3 KS • 30,0 kg[Ⓢ]

Izuzetno okretna višenamjenska kosilica TM s bočnim izbacivanjem i širinom košnje od 48 cm, za veće travnjake. Izvedba s tri kotača, sa zakretnim prednjim kotačem. Sustav za podešavanje visine reza za svaki kotač posebno sprijeda, a za osovine posebno straga. Iznimno mekana ručka i pogon s jednim stupnjem prijenosa omogućuju udoban rad.

KATALOŠKI BROJ 6361 011 3415

5.500,00 KN



RM 4 RT

149 cm³ • 2,2 kW/3,0 KS • 35,0 kg[Ⓢ]

Okretna, učinkovita benzinska kosilica-malčer širine reza od 53 cm za velike travnjake. Centralno podešavanje visine reza, iznimno mekana drška i pogon kotača s 1 stupnjem prijenosa omogućuju udoban rad. Jednostavan transport zahvaljujući brzim pritezačima Quick-Fix i sklopivom upravljaču.

KATALOŠKI BROJ 6383 011 3411

6.000,00 KN



ODGOVARAJUĆA GORIVA I MAZIVA

MOŽETE PRONAĆI NA **STRANICI 254**

AKUMULATORSKÉ KOSILICE

- Za neprofesionalne vrtlare i aktivne privatne korisnike
- Tihi rad bez ispušnih plinova zahvaljujući STIHL litij-ionskim akumulatorima
- Vrlo okretné i lagane za upravljanje
- Fleksibilna košnja bez kabela



RMA 235



36 V • 14,0 kg^①

Lagana, okretna akumulatorska kosilica širine reza od 33 cm. za manje travnjake. Automatsko reguliranje broja okretaja i noževi optimizirani za protok za dulje vrijeme rada. Centralno podešavanje visine košnje. Sklopivi upravljač podesiv po visini u dva položaja. Uključuje preklopnu košaru za travu zapremine 30 litara, s pokazivačem razine napunjenosti.

AKI
SYSTEM
AK 20

RMA 235 BEZ AKUMULATORSKÉ BATERIJE I PUNJAČA
KATALOŠKI BROJ 6311 011 1411

1.625,00 KN

SET RMA 235 S AK 20 I AL 101
KATALOŠKI BROJ 6311 200 0006

2.375,00 KN



**PREGLED VREMENA
PUNJENJA AKUMULATORSKÉ
BATERIJE I RADA PO
JEDNOM PUNJENJU TE
NJENOG DOSEGA**

MOŽETE PRONAĆI NA **STRANICAMA 22 I 34**

NEOBVEZUJUĆA PREPORUČENA MALOPRODAJNA CIJENA U KUNAMA

C = KOMFORNA OPREMA
V = VARIO POGON



RMA 339 C



36 V • 16,0 kg^①

Lagana, okretna akumulatorska kosilica širine reza od 37 cm, za male i srednje travnjake. Automatsko reguliranje broja okretaja i noževi optimizirani za protok za dulje vrijeme rada. Centralno podešavanje visine košnje i sklopivi upravljač podesiv po visini. Uključuje preklopnu košaru za travu zapremine 40 litara, s pokazivačem razine napunjenosti.

RMA 339 C BEZ AKUMULATORSKE BATERIJE I PUNJAČA
KATALOŠKI BROJ 6320 011 1420

3.125,00 KN

SET RMA 339 C S AK 20 I AL 101
KATALOŠKI BROJ 6320 011 1442

3.750,00 KN

SET RMA 339 C S AK 30 I AL 101
KATALOŠKI BROJ 6320 011 1443

3.875,00 KN

Ostale verzije: **RMA 339**

Pogledajte tablicu na stranici 106



5



RMA 443 C



36 V • 23,0 kg^①

Okretna akumulatorska kosilica širine reza od 41 cm za travnjake srednje veličine. Automatska regulacija broja okretaja i noževi optimizirani za protok za dulje vrijeme rada. Centralno podešavanje visine reza za ugodniji rad. Uključuje sklopivu košaru za travu zapremine 55 litara s pokazivačem razine napunjenosti.

RMA 443 C BEZ AKUMULATORSKE BATERIJE I PUNJAČA
KATALOŠKI BROJ 6338 011 1411

3.875,00 KN

Ostale verzije: **RMA 443**

Pogledajte tablicu na stranici 106



NOVO

RMA 765 V



36 V • 44,0 kg^①

Snažna profesionalna akumulatorska kosilica širine reza od 63 cm i dva mehanizma noža kosilice za velike travnjake. Podešavanje visine košnje na kotačima, zakretni prednji kotači, Vario-električni pogon kotača, kao i sklopivi upravljač za udobniji rad. Uključuje preklopnu košaru za travu zapremine 80 litara s pokazivačem razine napunjenosti.

RMA 765 V BEZ AKUMULATORSKE BATERIJE I PUNJAČA
KATALOŠKI BROJ 6392 011 1400

15.625,00 KN

PRIBOR:
DVOSTRUKI
ADAPTER
ZA BATERIJE
ADA 700



POGLEDAJTE
NA STRANICI
104



① TEŽINA BEZ AKUMULATORSKE BATERIJE

② OBJAŠNENJE SIMBOLA MOŽETE POGLEDATI NA STRANICI 353

ELEKTRIČNE KOSILICE

- Za privatne korisnike
- Za njegu malih i srednjih travnjaka
- Snažni elektromotori
- Tihi rad
- Mala težina za lak transport



RME 235

1,2 kW · 13,0 kg

Lagana, kompaktna električna kosilica širine reza od 33 cm za male travnjake. Centralno podešavanje visine reza i sklopivi upravljač podesiv po visini u dva položaja za udobno rukovanje. Uključuje preklopnu košaru za travu zapremine 30 litara s pokazivačem razine napunjenosti.

KATALOŠKI BROJ 6311 011 2413

1.250,00 KN



RME 339 C

1,2 kW · 15,0 kg

Lagana, kompaktna električna kosilica širine reza od 37 cm za male travnjake. Centralno podešavanje visine reza i komforni upravljač podesiv po visini u dva položaja za udobno rukovanje. Uključuje preklopnu košaru za travu zapremine 40 litara s pokazivačem razine napunjenosti.

KATALOŠKI BROJ 6320 011 2415

2.375,00 KN

Ostale verzije: RME 339
Pogledajte tablicu na stranici 106



RME 443

1,5 kW • 20,0 kg

Snažna električna kosilica širine reza od 41 cm za male i srednje travnjake. Centralno podešavanje visine reza i sklopivi komforni upravljač podesiv po visini u dva položaja za udobno rukovanje. Uključuje preklopnu košaru za travu zapremine 55 litara s pokazivačem razine napunjenosti.

KATALOŠKI BROJ 6338 011 2405

2.500,00 KN



PRIBOR ZA ROTACIONE KOSILICE

- Dodatni setovi za malčiranje i prihvat trave
- Oprema za lakši rad
- Sigurnosne naprave



KOMPLET ZA MALČIRANJE

Komplet za malčiranje s višenamjenskim nožem i umetkom za malčiranje.

AMK 039
Za modele širine reza od 37 cm
KATALOŠKI BROJ
6909 007 1081

343,75 KN

AMK 043
Za modele širine reza od 41 cm
KATALOŠKI BROJ
6909 007 1032

375,00 KN

AMK 045
Za modele Serije 5 širine reza 43 cm
KATALOŠKI BROJ
6909 007 1047

437,50 KN

AMK 048
Za modele širine reza od 46 cm
(außer Serije 2)
KATALOŠKI BROJ
6909 007 1033

412,50 KN

NOVO
AMK 065
Za RMA 765 V
KATALOŠKI BROJ
6909 007 1063

275,00 KN



KOMPLET ZA PRIHVAT

Za bolje punjenje košare u teškim uvjetima na travnjaku.

ACK 050
Širina reza od 48 cm
za modele Serije 6
KATALOŠKI BROJ
6909 007 1036

312,50 KN



NOVO
ADA 700

Dvostruki adapter za korištenje dvije akumulatorske baterije AP, za RMA 765 V. Akumulatorske baterije AP nisu uključene u isporuku.

KATALOŠKI BROJ
6909 400 9401

1.500,00 KN



ADC 048

Disk-Cut disk s 4 zakretna noža (Ø 48 cm), za model RM 3 RT.

KATALOŠKI BROJ
6909 700 5107

362,50 KN



	Kataloški broj	Neobvezujuća preporučena maloprodajna cijena u kunama	Površina travnjaka do ... (m ²)	Širina reza (cm)	Visina reza (mm)	Funkcija malčiranja	Košara za travu (l)	Pogon (km/h)	Tip motor /akumulatora
BENZINSKE KOSILICE									
RM 248	6350 011 3424	2.175,00	1.200	46	25 - 75 (7-stupanjsko, centralno)	-	55	-	STIHL EVC 200
RM 248 T	6350 011 3433	2.625,00	1.200	46	25 - 75 (7-stupanjsko, centralno)	-	55	T/3,7	B&S serija 550 EX OHV RS
RM 253	6371 011 3408	3.625,00	1.800	51	25 - 75 (7-stupanjsko, centralno)	-	55	-	B&S serija 625 E OHV RS
RM 253 T	6371 011 3418	4.250,00	1.800	51	25 - 75 (7-stupanjsko, centralno)	-	55	T/3,7	B&S serija 625 E OHV RS
RM 448 TX	6358 011 3431	4.125,00	1.200	46	25 - 75 (6-stupanjsko, centralno)	O	55	T/3,5	B&S serija 550 EX OHV RS
RM 545 V	6340 011 3417	5.750,00	1.200	43	25 - 80 (7-stupanjsko, centralno)	O	60	V/2,2 - 3,8	B&S serija 650 EXi OHV RS
RM 650 T	6364 011 3441	6.625,00	2.000	48	25 - 85 (7-stupanjsko, centralno)	●	70	T/3,5	Kohler serija HD 775 OHV SC
RM 655 VS	6374 011 3411	10.625,00	2.500	53	25 - 85 (7-stupanjsko, centralno)	●	70	V/2,6 - 4,6	B&S serija 750 DOV RS
RM 3 RT	6361 011 3415	5.500,00	2.000	48	25 - 80 (5-stupanjsko, osovina, pojedini kotač)	●	-	T/3,5	B&S serija 650 EXi OHV RS
RM 4 RT	6383 011 3411	6.000,00	2.500	53	30 - 70 (5-stupanjsko, centralno)	●	-	T/4,9	Kohler serija HD 675 OHV SC
AKUMULATORSKE KOSILICE									
RMA 235	6311 011 1411	1.625,00 [Ⓞ]	-	33	25 - 65 (5-stupanjsko, centralno)	-	30	-	Akumulatorske baterije AK
SET RMA 235 S AK 20 I AL 101	6311 200 0006	2.375,00	250 [Ⓞ]	33	25 - 65 (5-stupanjsko, centralno)	-	30	-	Akumulatorske baterije AK
RMA 339	6320 011 1415	2.625,00 [Ⓞ]	-	37	30 - 70 (5-stupanjsko, centralno)	O	40	-	Akumulatorske baterije AK
SET RMA 339 S AK 20 I AL 101	6320 011 1440	3.625,00	270 [Ⓞ]	37	30 - 70 (5-stupanjsko, centralno)	O	40	-	Akumulatorske baterije AK
SET RMA 339 S AK 30 I AL 101	6320 011 1441	3.750,00	330 [Ⓞ]	37	30 - 70 (5-stupanjsko, centralno)	O	40	-	Akumulatorske baterije AK
RMA 339 C	6320 011 1420	3.125,00 [Ⓞ]	-	37	30 - 70 (5-stupanjsko, centralno)	O	40	-	Akumulatorske baterije AK
SET RMA 339 C S AK 20 I AL 101	6320 011 1442	3.750,00	270 [Ⓞ]	37	30 - 70 (5-stupanjsko, centralno)	O	40	-	Akumulatorske baterije AK
SET RMA 339 C S AK 30 I AL 101	6320 011 1443	3.875,00	330 [Ⓞ]	37	30 - 70 (5-stupanjsko, centralno)	O	40	-	Akumulatorske baterije AK
RMA 443	6338 011 1401	3.500,00 [Ⓞ]	-	41	25 - 75 (6-stupanjsko, centralno)	O	55	-	Akumulatorske baterije AP
RMA 443 C	6338 011 1411	3.875,00 [Ⓞ]	-	41	25 - 75 (6-stupanjsko, centralno)	O	55	-	Akumulatorske baterije AP
RMA 765 V NOVO	6392 011 1400	15.625,00 [Ⓞ]	-	63	25 - 100 (8-stupanjsko, pojedini kotač)	O	80	V/0-6	Akumulatorske baterije AP
ELEKTRIČNE KOSILICE									
RME 235	6311 011 2413	1.250,00	300	33	25 - 65 (5-stupanjsko, centralno)	-	30	-	-
RME 339	6320 011 2405	1.875,00	500	37	30 - 70 (5-stupanjsko, centralno)	O	40	-	-
RME 339 C	6320 011 2415	2.375,00	500	37	30 - 70 (5-stupanjsko, centralno)	O	40	-	-
RME 443	6338 011 2405	2.500,00	600	41	25 - 75 (6-stupanjsko, centralno)	O	55	-	-

● SERIJSKI
○ MOGUĆNOST NADogradnja (PRIBOR)

TIPOVI MOTORA
B&S = BRIGGS&STRATTON
RS = READYSTART
SC = SMARTCHOKE
OHV/DOV = VENTILI U GLAVI MOTORA

OPISI MODELA
C = KOMFORNA OPREMA
R = KOSILICA-MALČER
S = SPOJKA KOČNICE NOŽA

T = POGON S 1 STUPNJEM
PRIJENOSA
V = VARIO POGON

Ⓞ FAKTORI NESIGURNOSTI
K_{pa}/K PREMA DIREKTIVI
2006/42/ECSR
Ⓞ NETO TEŽINA BEZ
POGONSKIH TVARI

Zapremnina (cm ³)	Nazivna snaga (kW/KS)	Radni broj okretaja (o/min)	Težina (kg)	Garantirana razina zvučne snage L _{WA} (dB(A))	Izmjerena razina zvučnog tlaka L _{PA} (dB(A))	Faktor nesigurnosti razine zvučnog tlaka K _{PA} (dB(A))	Vrijednost vibracija a _{hw} (m/s ²)	Faktor nesigurnosti K (m/s ²)	Eco način rada	Komfortni upravljač	Preklopna košara za travu	Centralno podešavanje visine reza	Nož optimiziran za protok	Iznimno mekana drška	Višenamjenski nož	Spojka kočnice noža
139	2,1/2,8	2.900	26,0 [Ⓞ]	96	83	2	4,00	2,00	-	-	-	●	-	●	-	-
140	2,1/2,8	2.900	27,0 [Ⓞ]	96	82	1	4,85	2,43	-	-	-	●	-	●	-	-
150	2,2/3,0	2.800	26,0 [Ⓞ]	98	85	2	5,00	2,50	-	-	-	●	-	●	-	-
150	2,2/3,0	2.800	28,0 [Ⓞ]	98	85	2	5,00	2,50	-	-	-	●	-	●	-	-
140	2,1/2,8	2.800	26,0 [Ⓞ]	96	83	2	4,10	2,05	-	-	●	●	-	●	-	-
163	2,4/3,3	2.800	29,0 [Ⓞ]	95	82	2	4,80	2,40	-	-	●	●	-	-	-	-
173	2,6/3,5	2.800	45,0 [Ⓞ]	95	81	2	3,40	1,70	-	●	●	●	-	●	●	-
161	2,5/3,4	2.800	49,0 [Ⓞ]	98	84	2	3,00	1,50	-	●	●	●	-	●	●	●
163	2,4/3,3	2.800	30,0 [Ⓞ]	96	82	2	4,80	2,40	-	-	-	-	-	●	-	-
149	2,2/3,0	2.800	35,0 [Ⓞ]	94	82	1	3,33	1,67	-	-	-	●	-	●	-	-
-	-	3.400	14,0 [Ⓞ]	89	76	2	1,80	0,90	● [Ⓞ]	-	●	●	●	-	-	-
-	-	3.400	15,2 [Ⓞ]	89	76	2	1,80	0,90	● [Ⓞ]	-	●	●	●	-	-	-
-	-	3.350	14,0 [Ⓞ]	90	76	2	1,60	0,80	●	-	●	●	●	-	-	-
-	-	3.350	17,2 [Ⓞ]	90	76	2	1,60	0,80	●	-	●	●	●	-	-	-
-	-	3.350	17,3 [Ⓞ]	90	76	2	1,60	0,80	●	-	●	●	●	-	-	-
-	-	3.350	16,0 [Ⓞ]	90	76	2	1,60	0,80	●	●	●	●	●	-	-	-
-	-	3.350	17,2 [Ⓞ]	90	76	2	1,60	0,80	●	●	●	●	●	-	-	-
-	-	3.350	18,5 [Ⓞ]	90	76	2	1,60	0,80	●	●	●	●	●	-	-	-
-	-	3.150	20,0 [Ⓞ]	92	78	2	1,80	0,90	●	-	●	●	●	-	-	-
-	-	3.150	21,0 [Ⓞ]	92	78	2	1,40	0,70	●	●	●	●	●	-	-	-
-	-	3.300	44,0 [Ⓞ]	93	84	3	1,40	0,70	●	●	-	-	●	-	-	-
-	1.200	3.200	13,0	93	79	2	1,40	0,70	-	-	●	●	-	-	-	-
-	1.200	3.200	14,0	93	79	1	0,82	0,41	-	-	●	●	-	-	-	-
-	1.200	3.200	15,0	93	79	1	0,50	0,25	-	●	●	●	-	-	-	-
-	1.500	2.900	20,0	96	82	2	1,40	0,70	-	-	●	●	-	-	-	-

Ⓞ POVRŠINSKI UČINAK PO PUNJENJU AKUMULATORA U OPTIMALNIM UVJETIMA OSIM TIPA KORIŠTENIH AKUMULATORA, NA OSTVARIV POVRŠINSKI UČINAK UTJEČU DRUGI FAKTORI, KAO NPR. SVOJSTVA TRAVNATE POVRŠINE (PREPREKE, GEOMETRIJA), VISINA I VLAŽNOST TRAVNJAKA, TEMPO RADA, MALČIRANJE I TD. DOPUNJAVANJEM TIJEKOM KOŠNJE ILI PRIMJENOM VIŠE AKUMULATORA POVRŠINSKI UČINAK MOŽE SE POVEĆATI.

Ⓞ TEŽINA BEZ AKUMULATORSE BATERIJE
 Ⓞ TEŽINA S AKUMULATORSE BATERIJE, BEZ PUNJAČA
 Ⓞ ECO NAČIN RADA NA MODELU RMA 235 NE MOŽE SE ISKLJUČITI
 Ⓞ CIJENA BEZ AKUMULATORSE BATERIJE I PUNJAČA

TRAKTORSKE KOSILICE DO U DETALJE



TEHNIKA

01 KUTIJA S NOŽEM ZA KOŠNJU SA SINKRONIM POGONOM

Oba noža sinkroniziranog mehanizma noža pomaknuta su za 90 stupnjeva. Njihova sinkronizacija omogućuje da se noževi za rezanje međusobno zahvaćaju bez dodirivanja. Rezultati su konstantna kvaliteta reza i optimalan transport trave do tunela za izbacivanje.

02 ELEKTROMAGNETSKA SPOJKA NOŽA

Omogućuje jednostavno uključivanje i isključivanje mehanizma noževa u kokpitu.

03 SUSTAV ZA PRIHVAT I VOĐENJE

S obje strane mehanizma zahvaća travu čak i na rubovima i dovodi ju do noževa. To omogućuje vrlo precizno rezanje rubova.

UDOBNOST

04 PODESIVO SJEDALO S OPRUŽNIM OVJESOM
Položaj sjedenja može se prilagoditi gotovo svakoj građi tijela – bez uporabe alata.

05 STIHL SPECIFIČNI VOZNI POGON S JEDNOM PAPUČICOM

Smjer vožnje može se pomoću ručice udobno prebacivati iz stupnja prijenosa za vožnju prema naprijed i vožnju unatrag. Papučica osjetljiva na pritisak omogućava finu gradaciju brzine između maksimalne brzine i stanja mirovanja. Odvojena papučica kočnice osigurava trenutno zaustavljanje.

06 JEDNOSTAVNO PRAŽNENJE KOŠARE

Plastična košara za travu u dizajnu bagerske žlice može se jednostavno isprazniti sa sjedala vozača i zahvaljujući svojem promišljenom dizajnu može se vrlo lako očistiti.

TRAKTORSKE KOSILICE SERIJE T4

- Za privatne korisnike i profesionalne vrtlare
- Iznimno lagano upravljanje
- Kompaktno bočno izbacivanje – do modela RT 4082
- Visok učinak pri košnji uz velike širine reza



RT 4082

452 cm³ • 7,6 kW/10,3 KS • 202,0 kg[Ⓢ]

Okretna i kompaktna traktorska kosilica s visokim komforom prilikom vožnje i uporabe. Za njegu velikih i vijugavih travnjaka. Sa STIHL specifičnim pogonom s jednom papučicom.

KATALOŠKI BROJ 6140 200 0004

24.375,00 KN



RT 4097 S

500 cm³ • 8,7 kW/11,8 KS • 202,0 kg[Ⓢ]

Traktorska kosilica s bočnim izbacivanjem i visokim komforom prilikom vožnje i uporabe. Sa STIHL specifičnim pogonom s jednom papučicom za lako upravljanje i manevriranje.

KATALOŠKI BROJ 6165 200 0008

21.000,00 KN

Ostale verzije: RT 4097 SX
Pogledajte tablicu na stranici 114



NOVO

RT 4112 S

500 cm³ • 9,4 kW/12,8 KS • 209,0 kg[Ⓢ]

Traktorska kosilica s bočnim izbacivanjem i visokim komforom prilikom vožnje i uporabe. Za održavanje vrlo velikih travnjaka. Sa STIHL specifičnim pogonom s jednom papučicom.

KATALOŠKI BROJ 6165 200 0010

23.250,00 KN

NEOBVEZUJUĆA PREPORUČENA MALOPRODAJNA CIJENA U KUNAMA

S = BOČNO IZBACIVANJE
X = EKONOMIČAN MODEL

Ⓢ NETO TEŽINA BEZ POGONSKIH TVARI

TRAKTORSKE KOSILICE SERIJE T5

- Za privatne korisnike i profesionalne vrtlare
- Iznimno visok učinak pri košnji uz velike širine reza
- S 1-cilindarskim ili 2-cilindarskim motorom
- Košara za travu zapremnine 250 l



RT 5097 C

500 cm³ • 8,2 kW/11,1 KS • 231,0 kg[Ⓢ]

Snažna traktorska kosilica s visokim komforom prilikom vožnje i uporabe. Za njegu velikih travnjaka. Posebni STIHL vozni pogon s 1 papučicom i košarom za travu od 250 litara.

KATALOŠKI BROJ 6160 200 0019

30.000,00 KN

Ostale verzije: RT 5097

Pogledajte tablicu na stranici 114



NEOBVEZUJUĆA PREPORUČENA MALOPRODAJNA CIJENA U KUNAMA

C = KOMFORNA OPREMA
(SNAŽNIJI MOTOR)

Ⓢ NETO TEŽINA BEZ POGONSKIH TVARI

TRAKTORSKE KOSILICE SERIJE T6

- Za ambiciozne privatne korisnike i profesionalne vrtlare
- Iznimno visok učinak pri košnji uz vrlo velike širine reza
- Tempomat – do modela RT 6112 C
- Kutija s nožem za košnju sa sinkronim pogonom



RT 6112 C

500 cm³ • 8,7 kW/11,8 KS • 247,0 kg[Ⓞ]

Snažna traktorska kosilica s iznimno visokim komforom prilikom vožnje i uporabe. Za njegu vrlo velikih travnjaka. Posebni STIHL vozni pogon s 1 papučicom i košarom za travu od 350 litara.

KATALOŠKI BROJ 6170 200 0023

37.500,00 KN



RT 6127 ZL

724 cm³ • 14,7 kW/20,0 KS • 269,0 kg[Ⓞ]

Najsnažnija traktorska kosilica s iznimno visokim komforom prilikom vožnje i uporabe. Za njegu iznimno velikih travnjaka. Posebni STIHL vozni pogon s 1 papučicom i košarom za travu od 350 litara.

KATALOŠKI BROJ 6170 200 0025

42.500,00 KN

PRIBOR ZA TRAKTORSKE KOSILICE

- Za nadogradnju tijekom košnje
- Za uporabu zimi
- Za zaštitu od vremenskih utjecaja



KOMPLET ZA MALČIRANJE

S višenamjenskim nožem i umetkom za malčiranje.

AMK 082
Višenamjenski nož i umetak za malčiranje, za model RT 4082 sa širinim košnje 80 cm
KATALOŠKI BROJ
6907 007 1024

962,50 KN

AMK 097
Umetak za malčiranje, za odabrane modele Serije T5, sa širinom košnje 95 cm
KATALOŠKI BROJ
6907 007 1029

575,00 KN

AMK 097 S
Umetak za malčiranje, za odabrane modele Serije T4 sa širinom košnje 95 cm
KATALOŠKI BROJ
6907 007 1012

387,50 KN

AMK 112 S
Umetak za malčiranje, za odabrane modele Serije T4 sa širinom košnje 110 cm
KATALOŠKI BROJ
6907 007 1014

387,50 KN

AMK 127
Umetak za malčiranje, za odabrane modele Serije T5 i sve modele Serije T6 sa širinom košnje 110 cm + 125 cm
KATALOŠKI BROJ
6907 007 1032

750,00 KN



AST 062

Branik za model RT 4097 SX.

KATALOŠKI BROJ
6907 760 7301

562,50 KN



LANCI ZA SNIJEG

Za sigurno kretanje prema naprijed na snijegu.

ASK 016
Za model RT 4082
KATALOŠKI BROJ
6907 730 3445

750,00 KN

ASK 018
Za modele RT 4097 S, RT 5097, RT 5097 C, RT 5097 Z i RT 5112 Z
KATALOŠKI BROJ
6907 730 3432

787,50 KN

ASK 020
Za modele RT 4112 SZ, RT 6112 ZL i RT 6127 ZL
KATALOŠKI BROJ
6907 730 3437

962,50 KN



ADL 012

Uređaj za dijagnozu i punjenje za sve traktorske kosilice, za optimalno punjenje i ponovnu aktivaciju akumulatora od 12 V.

KATALOŠKI BROJ
6907 430 2507

725,00 KN



SET ZA ČIŠĆENJE SNIJEGA

Ralica za snijeg s laganim i udobnim podešavanjem visine i bočnim namještanjem ralice u odnosu na sjedalo.

ASP 100

Ralica za snijeg širine 100 cm, za model RT 4082
KATALOŠKI BROJ
6907 730 3012

7.625,00 [Ⓢ]

ASP 125

Ralica za snijeg širine 125 cm, za Serije T4 (osim modela 4082), T5 i T6
KATALOŠKI BROJ
6907 730 3018

7.750,00 [Ⓢ]



APU 300

Kiperska prikolica za različite vrste transporta u vrtu, mogu se upotrijebiti i kao tačke. Zapremina od 150 l.

KATALOŠKI BROJ
6907 730 5003

3.375,00 KN



DEFLEKTOR

Za stražnje izbacivanje odrezanih biljnih ostataka.

ADF 400

Za model RT 4082
KATALOŠKI BROJ
6907 760 6926

962,50 KN

ADF 500

Za serije T5 i T6
KATALOŠKI BROJ
6907 760 6931

962,50 KN



AGW 098

Valjak za poravnavanje vrtova, širine 98 cm, za sve modele traktorskih kosilica.

KATALOŠKI BROJ
6907 760 3601

2.375,00 KN



POKLOPAC

Za skladištenje i kao zaštita od prašine i vremenskih utjecaja.

AAH 200

Za serije T4
KATALOŠKI BROJ
6907 900 3506

1.312,50 KN

AAH 300

Za serije T5 i T6
KATALOŠKI BROJ
6907 700 2101

1.500,00 KN



ACB 010

Uređaj za održavanje napunjenosti akumulatora za sve traktorske kosilice.

KATALOŠKI BROJ
6907 430 2520

450,00 KN



AAW 012

Zimski akumulator za sve traktorske kosilice.

KATALOŠKI BROJ
6907 400 1101

1.812,50 KN

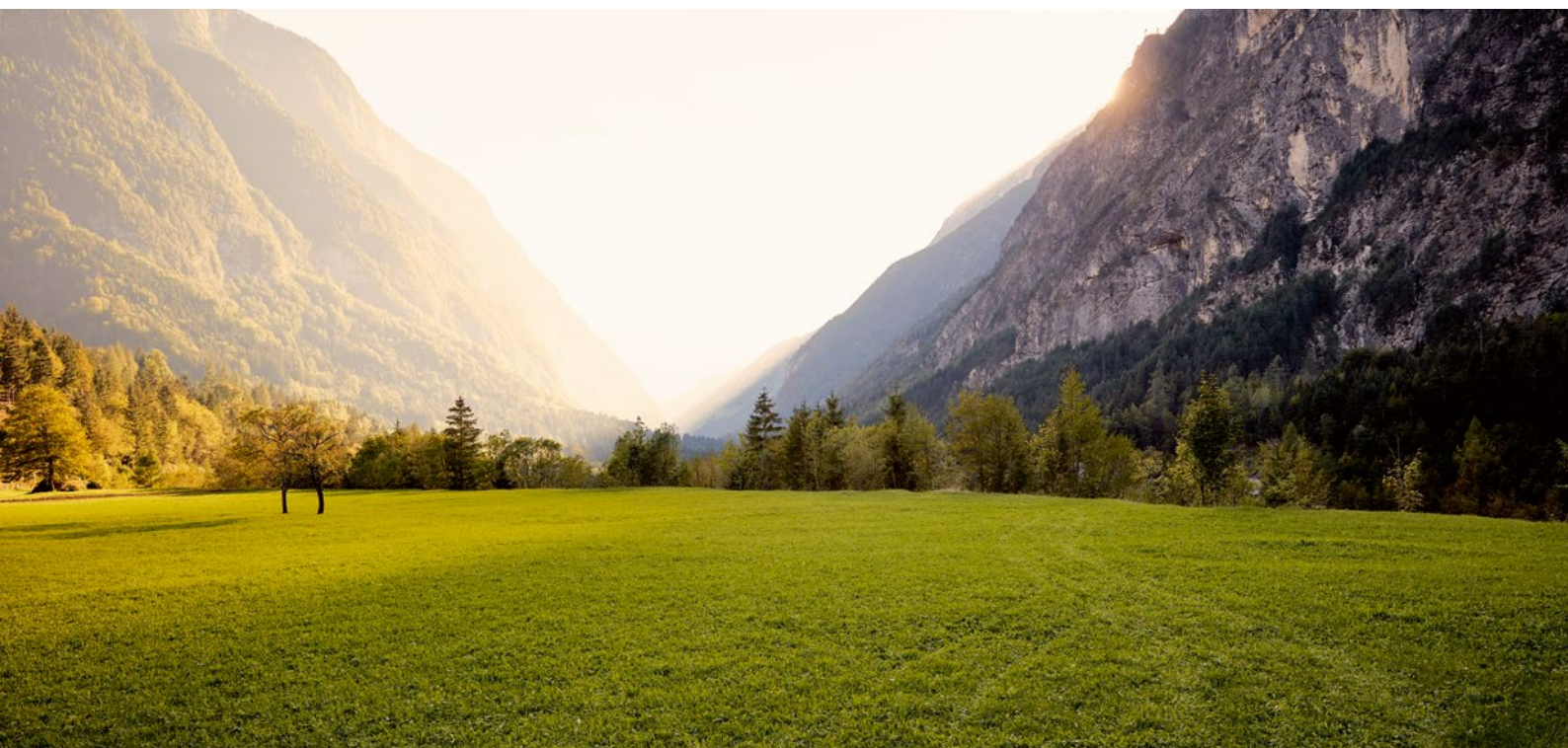

Kataloški broj

Neobvezujuća preporučena
maloprodajna cijena u kunama

Površina travnjaka do ... (m²)

Širina reza (cm)

Visina reza (mm)

Funkcija malčiranja

Košara za travu (l)

Mjenjač

Zapremina spremnika (l)

Tip motora

Obujam (cm³)

TRAKTORSKE KOSILICE												
RT 4082	6140 200 0004	24.375,00	4.000	80	35 - 90	○	250	hidrostatski	6	STIHL EVC 4000	452	
RT 4097 SX	6165 200 0009	18.750,00	6.000	95	35 - 90	○	-	hidrostatski	9	B&S serija 3130 Intek OHV	344	
RT 4097 S	6165 200 0008	21.000,00	6.000	95	35 - 90	○	-	hidrostatski	9	B&S serija 4155 Intek OHV	500	
RT 4112 S	NOVO 6165 200 0010	23.250,00	8.000	110	35 - 90	○	-	hidrostatski	9	B&S serija 4175 Intek OHV	500	
RT 5097	6160 200 0018	28.750,00	6.000	95	30 - 100	○	250	hidrostatski	9	B&S serija 3130 PowerBuilt OHV	344	
RT 5097 C	6160 200 0019	30.000,00	6.000	95	30 - 100	○	250	hidrostatski	9	B&S serija 4155 Intek OHV	500	
RT 6112 C	6170 200 0023	37.500,00	8.000	110	30 - 100	○	350	hidrostatski	9	B&S serija 4175 Intek OHV	500	
RT 6127 ZL	6170 200 0025	42.500,00	10.000	125	30 - 100	○	350	hidrostatski	9	B&S serija 8240 Intek OHV (2 cilindra)	724	



● SERIJSKI
○ MOGUĆNOST NADogradnje
(PRIBOR)

TIPOVI MOTORA
B&S = BRIGGS&STRATTON
OHV/DOV = VENTILI U GLAVI MOTORA

OPISI MODELA
C = KOMFORNA OPREMA
(SNAŽNIJI MOTOR)
L = LUKSUZNA OPREMA
(NPR. TEMPOMAT)

S = BOČNO IZBACIVANJE
X = EKONOMIČAN MODEL
Z = 2-CILINDARSKI MOTOR B&S

Nazivna snaga (kW/KS)	Radni broj okretaja (o/min)	D x Š x V uređaja (cm)	Težina (kg) ①	Garantirana razina zvučne snage L_{wA} (dB(A))	Izmjerena razina zvučnog tlaka L_{pA} (dB(A))	Faktor nesigurnosti razine zvučnog tlaka K_{pA} ② (dB(A))	Vrijednost vibracija a_{hw} (m/s ²)	Faktor nesigurnosti K ③ (m/s ²)	Vozni pogon s 1 papučicom Kutija s nožem za košnju sa sinkronim pogonom Elektromagnetska spojka noža sustav za prihvat i vođenje	Podesivo sjedalo s opružnim ovjesom Bočno izbacivanje Jednostavno pražnjenje košare Tempomat
7,6/10,3	2.700	213 x 90 x 118	202,0	100	86	2	0,60/3,00	0,30/1,50	● - ● ● ● - ● -	
7,2/9,8	3.100	187 x 116 x 116	197,0	100	86	1	0,50/2,40	0,25/1,20	● - ● ● ● ● - -	
8,7/11,8	3.000	191 x 116 x 116	202,0	100	86	1	0,50/3,10	0,25/1,55	● - ● ● ● ● - -	
9,4/12,8	2.800	191 x 132 x 118	209,0	100	86	1	0,60/2,90	0,30/1,45	● - ● ● ● ● - -	
6,5/8,8	2.750	242 x 101 x 116	228,0	100	86	2	0,98/2,60	0,49/1,30	● - ● ● ● - ● -	
8,2/11,1	2.750	242 x 101 x 116	231,0	100	86	2	0,98/2,60	0,49/1,30	● - ● ● ● - ● -	
8,7/11,8	2.550	260 x 117 x 118	247,0	100	86	2	0,50/4,40	0,25/2,20	● ● ● ● ● - ● ●	
14,7/20,0	3.000	260 x 132 x 118	269,0	105	89	2	0,50/4,40	0,25/2,20	● ● ● ● ● - ● ●	



PROZRAČIVAČ TRAVNJAKA DO U DETALJE



TEHNIKA

- 01 KUČIŠTE OD POLIMERA**
Kučište od polimera od visokotehnološkog materijala ujedinjuje lakoću s velikom otpornošću i robusnošću.
- 02 MOTOR SA SUSTAVOM LAGANOG POKRETANJA**
Zahvaljujući tehnologiji SmartChocke motor se pokreće pri svakoj temperaturi uz minimalnu upotrebu sile.
- 03 JEDINICA ZA PROZRAČIVANJE**
Fiksno montirani noževi jamče učinkovito prozračivanje travnjaka. Njihove oštre, robusno konstruirane oštrice pritom trajno osiguravaju učinkovite radne rezultate.

UDOBNOST

- 04 JEDNOSTAVNO UKLJUČIVANJE NOŽEVA**
Einfacher Wechsel von Transport- in Arbeitsposition.
- 05 SUSTAV ZA PODEŠAVANJE RADNE DUBINE NA UPRAVLJAČU**
Laka promjena iz transportnog u radni položaj.

PROZRAČIVAČ TRAVNJAKA I PRIBOR

- Za privatne korisnike i profesionalne vrtlare
- Za uklanjanje filca trave i mahovine
- Znatno poboljšanje kvalitete travnjaka
- Lagano upravljanje



RL 540

149 cm³ • 2,2 kW/3,0 KS • 33,0 kg [Ⓞ]

Snažni benzinski prozračivač travnjaka za prozračivanje većih travnjaka. Radna širina 38 cm, 7 dvostrukih noževa.

KATALOŠKI BROJ 6290 011 3105

5.250,00 KN



RLE 240

230 V • 1,5 kW • 16,0 kg

Kompaktni električni prozračivač travnjaka za prozračivanje i pročišćavanje manjih travnjaka. Radna širina 34 cm, 20 noževa. Uključuje valjak prozračivača i prihvatnu košaru.

KATALOŠKI BROJ 6291 011 5615

1.500,00 KN



RLE 540

230 V • 1,6 kW • 28,0 kg

Učinkoviti električni prozračivač travnjaka za prozračivanje travnjaka srednje veličine. Radna širina 38 cm, 7 dvostrukih noževa.

KATALOŠKI BROJ 6290 011 5610

3.750,00 KN



AFK 050

Prihvatna košara zapremnine
50 l, za modele RL 540
i RLE 540.

KATALOŠKI BROJ
6910 700 9601

437,50 KN

Kataloški broj

Neobvezujuća preporučena
maloprodajna cijena u kunama

Površina travnjaka do ... (m²)

Radna širina (cm)

PROZRAČIVAČ TRAVNJAKA					
RL 540	6290 011 3105	5.250,00	2.000	38	
RLE 240	6291 011 5615	1.500,00	500	34	
RLE 540	6290 011 5610	3.750,00	800	38	



Raspon radne dubine (mm)	Prihvatna košara	Tip motora	Zapremnina (cm ³)	Nazivna snaga/azivni broj okretaja (kW/KS)	Nazivna snaga (W)/ nazivni broj okretaja (U/min)	Težina (kg)	Garantirana razina zvučne snage L _{wA} (dB(A))	Izmjerena razina zvučnog tlaka L _{pA} (dB(A))	Faktor nesigurnosti razine zvučnog tlaka K _{pA} ⊕ (dB(A))	Vrijednost vibracija a _{hw} (m/s ²)	Faktor nesigurnosti K ⊕ (m/s ²)	Sustav za podešavanje radne dubine na upravljaču	Valjak prozračivača
25, 6-stupanjsko podesivo	○	Kohler HD 675 OHV SC	149	2,2/3,0	2.800	33,0 [⊕]	94	81	2	4,12	2,06	●	-
15, centralno	●	-	-	-	1.500/ 4.100	16,0	94	78	3	5,80	2,32	-	●
25, 6-stupanjsko podesivo	○	-	-	-	1.600/ 2.840	28,0	89	72	2	1,95	0,98	●	-



UKROTITE DIVLJE RASLINJE. POTPUNO SUVERENO.

123 — BENZINSKI MOTORNE
KOSE I MOTORNI ČISTAČI

130 — AKUMULATORSKE
MOTORNE KOSE

132 — ELEKTRIČNE
MOTORNE KOSE

134 — LEĐNO NOSIVE
BENZINSKE MOTORNE
KOSE

136 — PRIBOR ZA MOTORNE
KOSE I MOTORNE
ČISTAČE

144 — REZNI ALATI I
NAJLONSKE NITI

152 — PRIBOR ZA REZNE ALATE

MOTORNE KOSE I MOTORNI ČISTAČI DO U DETALJE



02 UVIJEK PUNA
SNAGA

03 VRLO LAKO
POKRETANJE

01 SNAŽAN I ŠTEDLJIV

05 JEDNOSTAVNO
RUKOVANJE

04 LAGAN RAD S
MALO SNAGE

TEHNIKA

01 STIHL 2-MIX-MOTOR

STIHL 2-MIX-Motor je vrlo snažan i istovremeno štedljiv. Ispušni plin odvaja se od svježeg plina, što minimalizira gubitke pri ispiranju i povećava snagu, a istovremeno smanjuje trošenje.

02 STIHL M-TRONIC (M) **STIHL** M-TRONIC

STIHL M-Tronic za hladno pokretanje treba samo startni položaj na kombiniranoj poluzi. Nakon pokretanja odmah možete raditi punom parom. Sustav točno izračunava potrebni količinu goriva i prema potrebi je dovodi. Inače po običaju krećete iz položaja I.

UDOBNOST

03 STIHL ERGOSTART (E)

Osigurava udobno i lagano startanje, bez potrebe potezanja užeta. Opruga između valjka s užetom za pokretanje i koljenastog vratila obavlja sav posao prilikom pokretanja.

04 STIHL ANTIVIBRACIJSKI SUSTAV

Omogućuje ugodan rad: elementi odbojnika i opruga smanjuju prijenos motornih vibracija. Standardna izvedba s 1 točkom, a od modela FS 311 dostupno i u izvedbi s 4 točke.

05 VIŠEFUNKCIJSKA RUČKA

Omogućuje jednostavno i pouzdano upravljanje: svi upravljački elementi za upravljanje motorom – čak i funkcija djelomičnog opterećenja ECOSPEED - nalaze se u jednoj ruci.

BENZINSKE MOTORNE KOSE ZA ODRŽAVANJE TRAVNJAKA

- Snažni uređaji za privatne korisnike
- Za košnju manjih zelenih površina
- Za rezanje rubova travnjaka
- Lako se pokreću
- Sa savinutom ili ravnom cijevi drške



FS 38

27,2 cm³ • 0,65 kW/0,9 KS • 4,2 kg[Ⓞ]

Najlaganija motorna kosa u STIHL programu, idealna za rezanje travnatih rubova. Multifunkcionalna ručka, kružna ručka, 2-MIX-Motor, mogućnost nadogradnje STIHL ElastoStartom.

KATALOŠKI BROJ 4140 012 2354

1.350,00 KN



FS 40

27,2 cm³ • 0,7 kW/1,0 KS • 4,4 kg[Ⓞ]

S pojednostavljenim postupkom pokretanja, za košnju manjih travnatih površina. Višefunkcijska ručka, kružna ručka, 2-MIX-Motor.

KATALOŠKI BROJ 4144 011 2309

1.737,50 KN



FS 50

27,2 cm³ • 0,8 kW/1,1 KS • 4,4 kg[Ⓢ]

S pojednostavljenim postupkom pokretanja. Višefunkcijska ručka, kružna ručka, namještanje ručke bez alata, 2-MIX-Motor.

KATALOŠKI BROJ 4144 011 2314

2.062,50 KN

Ostale verzije: FS 50 C-E
Pogledajte tablicu na stranici 141



FS 55 R

27,2 cm³ • 0,75 kW/1,0 KS • 4,4 kg[Ⓢ]

Za udoban rad na suženim prostorima. Višefunkcijska ručka, kružna ručka, 2-MIX-Motor, jednostruki remen za nošenje.

KATALOŠKI BROJ 4140 200 0526

1.662,50 KN

Ostale verzije: FS 55, FS 55 C-E
Pogledajte tablicu na stranici 141



SVOJSTVA UDOBNOСТИ OZNAKE "C" U NAZIVU PROIZVODA

Mnogi uređaji marke STIHL serijski su opremljeni posebnim svojstvima u pogledu udobnosti primjene, a ta svojstva su u nazivu proizvoda prepoznatljiva po oznaci C, npr. FS 460 C-EM. Oznaka E se u ovom slučaju odnosi na funkciju STIHL ErgoStart, a B na M-Tronic.

NEOBVEZUJUĆA PREPORUČENA MALOPRODAJNA CIJENA U KUNAMA

E = ERGOSTART
R = KRUŽNA RUČKA

BENZINSKE MOTORNE KOSE ZA NJEGU I ODRŽAVANJE TRAVNJAKA

- Za veće vrtove i zemljišta
- Za košnju većih travnatih površina
- Snažni uređaji s različitim reznim alatima





FS 56 R

27,2 cm³ • 0,8 kW/1,1 KS • 4,7 kg[Ⓞ]

Za udoban rad na suženim prostorima. Višefunkcijska ručka, kružna ručka, 2-MIX-Motor, jednostruki remen za nošenje.

KATALOŠKI BROJ 4144 200 0028

2.725,00 KN

Ostale verzije: FS 56 RC-E

Pogledajte tablicu na stranici 141



FS 89

28,4 cm³ • 0,95 kW/1,3 KS • 5,8 kg[Ⓞ]

Za površinske radove u oštroj travi. Pojednostavljeni, komforniji postupak startanja, ručka za dvije ruke, upravljačka ručka s gumbom za zaustavljanje, 4-MIX[®] -Motor s povećanim spremnikom goriva za dulje radne intervale, fleksibilna pogonska osovina, dvostruki remen za nošenje.

KATALOŠKI BROJ 4180 200 0537

3.375,00 KN

Ostale verzije: FS 89 R

Pogledajte tablicu na stranici 141



FS 56

27,2 cm³ • 0,8 kW/1,1 KS • 5,1 kg[Ⓞ]

Za površinske radove u oštroj travi. Višefunkcijska ručka, ručka za dvije ruke, 2-MIX-Motor, optimizirani kut prigona, ravna cijev, jednostruki remen.

KATALOŠKI BROJ 4144 200 0026

2.937,50 KN

Ostale verzije: FS 56 C-E

Pogledajte tablicu na stranici 141



BENZINSKE MOTORNE KOSE ZA ODRŽAVANJE KRAJOLIKA

- Vrlo robusne, snažne i s visokim brojem okretaja
- Za košnju većih površina
- Za otklanjanje korova
- Za uzgojne radove u šumarstvu
- Prikladne i za tvrdo šipražje i grmlje



FS 91

28,4 cm³ • 0,95 kW / 1,3 KS • 5,8 kg[Ⓢ]

Za površinske radove u oštroj travi. Pojednostavljen komforniji postupak startanja, ručka za dvije ruke, upravljačka ručka s gumbom za zaustavljanje, 4-MIX®-Motor s povećanim spremnikom goriva za dulje radne intervale, čvrsta pogonska osovina, dvostruki remen za nošenje.

KATALOŠKI BROJ 4180 200 0547

4.250,00 KN

Ostale verzije: **FS 91 R**

Pogledajte tablicu na stranici 141



FS 94 C-E

24,1 cm³ • 0,9 kW / 1,2 KS • 4,9 kg[Ⓢ]

Najlakša motorna kosa u ovom segmentu. STIHL Antivibracijski sustav s 1 točkom, STIHL ErgoStart, ručka za dvije ruke, upravljačka ručka s funkcijom djelomičnog opterećenja, ECOSPEED, 2-MIX-Motor, ravna drška, jednostruki remen za rame.

KATALOŠKI BROJ 4149 200 0075

3.750,00 KN

Ostale verzije: **FS 94 RC-E**

Pogledajte tablicu na stranici 141



ODGOVARAJUĆA GORIVA I MAZIVA

MOŽETE PRONAĆI NA **STRANICI 254**

NEOBVEZUJUĆA PREPORUČENA MALOPRODAJNA CIJENA U KUNAMA

E = ERGOSTART
R = KRUŽNA RUČKA



FS 111

31,4 cm³ • 1,05 kW/1,45 PS • 5,8 kg[Ⓢ]

Učinkovita motorna kosa za površinske radove u oštroj travi. Pojednostavljen i ugodniji postupak startanja, ručka za dvije ruke, upravljačka ručka s gumbom za zaustavljanje, 4-MIX®-Motor s povećanim spremnikom goriva za dulje radne intervale, čvrsta pogonska osovina, dvostruki remen za nošenje.

KATALOŠKI BROJ 4180 200 0555

4.500,00 KN

Ostale verzije: **FS 111 R**

Pogledajte tablicu na stranici 141



FS 120

30,8 cm³ • 1,3 kW/1,8 KS • 6,3 kg[Ⓢ]

Za obrađivanje većih površina u oštroj travi. STIHL Antivibracijski sustav, STIHL ElastoStart, višefunkcijska ručka, ručka za obje ruke, bezalatno podešavanje ručke, remen za nošenje.

KATALOŠKI BROJ 4134 200 0428

3.625,00 KN

Ostale verzije: **FS 120 R**

Pogledajte tablicu na stranici 141



FS 131

36,3 cm³ • 1,4 kW/1,9 KS • 5,8 kg[Ⓢ]

Posebno snažna motorna kosa za površinske radove u oštroj travi. Pojednostavljen i ugodniji postupak startanja, ručka za dvije ruke, upravljačka ručka s gumbom za zaustavljanje, 4-MIX®-Motor s povećanim spremnikom goriva za dulje radne intervale, čvrsta pogonska osovina, dvostruki remen za nošenje.

KATALOŠKI BROJ 4180 200 0572

4.750,00 KN

Ostale verzije: **FS 131 R**

Pogledajte tablicu na stranici 141



FS 235

36,3cm³ • 1,55kW/2,1 KS • 6,8 kg[Ⓢ]

Impresivni rezultat košnje. Košnja trave i grmlja, robusna i opskrbljena već poznatom snagom, STIHL antivibracijski sustav s jednom točkom, 2-MIX-Motor, zahvatna ručka za dvije ruke, okrugla ručka, remen za nošenje/sustav za nošenje.

KATALOŠKI BROJ 4151 200 0015

4.125,00 KN

Ostale verzije: **FS 235 R**

Pogledajte tablicu na stranici 141



FS 240



37,7 cm³ • 1,7 kW / 2,3 KS • 7,1 kg[Ⓢ]

Idealna za košnju u poljoprivredi i hortikulturi. STIHL Antivibracijski sustav s 1 točkom, STIHL ErgoStart, višefunkcijska ručka, zahvatna ručka za dvije ruke, podešavanje ručke bez alata, 2-MIX-Motor, ravna cijev drške, fiksna pogonska osovina, dvostruki remen za nošenje.

KATALOŠKI BROJ 4147 200 0164

5.750,00 KN



FS 260



41,6 cm³ • 2,0 kW / 2,7 KS • 7,7 kg[Ⓢ]

Za vrlo zahtjevnu košnju i površinske radove. STIHL Antivibracijski sustav s 1 točkom, STIHL ErgoStart, višefunkcijska ručka, zahvatna ručka za dvije ruke, namještanje ručke bez alata, 2-MIX-Motor, s univerzalnim remenom ADVANCE.

KATALOŠKI BROJ 4147 200 0091

6.250,00 KN

MOTORNI ČISTAČI

- Udobni, dugovječni i snažni profesionalni uređaji
- Za šumske radnike i krajobrazne vrtlare te poduzeća za održavanje cesta
- Za uklanjanje grmlja i divljeg raslinja
- Za košnju većih površina
- Za sječu i piljenje u šumi



NEOBVEZUJUĆA PREPORUČENA MALOPRODAJNA CIJENA U KUNAMA

E = ERGOSTART
M = M-TRONIC



FS 311

36,3 cm³ • 1,4 kW/1,9 KS • 7,2 kg[Ⓢ]

Lagani, izuzetno snažan motorni čistač za košnju oštne trave i šipražja. Pojednostavljen postupak pokretanja, ugodnije startanje, zahvatna ručka za dvije ruke, upravljačka ručka s gumbom za zaustavljanje, 4-MIX®-Motor, bez potrebe održavanja prijenosa.

KATALOŠKI BROJ 4180 200 0594

6.375,00 KN



FS 460 C-EM



45,6 cm³ • 2,2 kW/3,0 KS • 8,5 kg[Ⓢ]

Za košnju oštne trave na većim površinama. STIHL antivibracijski sustav s 4 točke, STIHL ErgoStart, multifunkcionalna ručka, ručka za dvije ruke, podešavanje ručke bez alata, 2-MIX-Motor, STIHL M-Tronic, s univerzalnim remenom ADVANCE.

KATALOŠKI BROJ 4147 200 0008

8.750,00 KN



FS 360 C-EM



37,7 cm³ • 1,7 kW/2,3 KS • 8,5 kg[Ⓢ]

Za košnju oštne trave. STIHL antivibracijski sustav s 4 točke, STIHL ErgoStart, multifunkcionalna ručka, ručka za dvije ruke, podešavanje ručke bez alata, 2-MIX-Motor, STIHL M-Tronic, s univerzalnim remenom ADVANCE.

KATALOŠKI BROJ 4147 200 0210

7.125,00 KN



NOVO

FS 560 C-EM



57,1 cm³ • 2,8 kW/3,8 KS • 10,2 kg[Ⓢ]

Najsnažniji STIHL motorni čistač. STIHL antivibracijski sustav s 4 točke, STIHL ErgoStart, multifunkcionalna ručka, drška za dvije ruke, bezalatno podešavanje ručke, 2-MIX-Motor, STIHL M-Tronic, jednostavna logika startanja, tipkalo za zaustavljanje, s univerzalnim pojansom ADVANCE PLUS.

KATALOŠKI BROJ 4148 200 0067

11.625,00 KN



OSOBNU ZAŠTITNU OPREMU UZ MOTORNI ČISTAČ

MOŽETE PRONAĆI NA **STRANICAMA 288 I 289**

AKUMULATORSKE MOTORNE KOSE

- Za ljubitelje uređivanja vrta i krajobrazne vrtlarne
- Lagane i brzo spremne za rad
- Jednostavno rukovanje zahvaljujući litij-ionskoj akumulatorskoj bateriji
- Za radove u područjima osjetljivim na buku kao što su stambena područja, bolnice, groblja i škole



FSA 45



18 V • 2,3 kg[Ⓢ]

Kompaktna akumulatorska motorna kosa za jednostavne radove rezanja i krčenja oko kuće. Integrirana litij ionska akumulatorska baterija (36 Wh) s prikazom stanja napunjenosti, drška koja se može podesiti bez uporabe alata i stremena ručka, podesivi radni kut mehanizma za rezanje trave i slično, kao i za vertikalno rezanje rubova, jednostavna zamjena noža PolyCut i niti za rezanje, bez potrebe za zamjenom glave za košnju, graničnik za košnju. Vrijeme punjenja akumulatorske baterije 145 min/210 min (80%/100%).

KATALOŠKI BROJ 4512 011 5700

975,00 KN



FSA 56[Ⓢ]

SAMO DO
ISTEKA ZALIHAI

NOVO - ISPORUČIVO OD PROLJEĆA 2020

FSA 57



36 V • 2,7 kg[Ⓢ]

Vrlo lagana akumulatorska motorna kosa, jednostavna za uporabu, za njegu trave i travnjaka u područjima u blizini kuće. Promjer kruga rezanja 280 mm, duljina ručke podesiva pritiskom gumba i bez uporabe alata. Graničnik košnje za košnju oko prepreka poput drveća i grmlja. Meka ručka s optimiziranom radnom logikom. Glava za košnju AutoCut C 3-2 može se napuniti najlonskom niti izvana, bez potrebnog alata. Po želji, ovisno o opciji, PolyCut 3-2 može se koristiti s nožem.

FSA 57 BEZ AKUMULATORSKE BATERIJE I PUNJAČA

KATALOŠKI BROJ 4522 011 5734

1.187,50 KN

SET FSA 57 S AK 10 I AL 101

KATALOŠKI BROJ 4522 011 5748

2.000,00 KN



FSA 65



36 V · 2,7 kg[Ⓢ]

Akumulatorska motorna kosa za radove krčenja. Promjer kruga rezanja 300 mm, mekana ručka, nestupnjevano namještanje stremenaste drške, laganim udarcem glave za košnju o tlo, najlonska nit se automatski namješta.

FSA 65 BEZ AKUMULATORSKE BATERIJE I PUNJAČA
KATALOŠKI BROJ 4852 011 5706

2.000,00 KN

SET FSA 65 S AP100 I AL101
KATALOŠKI BROJ 4852 200 0059

3.250,00 KN



FSA 130



36 V · 4,5 kg[Ⓢ]

Snažna i lagana akumulatorska kosa za površinske radove u oštroj travi. Promjer kruga rezanja 260 mm, s listom za rezanje trave, maksimalni promjer kruga rezanja 420 mm s glavom za košnju s najlonskom niti, podešavanje snage u tri razine, ručka za obje ruke. Akumulatorski pogon s AP torbicom za pojas s priključnim kabelom i nosivim sustavom ili jednom akumulatorskom AR (pogledati na stranici 33).

FSA 130 BEZ AKUMULATORSKE BATERIJE I PUNJAČA
KATALOŠKI BROJ 4867 200 0000

3.500,00 KN



FSA 85



36 V · 2,8 kg[Ⓢ]

Akumulatorska motorna kosa za košnju uz prepreke, stabla i gmlje. Promjer kruga rezanja 350 mm, nestupnjevano namještanje stremenaste drške, namještanje ručke bez potrebe za alatom, laganim udarcem glave za košnju o tlo najlonska nit se automatski namješta, kontinuirana regulacija broja okretaja, ručka za održavanje razmaka.

FSA 85 BEZ AKUMULATORSKE BATERIJE I PUNJAČA
KATALOŠKI BROJ 4852 011 5707

2.250,00 KN



**ODGOVARAJUĆE
LITIJ-IONSKE
AKUMULATORSKE BATERIJE
I DALJNI PRIBOR**

MOŽETE PRONAĆI NA **STRANICI 8**

ELEKTRIČNE MOTORNE KOSE

- Lagano i udobno rukovanje
- Za radove čišćenja oko kuće i u vrtu
- Za radove u područjima osjetljivim na buku kao što su stambena područja, bolnice, groblja i škole
- Osobito prikladne za čišćenje oko kamenja, biljaka, posuda za cvijeće i rubova travnjaka



FSE 31

230 V · 245 W · 2,2 kg[Ⓞ]

Za radove košnje i čišćenja. Rukohvat, namještanje ručke bez alata, okretna glava za košnju.

KATALOŠKI BROJ 4815 011 4103

500,00 KN



FSE 52

230 V · 500 W · 2,2 kg[Ⓞ]

Za radove trimanja i čišćenja u vrtu oko kuće. Teleskopska glava za košnju, zahvatna ručka, namještanje ručke bez alata, graničnik za košnju, kutno podesiva glava prijenosa.

KATALOŠKI BROJ 4816 011 4104

750,00 KN



FSE 60

230 V · 540 W · 3,9 kg[Ⓢ]

Za radove košnje, čišćenja i manje površinske radove. Rukohvat, laganim udarcem glave za košnju o tlo najlonska nit se automatski namješta.

KATALOŠKI BROJ 4809 011 4111

1.000,00 KN



FSE 81

230 V · 1.000 W · 4,7 kg[Ⓢ]

Idealna za košnju manjih površina s divljim raslinjem, elektronička zaštita od preopterećenja, tipkalo, laganim udarcem glave za košnju o tlo nit se spušta automatski.

KATALOŠKI BROJ 4809 011 4119

1.500,00 KN



FSE 71

230 V · 540 W · 4,0 kg[Ⓢ]

Za podrezivanje, krčenje i košnju na manjim površinama. Mekana drška, stremenasta drška, zaštita od preopterećenja, laganim spuštanjem glave za rezanje do poda najlonska nit za rezanje trave spušta se automatski.

KATALOŠKI BROJ 4809 011 4115

1.250,00 KN



LEĐNO NOSIVE BENZINSKE MOTORNE KOSE

- Za učinkovitu i brzu košnju na strmim terenima i obroncima
- Posebno prikladne za vinograde, plantaže voća i planinske livade
- Udoban sustav za nošenje
- Fleksibilna drška



FR 131 T

36,3 cm² • 1,4 kW/1,9 KS • 9,6 kg[Ⓢ]

Univerzalno primjenjiva za košnju na teško dostupnom terenu. Pojednostavljeno i ugodnije pokretanje, djeljiva cijev za uštedu prostora pri transportu. Višefunkcijska ručka, okrugla zahvatna ručka, 4-MIX®-Motor s povećanim spremnikom goriva za dulje intervale rada, gumb za zaustavljanje. Mogućnost kombiniranja s HL-KM, HT-KM, FH-KM, BG-KM, BF-KM, FCB-KM i FCS-KM.

KATALOŠKI BROJ 4180 200 0598

6.750,00 KN



STRUČNI SAVJET

Jeste li znali? Leđno nosiva motorna kosa FR 131 T nije samo idealno prikladna za košnju. Uređaj se može kombinirati s Kombi alatima HL-KM, HT-KM, FH-KM, BF-KM i FCB-KM za rezanje živice, kresanje visokih grana, rezanje grmlja i šipražja, okopavanje, rezanje rubova ili kao uređaj za puhanje. Detaljnije informacije o mogućnostima kombiniranja možete pronaći u odlomku „Kombi sustav i Multi sustav“ od stranice 74.



NEOBVEZUJUĆA PREPORUČENA MALOPRODAJNA CIJENA U KUNAMA

E = ERGOSTART
M = M-TRONIC
T = ODVOJIVA DRŠKA



FR 235

36,3 cm³ • 1,55 kW/2,1 KS • 10,3 kg[Ⓢ]

Impresivni rezultat košnje. Košnja trave i čišćenje grmlja i šipražja, robusna i opskrbljena već poznatom snagom, STIHL antivibracijski sustav s jednom točkom, automatska dekompresija, 2-MIX-Motor, multifunkcionalna ručka, okrugla ručka.

KATALOŠKI BROJ 4151 200 0016

4.625,00 KN



FR 460 TC-EM

45,6 cm³ • 2,2 kW/3,0 KS • 10,9 kg[Ⓢ]

Za primjenu na dugim dionicama, i na izduženom i teško dostupnom terenu. STIHL Antivibracijski sustav, STIHL ErgoStart, multifunkcionalna kružna ručka, 2-MIX-Motor, STIHL M-Tronic, tipkalo za zaustavljanje, torba za alat, odvojiva drška.

KATALOŠKI BROJ 4147 200 0183

8.750,00 KN



FR 410 C-E

41,6 cm³ • 2,0 kW/2,7 KS • 10,8 kg[Ⓢ]

Za košnju teško dostupnog terena. STIHL ErgoStart, STIHL Antivibracijski sustav, multifunkcionalna ručka, kružna ručka, 2-MIX-Motor, tipkalo za zaustavljanje, torba za alat.

KATALOŠKI BROJ 4147 200 0180

8.000,00 KN



ODGOVARAJUĆA GORIVA I MAZIVA

MOŽETE PRONAĆI NA **STRANICI 254**

PRIBOR ZA MOTORNE KOSE I MOTORNE ČISTAČE

- Pribor za olakšavanje posla i bolju zaštitu
- Remen, zaštita za ruke, dogradni alati, štitnici



JEDNOSTRUKI REMEN ZA NOŠENJE

Serijska oprema većine STIHL motornih kosa. Za sigurniji rad uz malo napora. Za FS 38, FS 40, FS 45, FS 50 i HT.

KATALOŠKI BROJ
4130 710 9000
25,00 KN



REMEN

Idealan za ugodan rad s FSA 65, FSA 85 i HLA 56. Uključujući pričvrstnu ušicu koja se može pričvrstiti druckerima.

KATALOŠKI BROJ
4852 007 1000
112,50 KN



STREMEN

Praktičan držač razmaka kod košnje oko drveća i predmeta.

ZA FSA 56, FSE 52
KATALOŠKI BROJ
4816 713 3400
45,00 KN



NAPRTNJAČA ZA ALAT

Za praktičan transport alata. S dva pretinca. Jednostavno se pričvršćuje na univerzalne remene i remene za šumare.

KATALOŠKI BROJ
4147 881 5700
312,50 KN



PRISLONI JASTUČIĆ/SET

Prisloni jastučić s adapterom za pričvršćivanje na sustav za nošenje ledno nosivih akumulatorskih baterija AR.

KATALOŠKI BROJ
0000 007 1045
200,00 KN



PRISLONI JASTUČIĆ/SET

Za nadogradnju svih FS remena iz ADVANCE serije bez udobnog ovjesa.

KATALOŠKI BROJ
4147 740 2502
150,00 KN



ŠUMARSKI REMEN ADVANCE PLUS

Omogućuje veliku slobodu kretanja zbog slobodne viseće ploče nogu. Ergonomski, posebno u šumarstvu prilikom rada s kružnim listom pile, lagano se pretvara u ruksak za alat. S komfornom kukom za jednostavno postavljanje i skidanje motornog čistača, za FS 91 - FS 460.

KATALOŠKI BROJ
4147 710 9015

562,50 KN



ŠUMARSKI REMEN ADVANCE X-TREEm

S izvrsnom ergonomijom posebno prikladno za dug rad u šumi s kružnom pilom i prilikom košnje. Odlična udobnost nošenja zahvaljujući podesivom stražnjem dijelu i postepenom raspodjelom tereta između bokova i ramena, za FS 89 - FS 460.

KATALOŠKI BROJ
0000 710 9001

1.125,00 KN



UNIVERZALNI REMEN ADVANCE

Za ugodniji rad prilikom košnje i čišćenja. Ergonomski, komforan, lagan, podesiv na prsima i bokovima. lagano se pretvara u ruksak za alat.

STANDARDNE VELIČINE
Za FS 50 - FS 460 i FSA 130

KATALOŠKI BROJ
4147 710 9002

450,00 KN



UNIVERZALNI REMEN ADVANCE PLUS

S praktičnom kukom za jednostavno postavljanje i skidanje motornog čistača, za FS 50 - FS 460.

KATALOŠKI BROJ
4147 710 9014

500,00 KN



UNIVERZALNI REMEN ADVANCE, SVIJETLO NARANČASTI

Visoka vidljivost. Idealna dopuna odjeći visoke vidljivosti kod košnje u opasnim područjima, s praktičnom kukom za jednostavno i brzo postavljanje i skidanje motornog čistača, za FS 50 - FS 460 i FSA 130.

KATALOŠKI BROJ
0000 710 9000

687,50 KN



DVOSTRUKI REMEN OKO RAMENA

Mekanim podlogama s unutarnje strane olakšava se rad tijekom dulje primjene. Za FS 55 - FS 460.

KATALOŠKI BROJ
4119 710 9001

337,50 KN



REZAČ ŽIVICE FH 145°

Za radove u blizini tla i za košnju s malom razinom vibracija na uskom prostoru. Fleksibilni pomični prijenosnik, mogućnost sklapanja za lakši prijenos, težina 1,5 kg. Odgovarajuće za FS 91, FS 111 i FS 131.

KATALOŠKI BROJ
4243 740 5102

NA UPIT



REZAČ ZA ŽIVICU HL 145°

Dogradni alat, dozvoljeno za FS 85 R, FS 89, FS 90 R, FS 91, FS 100 R i FS 130 R. Duljina reza 50 cm, težina 1,3 kg.

KATALOŠKI BROJ
4243 740 5101

2.125,00 KN



KOPAČICA BF

Dogradni alat, dozvoljeno za FS 85 R, FS 85, FS 89, FS 90 R, FS 90, FS 91, FS 100 R, FS 100, FS 120, FS 130 R, FS 130, FR 350 i FR 480. Radna širina 22 cm, težina 3,6 kg.

KATALOŠKI BROJ
4601 710 1504

1.812,50 KN

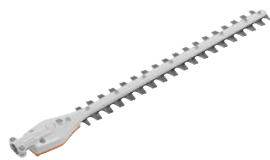

REZAČ ZA ŽIVICU HL 0°

Dogradni alat, dozvoljeno za FS 85 R, FS 89, FS 90 R, FS 91, FS 100 R i FS 130 R. Duljina reza 50 cm, težina 1,3 kg.

KATALOŠKI BROJ
4243 740 5100

NA UPIT



KRESAČ VISOKIH GRANA HT

Dogradni alat, lagana izvedba vodilice, dozvoljeno za FS 85 R, FS 89, FS 90 R, FS 91, FS 100 R i FS 130 R. Nazivna duljina reza 30 cm, težina 1,3 kg.

KATALOŠKI BROJ
4182 200 0166

1.375,00 KN



PREGRADNI SET STIHL ERGOSTART

Za opremanje sa STIHL ErgoStartom. Dozvoljeno za FS 38, FS 40, FS 50 i FS 56.

KATALOŠKI BROJ
4144 190 4050

225,00 KN

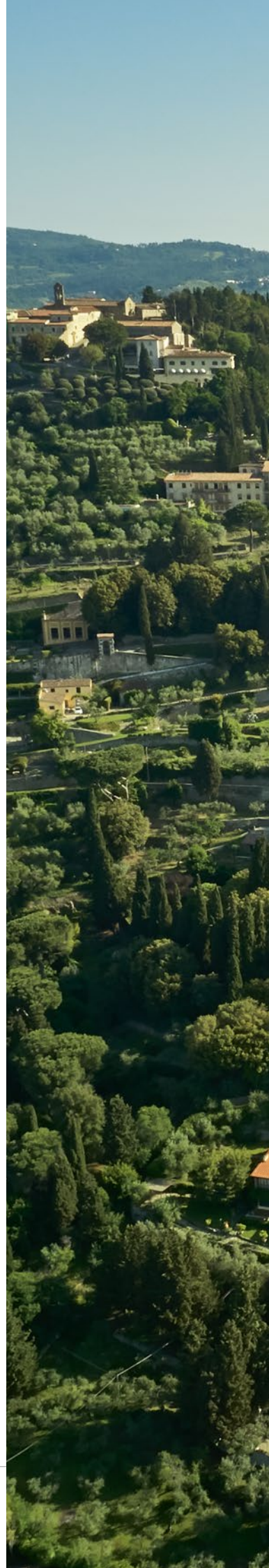



Kataloški broj

Neobvezujuća preporučena
maloprodajna cijena u kunamaZapremnina (cm³)

Snaga (kW/KS)

Težina (kg)Ⓞ

Razina zvučnog tlakaⓄ (dB(A))

Razina zvučne snageⓄ (dB(A))

Vrijednost vibracija
lijevo/desnoⓄ (m/s²)

STIHL Motor (2-MIX/4-MIX®)

Ukupna duljina
bez reznog alata (cm)

Standardni rezni alat

BENZINSKE MOTORNE KOSE ZA UREĐIVANJE TRAVNJAKA											
FS 38	4140 012 2354	1.350,00	27,2	0,65/0,9	4,2	94	108	8,0/8,0	2-MIX	147	Glava za košnju AutoCut C 6-2
FS 40	4144 011 2309	1.737,50	27,2	0,7/1,0	4,4	94	107	7,0/6,4	2-MIX	145	Glava za košnju AutoCut C 6-2
FS 50	4144 011 2314	2.062,50	27,2	0,8/1,1	4,4	93	108	6,0/5,7	2-MIX	145	Glava za košnju AutoCut C 6-2
FS 50 C-E	4144 011 2315	2.312,50	27,2	0,8/1,1	4,5	93	108	6,0/5,7	2-MIX	145	Glava za košnju AutoCut C 6-2
FS 55 R	4140 200 0526	1.662,50	27,2	0,75/1,0	4,4	95	108	8,5/8,5	2-MIX	170	Glava za košnju AutoCut C 26-2
FS 55	4140 200 0522	1.875,00	27,2	0,75/1,0	4,9	95	108	6,8/5,6	2-MIX	170	List za rezanje trave 230-2
BENZINSKE MOTORNE KOSE ZA NJEGU I ODRŽAVANJE TRAVNJAKA											
FS 56 R	4144 200 0028	2.725,00	27,2	0,8/1,1	4,7	93	108	6,5/7,5	2-MIX	170	List za rezanje trave 230-2
FS 56	4144 200 0026	2.937,50	27,2	0,8/1,1	5,1	93	108	5,5/5,5	2-MIX	170	List za rezanje trave 230-2
FS 56 RC-E	4144 200 0011	2.750,00	27,2	0,8/1,1	4,8	93	108	6,5/7,5	2-MIX	170	List za rezanje trave 230-2
FS 56 C-E	4144 200 0004	3.200,00	27,2	0,8/1,1	5,2	94	107	5,5/5,5	2-MIX	170	List za rezanje trave 230-2
FS 89 R	4180 200 0608	3.250,00	28,4	0,95/1,3	5,5	95	106	2,7/2,7	4-MIX®	180	List za rezanje trave 230-2
FS 89	4180 200 0537	3.375,00	28,4	0,95/1,3	5,8	95	106	2,7/2,7	4-MIX®	180	List za rezanje trave 230-2
BENZINSKE MOTORNE KOSE ZA ODRŽAVANJE KRAJOLIKA											
FS 91 R	4180 200 0686	3.875,00	28,4	0,95/1,3	5,5	95	106	3,2/2,5	4-MIX®	180	List za rezanje trave 230-2
FS 91	4180 200 0547	4.250,00	28,4	0,95/1,3	5,8	95	106	3,2/2,5	4-MIX®	180	List za rezanje trave 230-2
FS 94 RC-E	4149 200 0010	4.000,00	24,1	0,9/1,2	4,6	93	107	5,5/5,5	2-MIX	178	List za rezanje trave 230-2
FS 94 C-E	4149 200 0075	3.750,00	24,1	0,9/1,2	4,9	93	107	4,3/3,5	2-MIX	178	List za rezanje trave 230-2
FS 111 R	4180 200 0557	4.125,00	31,4	1,05/1,45	5,5	95	106	3,7/3,7	4-MIX®	180	List za rezanje trave 230-2
FS 111	4180 200 0555	4.500,00	31,4	1,05/1,45	5,8	95	106	3,7/3,7	4-MIX®	180	List za rezanje trave 230-2
FS 120 R	4134 200 0411	3.500,00	30,8	1,3/1,8	6,0	98	110	8,0/9,0	2-MIX	177	Glava za košnju AutoCut 25-2
FS 120	4134 200 0428	3.625,00	30,8	1,3/1,8	6,3	98	110	6,3/5,0	2-MIX	177	List za rezanje trave 230-2
FS 131 R	4180 200 0574	4.375,00	36,3	1,4/1,9	5,5	98	109	3,7/3,4	4-MIX®	180	List za rezanje trave 230-2
FS 131	4180 200 0572	4.750,00	36,3	1,4/1,9	5,8	98	109	3,7/3,4	4-MIX®	180	List za rezanje trave 230-2
FS 235 R	4151 200 0017	3.750,00	36,3	1,55/2,1	6,6	99	111	6,8/6,5	2-MIX	182	Glava za košnju AutoCut C 26-2
FS 235	4151 200 0015	4.125,00	36,3	1,55/2,1	6,8	99	111	5,1/4,1	2-MIX	182	Glava za košnju AutoCut C 26-2
FS 240	4147 200 0164	5.750,00	37,7	1,7/2,3	7,0	98	109	4,6/4,0	2-MIX	180	Nož za gustiš 250-3
FS 260	4147 200 0091	6.250,00	41,6	2,0/2,7	7,5	100	111	4,2/4,6	2-MIX	168	Nož za gustiš 300-3
MOTORNI ČISTAČI											
FS 311	4180 200 0594	6.375,00	36,3	1,4/1,9	7,2	98	110	2,9/2,9	4-MIX®	181	Nož za gustiš 300-3
FS 360 C-EM	4147 200 0210	7.125,00	37,7	1,7/2,3	8,5	98	110	2,2/1,8	2-MIX	179	Nož za gustiš 300-3
FS 460 C-EM	4147 200 0008	8.750,00	45,6	2,2/3,0	8,5	100	113	1,9/1,6	2-MIX	179	Nož za gustiš 300-3
FS 560 C-EM NOVO	4148 200 0067	11.625,00	57,1	2,8/3,8	10,2	104	117	3,3/3,3	2-MIX	176	Nož za gustiš 350-3

● SERIJSKI
 ○ MOGUĆNOST NADogradnje
 (PRIBOR)

E = ERGOSTART
 M = M-TRONIC
 R = KRUŽNA RUČKA

Ⓞ TEŽINA BEZ GORIVA, REZNIH ALATOM I ŠTITNIKOM
 Ⓞ VRIJEDNOST K PREMA DIREKTIVI 2006/42/EZ = 2,0 dB(A) S REZNIH ALATOM
 Ⓞ VRIJEDNOST K PREMA DIREKTIVI 2006/42/EZ = 2 m/s² S REZNIH ALATOM

Sadržaj spremnika (l)	Pogonska osovinu u cijevi	STIHL Antivibracijski sustav	STIHL ErgoStart (E)	STIHL M-Tronic (M)	Automatska dekompresija	Višefunkcijska ručica	Kružna ručka/dvostruka ručka/ rukohvat	Namještanje ručke bez alata	Remen za nošenje/ sustav za nošenje	Košnja/usitnjavanje/piljenje
0,33	fleksibilna	-	○	-	-	●	-/-●	-	○	●/-/-
0,34	fleksibilna	-	○	-	-	●	-/-●	-	○	●/-/-
0,34	fleksibilna	-	○	-	-	●	-/-●	●	○	●/-/-
0,34	fleksibilna	-	●	-	-	●	-/-●	●	○	●/-/-
0,33	fleksibilna	-	○	-	-	●	●/-/-	-	●	●/-/-
0,33	fleksibilna	-	○	-	-	●	-/●/-	-	●	●/-/-
0,34	fleksibilna	-	○	-	-	●	●/-/-	-	●	●/-/-
0,34	fleksibilna	-	○	-	-	●	-/●/-	-	●	●/-/-
0,34	fleksibilna	-	●	-	-	●	●/-/-	-	●	●/-/-
0,34	fleksibilna	-	●	-	-	●	-/●/-	-	●	●/-/-
0,71	fleksibilna	1 točka	-	-	●	●	●/-/-	-	●	●/-/-
0,71	fleksibilna	1 točka	-	-	●	●	-/●/-	-	●	●/-/-
0,71	kruta	1 točka	-	-	●	●	●/-/-	●	●	●/-/○
0,71	kruta	1 točka	-	-	●	●	-/●/-	●	●	●/-/○
0,54	kruta	1 točka	●	-	-	●	●/-/-	-	●	●/-/-
0,54	kruta	1 točka	●	-	-	●	-/●/-	-	●	●/-/-
0,71	kruta	1 točka	-	-	●	●	●/-/-	-	●	●/-/○
0,71	kruta	1 točka	-	-	●	●	-/●/-	●	●	●/-/○
0,64	kruta	1 točka	-	-	●	●	-/●/-	-	●	●/-/-
0,64	kruta	1 točka	-	-	●	●	-/●/-	●	●	●/-/-
0,71	kruta	1 točka	-	-	●	●	●/-/-	●	●	●/-/○
0,71	kruta	1 točka	-	-	●	●	-/●/-	●	●	●/-/○
0,81	kruta	1 točka	-	-	-	●	●/-/-	-	●	●/-/○
0,81	kruta	1 točka	-	-	-	●	-/●/-	-	●	●/-/○
0,75	kruta	1 točka	-	-	-	●	-/●/-	●	●	●/-/○
0,75	kruta	1 točka	-	-	-	●	-/●/-	●	●	●/○/○
0,71	kruta	4 točke	-	-	●	●	-/●/-	●	●	●/○/○
0,75	kruta	4 točke	●	●	-	●	-/●/-	●	●	●/○/○
0,75	kruta	4 točke	●	●	-	●	-/●/-	●	●	●/○/○
0,99	starr	4 točke	●	●	-	●	-/●/-	●	●	●/○/○

	Kataloški broj	Neobvezujuća preporučena maloprodajna cijena u kunama	Zapremnina (cm ³)	Snaga (kW / KS)	Nazivni napon (V)	Snaga (W)	Težina (kg)	Razina zvučnog tlaka [Ⓞ] (dB(A))	Razina zvučne snage [Ⓞ] (dB(A))	Vrijednost vibracija lijevo/desno [Ⓞ] (m / s ²)
AKUMULATORSKE MOTORNE KOSE										
FSA 45[Ⓞ]	4512 011 5700	975,00	-	-	18	-	2,3 [Ⓞ]	77	87	1,7/4,9
FSA 56[Ⓞ]	▼ 4522 011 5700	1.437,50 [Ⓞ]	-	-	36	-	2,5 [Ⓞ]	72	86	3,5/3,5
SET FSA 56[Ⓞ] S AK 10 + AL 101	▼ 4522 011 5710	1.900,00	-	-	36	-	3,3 [Ⓞ]	72	86	3,5/3,5
FSA 57[Ⓞ]	NOVO [Ⓞ] 4522 011 5734	1.187,50 [Ⓞ]	-	-	36	-	2,7 [Ⓞ]	74	89	4,0/4,0
SET FSA 57[Ⓞ] S AK 10 I AL 101	NOVO [Ⓞ] 4522 011 5748	2.000,00	-	-	36	-	3,5 [Ⓞ]	74	89	4,0/4,0
FSA 65[Ⓞ]	4852 011 5706	2.000,00 [Ⓞ]	-	-	36	-	2,7 [Ⓞ]	75	91	1,3/1,1
SET FSA 65[Ⓞ] S AP 100 + AL 101	4852 200 0059	3.250,00	-	-	36	-	3,5 [Ⓞ]	75	91	1,3/1,1
FSA 85[Ⓞ]	4852 011 5707	2.250,00 [Ⓞ]	-	-	36	-	2,8 [Ⓞ]	77	94	1,4/0,8
FSA 130 R[Ⓞ]	4867 200 0002	3.375,00 [Ⓞ]	-	-	36	-	3,9 [Ⓞ]	83	94	3,3/3,5
FSA 130[Ⓞ]	4867 200 0000	3.500,00 [Ⓞ]	-	-	36	-	4,5 [Ⓞ]	82	94	1,1/1,9
ELEKTRIČNE MOTORNE KOSE										
FSE 31	4815 011 4103	500,00	-	-	230	245	2,2 [Ⓞ]	82	92	1,2/1,8
FSE 52	4816 011 4104	750,00	-	-	220 - 240	500	2,2 [Ⓞ]	81	94	3,0/4,5
FSE 60	4809 011 4111	1.000,00	-	-	230	540	3,9 [Ⓞ]	83	94	3,9/3,6
FSE 71	4809 011 4115	1.250,00	-	-	230	540	4,0 [Ⓞ]	82	93	3,3/2,9
FSE 81	4809 011 4119	1.500,00	-	-	230	1.000	4,7 [Ⓞ]	83	93	2,9/2,2
LEDNO NOSIVE BENZINSKE MOTORNE KOSE										
FR 131 T	4180 200 0598	6.750,00	36,3	1,4/1,9	-	-	9,6 [Ⓞ]	97	110	2,2/2,2
FR 235	4151 200 0016	4.625,00	36,3	1,55/2,1	-	-	10,3 [Ⓞ]	99	111	4,9/4,9
FR 410 C-E	4147 200 0180	8.000,00	41,6	2,0/2,7	-	-	10,8 [Ⓞ]	99	113	2,0/2,0
FR 460 TC-EM	4147 200 0183	8.750,00	45,6	2,2/3,0	-	-	10,9 [Ⓞ]	99	113	2,0/2,0

● SERIJSKI
 Ⓞ MOGUĆNOST NADogradnje (PRIBOR)
 ▼ SAMO DO ISTEKA ZALIHA!

E = ERGOSTART
 M = M-TRONIC
 R = KRUŽNA RUČKA
 T = ODVOJIVA DRŠKA

Ⓞ VRIJEDNOST K PREMA DIREKTIVI 2006/42/EZ = 2,0 dB(A) S REZNIM ALATOM
 Ⓞ VRIJEDNOST K PREMA DIREKTIVI 2006/42/EZ = 2 m/s² S REZNIM ALATOM
 Ⓞ FIKSNI BROJ OKRETAJA
 Ⓞ KONTINUIRANO NAMJESTIV BROJ OKRETAJA

STIHL Motor (2-MIX/4-MIX®)	Ukupna dužina bez reznog alata (cm)	Promjer rezanja (mm)	Standardni rezni alat	Sadržaj spremnika (l)	Pogonska osovinu u cijevi	STIHL Antivibracijski sustav	STIHL ErgoStart (E)	STIHL M-Tronic (M)	Automatska dekompresija	Višefunkcijska ručica	Kružna ručka/dvostruka ručka/rukohvat	Namještanje ručke bez alata	Remen za nošenje/sustav za nošenje	Košnja/usitnjavanje/piljenje
-	110	≤ 250	Glava za košnju PolyCut 2-2	-	-	-	-	-	-	-	-/-/●	●	-	●/-/-
-	147	280	Glava za košnju AutoCut 2-2	-	-	-	-	-	-	-	-/-/●	●	○	●/-/-
-	147	280	Glava za košnju AutoCut 2-2	-	-	-	-	-	-	-	-/-/●	●	○	●/-/-
-	149	280	Glava za košnju AutoCut C 3-2	-	-	-	-	-	-	-	-/-/●	●	○	●/-/-
-	149	280	Glava za košnju AutoCut C 3-2	-	-	-	-	-	-	-	-/-/●	●	○	●/-/-
-	153	300	Glava za košnju AutoCut C 4-2	-	-	-	-	-	-	-	-/-/●	●	○	●/-/-
-	153	300	Glava za košnju AutoCut C 4-2	-	-	-	-	-	-	-	-/-/●	●	○	●/-/-
-	165	350	Glava za košnju AutoCut C 4-2	-	-	-	-	-	-	-	-/-/●	●	○	●/-/-
-	175	420	Glava za košnju AutoCut C 26-2	-	kruta	-	-	-	-	-	●/-/-	●	-	●/-/-
-	175	260	List za rezanje trave 260-2	-	kruta	-	-	-	-	-	-/●/-	●	-	●/-/●
-	110	245	Glava za košnju mit Kotur najlona	-	-	-	-	-	-	-	-/-/●	●	-	●/-/-
-	131	300	Glava za košnju AutoCut C 3-2	-	-	-	-	-	-	-	-/-/●	●	-	●/-/-
-	153	350	Glava za košnju AutoCut C 6-2	-	fleksibilna	-	-	-	-	-	-/-/●	-	-	●/-/-
-	153	350	Glava za košnju AutoCut C 6-2	-	fleksibilna	-	-	-	-	-	-/-/●	-	-	●/-/-
-	153	350	Glava za košnju AutoCut C 6-2	-	fleksibilna	-	-	-	-	-	-/-/●	-	-	●/-/-
4-MIX®	280	420	List za rezanje trave 230-2	0,71	kruta	●	-	-	●	●	●/-/-	●	●	●/-/-
2-MIX	272	420	Glava za košnju AutoCut 36-2	0,81	kruta	●	-	-	●	●	●/-/-	●	-	●/-/-
2-MIX	280	420	Glava za košnju AutoCut 25-2	0,75	kruta	●	●	-	-	●	●/-/-	●	●	●/-/-
2-MIX	280	420	Glava za košnju AutoCut 36-2	0,75	kruta	●	●	●	-	●	●/-/-	●	●	●/-/-

REZNI ALATI I NAJLONSKE NITI

- Raznoliki rezni alati i najlonske niti za košnju, za različite svrhe primjene
- Najlonske niti za košnju od čvrstog i dugotrajno elastičnog materijala
- Najlonske niti za košnju različitih oblika, presjeka i promjera



TRAVA I SLABA VEGETACIJA



SNAŽNA VEGETACIJA

ZA ŠAŠ I GRMLJE

GRMLJE I TANJA STABLA



NOŽ ZA USITNJAVANJE

Dvokrilni, od čelika, za prorjeđivanje i uklanjanje oštrog grmlja i živice s trnjem.



LIST KRUŽNE PILE, ŠILJASTI ZUB

Specijalan alat od čelika za motorne kose srednje snage. Za jako grmlje i tanja stabla.



LIST KRUŽNE PILE, DLIJETASTI ZUB

Specijalan alat od čelika za motorne kose srednje snage. Za jako grmlje, tanja stabla i krčenje terena.



LIST KRUŽNE PILE, TVRDI METAL

Vrlo robustan specijalni nož za pjeskovite i suhe predjele, za rezanje vrlo blizu tla.

LIST ZA REZANJE TRAVE

Od čelika. Dvokraki odnosno četverokraki. S 8, 40 ili 44 zuba. Za košnju čvrste, suhe trave i šaša.

NOŽ ZA GUSTIŠ

Dvokraki ili trokraki, od čelika, obostrani. Za prorjeđivanje i uklanjanje oštne trave, grmlja i živice s trnjem.

GLAVE ZA KOŠNJU[Ⓢ]

Kataloški broj

Neobvezujuća preporučena
maloprodajna cijena u kunamaPromjera najlonskih niti[Ⓢ] (mm)

Oblik najlonske niti za košnju

FS 38/FS 40/FS 50/FS 50 C-E

FS 55 R/FS 56 R/FS 56/FS 56 C-E

FS 55

FS 89/FS 91/FS 111

FS 94 RC-E/FS 94 C-E

GLAVA ZA KOŠNJU TRIMCUT									
Model	Kataloški broj	Cijena (kn)	Promjera najlonskih niti (mm)	Oblik najlonske niti	FS 38/FS 40/FS 50/FS 50 C-E	FS 55 R/FS 56 R/FS 56/FS 56 C-E	FS 55	FS 89/FS 91/FS 111	FS 94 RC-E/FS 94 C-E
TRIMCUT 31-2	4002 710 2152	55,00	2,4/2,7/3,0	○□⊗□◇	-	●	●	●	-
TRIMCUT 41-2	4003 710 2104	105,00	2,4/2,7/3,0	○□⊗□◇	-	-	-	-	-
TRIMCUT 51-2	4005 710 2103	175,00	2,4/2,7/3,0/3,3	○□⊗□◇	-	-	-	-	-
GLAVA ZA KOŠNJU AUTOCUT									
KOTUR NAJLONA	6421 710 4300	50,00	1,4	○	-	-	-	-	-
KOTUR NAJLONA ZA AUTOCUT C 2-2	4008 710 4300	56,25	1,6	⊗	-	-	-	-	-
KOTUR NAJLONA ZA AUTOCUT C 2-2	4008 710 4301	56,25	2,0	⊗	-	-	-	-	-
AUTOCUT 2-2	4008 710 2100	112,50	1,6	⊗	-	-	-	-	-
AUTOCUT 2-2	4008 710 2103	125,00	2,0	⊗	-	-	-	-	-
AUTOCUT C 3-2	NOVO 4009 710 2100	112,50	1,6	⊗	-	-	-	-	-
AUTOCUT C 3-2	NOVO 4009 710 2106	112,50	2,0	⊗	-	-	-	-	-
AUTOCUT C 4-2	4006 710 2121	125,00	2,0	○⊗	-	-	-	-	-
AUTOCUT C 6-2	4006 710 2126	137,50	2,0/2,4	○□⊗□◇	●	-	-	-	-
AUTOCUT 25-2	4002 710 2108	187,50	2,4/2,7	○□⊗□◇	-	●	●	●	●
AUTOCUT C 26-2	4002 710 2169	212,50	2,4/2,7	○□⊗□◇	-	●	●	●	●
AUTOCUT 36-2	4002 710 2170	187,50	2,7/3,0/3,3	○□⊗□◇	-	-	-	-	-
AUTOCUT 46-2	4003 710 2115	200,00	2,7/3,0/3,3	○□⊗□◇	-	-	-	-	-
AUTOCUT 56-2	4005 710 2107	250,00	2,7/3,0/3,3	○□⊗□◇	-	-	-	-	-
GLAVA ZA KOŠNJU SUPERCUT									
SUPERCUT 20-2	4002 710 2162	225,00	2,4	○□⊗	-	●	●	●	●
SUPERCUT 40-2	4003 710 2140	337,50	2,4	○□⊗	-	-	-	-	-
GLAVA ZA KOŠNJU POLYCUT									
POLYCUT 2-2 [Ⓢ]	4008 710 2102	100,00	1,4/1,6	○⊗	-	-	-	-	-
POLYCUT 3-2 [Ⓢ]	NOVO 4009 710 2104	93,75	1,4/1,6	○⊗	-	-	-	-	-
POLYCUT 7-3 [Ⓢ]	4006 710 2127	137,50	2,0/2,4	○□⊗□◇	●	-	-	-	-
GLAVA ZA KOŠNJU DUROCUT									
DUROCUT 5-2 [Ⓢ]	4006 710 2125	175,00	1,6/2,0/2,4/L	○□⊗□◇	●	-	-	-	-
DUROCUT 20-2 [Ⓢ]	4002 710 2167	250,00	2,0/2,4/2,7/L/XL	○□⊗□◇	-	●	●	●	●
DUROCUT 40-4 [Ⓢ]	4005 710 2106	350,00	2,7/3,0/3,3/4,0/XL/XXL	○□⊗□◇	-	-	-	-	-

● PREPORUČENO
○ MOGUĆNOST KOMBINIRANJA
- NIJE DOPUŠTENO

Ⓢ ODOBRENO SAMO SA ŠTITNIKOM
Ⓢ PODEBLJANE BROJKE POKAZUJU VAM KOJI JE PROMJER NAJLONSKE NITI KOJOM JE GLAVA ZA KOŠNJU OPREMLJENA U POČETNOJ OPREMI

Ⓢ ALTERNATIVNO SE MOŽE OPREMITI I SKRAĆENIM NAJLONSKIM NITIMA

Ⓢ UKLJUČUJUĆI 6 NITI U KOMADIMA L
Ⓢ UKLJUČUJUĆI 12 NITI U KOMADIMA XL
Ⓢ UKLJUČUJUĆI 12 NITI U KOMADIMA XXL

FS 131	FS 235/FS 240	FS 260	FS 311	FS 360 C-EM	FS 460 C-EM	FSA 45	FSA 56	FSA 57/FSE 52	FSA 65/FSA 85	FSA 130 R/FSA 130	FSE 31	FSE 60/FSE 71/FSE 81	FR 131 T/FR 235	FR 410 C-E/FR 460 TC-EM
•	•	-	-	-	-	-	-	-	-	o	-	-	•	•
-	-	•	•	•	•	-	-	-	-	-	-	-	-	-
-	-	-	-	-	-	-	-	-	-	-	-	-	-	-
-	-	-	-	-	-	-	-	-	-	-	•	-	-	-
-	-	-	-	-	-	-	•	-	-	-	-	-	-	-
-	-	-	-	-	-	-	•	-	-	-	-	-	-	-
-	-	-	-	-	-	-	•	-	-	-	-	-	-	-
-	-	-	-	-	-	-	-	•	-	-	-	-	-	-
-	-	-	-	-	-	-	-	-	•	-	-	-	-	-
-	-	-	-	-	-	-	-	-	-	•	-	•	-	-
•	•	-	-	-	-	-	-	-	-	•	-	-	•	•
•	•	-	-	-	-	-	-	-	-	•	-	-	•	•
•	•	-	-	-	-	-	-	-	-	-	-	-	-	•
-	-	•	•	•	•	-	-	-	-	-	-	-	-	-
-	-	-	-	-	-	-	-	-	-	-	-	-	-	-
•	•	-	-	-	-	-	-	-	-	•	-	-	•	•
-	-	•	•	•	•	-	-	-	-	-	-	-	-	-
-	-	-	-	-	-	•	-	-	-	-	-	-	-	-
-	-	-	-	-	-	-	-	•	-	-	-	-	-	-
-	-	-	-	-	-	-	-	-	-	-	-	-	-	-
-	-	-	-	-	-	-	-	-	-	-	-	-	-	-
•	•	-	-	-	-	-	-	-	-	•	-	-	•	•
-	-	•	•	•	•	-	-	-	-	-	-	-	-	-



PREGLED NAJLONSKIH NITI PO BOJAMA I ČVRSTOĆI

	○	□	◐	◑	◒
1,4 mm	●	-	-	-	-
1,6 mm	●	-	◐	-	-
2,0 mm	●	◐	◐	-	-
2,4 mm	●	◐	◐	◐	◐
2,7 mm	●	◐	◐	◐	◐
3,0 mm	●	◐	-	◐	◐
3,3 mm	●	◐	-	◐	-
4,0 mm	●	-	◐	-	-



STRUČNI SAVJET

NATOPITE NOVE NITI ZA KOŠNJU!

Najbolje je da nove niti za rezanje stavite u vodu 24 sata prije upotrebe. To ne samo da povećava fleksibilnost, već i produžuje vijek trajanja niti.



KOMPLET PLASTIČNIH NOŽEVA

Za PolyCut 2-2, osam plastičnih noževa.

KATALOŠKI BROJ
4008 007 1000

12,50 KN



KOMPLET PLASTIČNIH NOŽEVA

Za PolyCut 6-3, 7-3, 20-3, 41-3, dvanaest plastičnih noževa.

KATALOŠKI BROJ
4111 007 1001

27,50 KN



NITI U KOMADIMA

48 komada najlonske niti u pakiranju.

ZA DUROCUT 5-2 I 20-2,
Veličina L, 2 mm, nazubljena
KATALOŠKI BROJ
0000 930 3503

31,25 KN

ZA DUROCUT 20-2 I 40-4,
Veličina XL, 3 mm, nazubljena
KATALOŠKI BROJ
0000 930 3504

37,50 KN



REZAČ NITI ZA KOŠNJU

Za skraćivanje niti za košnju. Za sve niti za košnju s promjerom od 2,0 do 4,0 mm.

KATALOŠKI BROJ
0000 881 8204

3,75 KN

Kataloški broj





















Neobvezujuća preporučena
maloprodajna cijena u kunama

Promjer (mm)

Duljina koluta (m)

OKRUGLE NAJLONSKE NITI (ROLE)



	0000 930 2284	25,00	1,4	16,0
	0000 930 2334	31,25	1,6	19,0
	0000 930 2335	27,50	2,0	14,0
	0000 930 2337	100,00	2,0	119,0
	0000 930 2263	212,50	2,0	360,0
	0000 930 2575	825,00	2,0	1.503,0
	0000 930 2338	33,75	2,4	14,0
	0000 930 2339	75,00	2,4	41,0
	0000 930 2246	200,00	2,4	253,0
	0000 930 2247	350,00	2,4	420,0
	0000 930 2573	825,00	2,4	1.053,0
	0000 930 2341	27,50	2,7	9,0
	0000 930 2343	100,00	2,7	65,0
	0000 930 2227	212,50	2,7	208,0
	0000 930 2571	825,00	2,7	869,0
	0000 930 2542	212,50	3,0	162,0
	0000 930 2543	312,50	3,0	271,0
	0000 930 2569	750,00	3,3	573,0
	0000 930 3607	106,25	4,0	27,0 [Ⓢ]
	0000 930 3603	250,00	4,0	87,0 [Ⓢ]

KRIŽNA VISOKOTEHNOLOŠKA NIT ZA KOŠNJU CF3 PRO (ROLE)



	0000 930 4318 [Ⓢ]	100,00	2,0	45,0
	0000 930 4319 [Ⓢ]	193,75	2,0	91,0
	0000 930 4300	100,00	2,4	35,0
	0000 930 4303	187,50	2,4	70,0
	0000 930 4313	437,50	2,4	212,0
	0000 930 4320 [Ⓢ]	687,50	2,4	345,0
	0000 930 4301	87,50	2,7	26,0
	0000 930 4304	156,25	2,7	53,0
	0000 930 4314	412,50	2,7	172,0
	0000 930 4321 [Ⓢ]	687,50	2,7	280,0
	0000 930 4302	87,50	3,0	21,0
	0000 930 4305	150,00	3,0	43,0
	0000 930 4315	400,00	3,0	134,0
	0000 930 4322 [Ⓢ]	662,50	3,0	215,0
	0000 930 4311	150,00	3,3	34,0
	0000 930 4316	387,50	3,3	113,0
	0000 930 4323 [Ⓢ]	625,00	3,3	180,0

Kataloški broj

Neobvezujuća preporučena
maloprodajna cijena u kunama

Promjer (mm)

Duljina koluta (m)









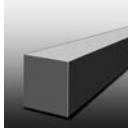

OKRUGLE I TIHE NAJLONSKE NITI (ROLE)



	0000 930 2415	27,50	1,6	19,0
	0000 930 2416	27,50	2,0	14,0
	0000 930 2418	75,00	2,0	60,0
	0000 930 2419	31,25	2,4	14,0
	0000 930 2421	112,50	2,4	83,0
	0000 930 2535	237,50	2,4	253,0
	0000 930 2422	31,25	2,7	9,0
	0000 930 2423	112,50	2,7	65,0
	0000 930 2414	225,00	2,7	208,0
	0000 930 3708	62,50	4,0	27,0 [Ⓢ]

KVADRATNE NAJLONSKE NITI (ROLE)



	0000 930 2640	75,00	2,4	41,0
	0000 930 2641	112,50	2,4	83,0
	0000 930 2612	250,00	2,4	253,0
	0000 930 2613	375,00	2,4	420,0
	0000 930 2642	75,00	2,7	32,0
	0000 930 2643	112,50	2,7	65,0
	0000 930 2616	250,00	2,7	208,0
	0000 930 2617	375,00	2,7	347,0
	0000 930 2644	125,00	3,0	53,0
	0000 930 2619	250,00	3,0	162,0
	0000 930 2620	350,00	3,0	271,0
	0000 930 2645	112,50	3,3	38,0
	0000 930 2622	225,00	3,3	137,0
	0000 930 2623	312,50	3,3	228,0

PETEROSTRANE NAJLONSKE NITI (ROLE)



	0000 930 3340	75,00	2,4	48,0
	0000 930 3341	100,00	2,4	97,0
	0000 930 3339	212,50	2,4	291,0
	0000 930 3343	100,00	2,7	77,0
	0000 930 3303	212,50	2,7	215,0
	0000 930 3344	100,00	3,0	58,0
	0000 930 3305	212,50	3,0	203,0
	0000 930 3306	325,00	3,0	339,0

METALNI REZNI ALATI

Kataloški broj

Neobvezujuća preporučena
maloprodajna cijena u kunamaFS 55 R/FS 55/FS 56 R/
FS 56/FS 56 C-EFS 89/FS 91/FS 111/FS 131/
FSA 130

FSA 130 R

FS 94 RC-E/FS 94 C-E

FS 240

FS 260

FS 311

FS 360 C-EM

FR 131 T/FR 235

FR 410 C-E/FR 460 TC-EM

LIST ZA REZANJE TRAVE [Ⓢ]												
230 mm (2 K)	4001 713 3805	75,00	●	●	●	●	●	-	-	-	●	●
260 mm (2 K)	4001 713 3812	106,25	-	●	●	●	●	-	-	-	●	●
230 mm (4 K)	4001 713 3801	87,50	●	●	●	●	●	-	-	-	●	●
230 mm (4 K)	4000 713 3801	87,50	-	-	-	-	-	●	●	●	-	-
230 mm (8 Z)	4001 713 3803	87,50	●	●	●	●	●	-	-	-	●	●
255 mm (8 Z)	4000 713 3802	150,00	-	-	-	-	-	●	●	●	-	-
250 mm (40 Z) [Ⓢ]	4001 713 3806	300,00	-	-	-	●	●	-	-	-	●	●
250 mm (40 Z) [Ⓢ]	4000 713 3806	300,00	-	-	-	-	-	●	●	●	-	-
250 mm (44 Z) [Ⓢ]	▼ 4001 713 3811	175,00	-	○	○	●	●	-	-	-	●	●
NOŽ ZA GUSTIŠ [Ⓢ]												
250 mm (3 K)	4112 713 4100	187,50	-	●	●	-	●	-	-	-	●	●
300 mm (3 K)	4119 713 4100	225,00	-	-	-	-	-	●	●	●	-	-
305 mm „SPEZIAL“ (2 K) [Ⓢ]	4000 713 4103	287,50	-	-	-	-	-	●	●	●	-	-
350 mm (3 K)	4110 713 4100	250,00	-	-	-	-	-	-	-	-	-	-
350 mm „SPEZIAL“ (3 K) [Ⓢ]	4000 713 4100	312,50	-	-	-	-	-	-	-	-	-	-
NOŽ ZA USITNJAVANJE ^{ⓈⓈ}												
270 mm (2 K)	4000 713 3903	225,00	-	-	-	-	-	●	●	●	-	-
320 mm (2 K)	4000 713 3902	275,00	-	-	-	-	-	-	-	-	-	-
LIST ZA KRUŽNU PILU, ŠILJASTI ZUB ^{ⓈⓈ}												
200 mm (80 Z)	4112 713 4201	137,50	-	-	-	-	●	-	-	-	-	-
200 mm (44 Z)	4000 713 4200	162,50	-	-	-	-	-	●	●	●	-	-
225 mm (48 Z)	4000 713 4205	187,50	-	-	-	-	-	●	-	●	-	-
LIST ZA KRUŽNU PILU, DLIJETASTI ZUB ^{ⓈⓈ}												
200 mm (22 Z)	4112 713 4203	162,50	-	●	-	-	●	-	-	-	-	-
200 mm (22 Z)	4119 713 4200	162,50	-	-	-	-	-	●	●	●	-	-
225 mm (24 Z)	4000 713 4201	187,50	-	-	-	-	-	●	●	●	-	-
200 mm (22 Z) HP [Ⓢ]	4001 713 4203	175,00	-	●	-	-	●	-	-	-	-	-
200 mm (22 Z) HP [Ⓢ]	4000 713 4203	175,00	-	-	-	-	-	●	●	●	-	-
225 mm (22 Z) HP [Ⓢ]	4000 713 4202	200,00	-	-	-	-	-	●	●	●	-	-
LIST ZA KRUŽNU PILU, TVRDI METAL ^{ⓈⓈ}												
225 mm (36 Z)	4000 713 4211	275,00	-	-	-	-	-	●	-	●	-	-

● PREPORUČENO
○ MOGUĆNOST KOMBINIRANJA
- NIJE DOPUŠTENO
▼ SAMO DO ISTEKA ŽALIHA!

K = KRILO
Z = ZUBI

Ⓢ ODOBRENO SAMO SA ŠTITNIKOM
Ⓢ MOGUĆNOST JAKOG OPTEREĆENJA,
DUGI VIJEK TRAJANJA
Ⓢ SPRJEČAVA ODBACIVANJE
Ⓢ ODOBRENO SAMO SA ŠTITNIKOM NOŽA

Ⓢ ODOBRENO SAMO ZA FS S RUČKOM ZA DVIJE RUKU
Ⓢ ODOBRENO SAMO S GRANIČNIKOM, VIDI STRANICU 153
Ⓢ HP = VISOKE PERFORMANSE
(20 % VEĆA UČINKOVITOST REZANJA)



STRUČNI SAVJET



Prilikom izvođenja radova na prometnicama, parkovima ili javnim zelenim površinama često dolazi do odbacivanja kamenčića ili predmeta. STIHL ima izvrsno rješenje: list za rezanje trave 250-44 mm sa KWF-certifikatom, koji smanjuje sigurnosnu udaljenost od objekata i vozila na tri metra. Zahvaljujući posebnom obliku zuba rizik od odbacivanja sitnih dijelova i kamenčića smanjuje se na minimum. Rezultat je povećana sigurnost pri radu, maksimalan radni komfor i još bolji rezultati rada.



PRIBOR ZA REZNE ALATE

- Turpije i štitnici
- Za različite vrste primjene i različite zadatke



RUČKA ZA TURPIJU



Drvena ručka za sve trokutaste, plosnate i okrugle turpije od 4,0 do 5,5 mm.

KATALOŠKI BROJ
0811 490 7860
10,00 KN



ŠABLONE ZA OŠTRENJE

Za nož za gustiš.

2-LISNI TROKRAKI NOŽ
KATALOŠKI BROJ
4020 890 5501
72,00 KN

3-LISNI TROKRAKI NOŽ
KATALOŠKI BROJ
4020 890 5500
80,00 KN



RUČKA ZA TURPIJU FH 3

Mekana drška. Za plosnate turpije do 150 mm.

KATALOŠKI BROJ
0000 881 4503
25,00 KN



ŽELJEZO ZA RAZDVAJANJE

Za listove kružne pile sa dljetastim zubima.

KATALOŠKI BROJ
4020 893 5000
75,00 KN



DRŽAČ TURPIJE S OKRUGLOM TURPIJOM

Za listove kružne pile sa dljetastim zubima.

KATALOŠKI BROJ
5605 750 4343
68,75 KN



TURPIJA ZA RUČNU PILU

Plosnata turpija za trokraki nož i list kružne pile sa šiljastim zubima. 200 mm.

KATALOŠKI BROJ
0814 212 3310
50,00 KN



ZAŠTITA OD TROŠENJA

Za DuroCut 20-2.





KATALOŠKI BROJ
4005 007 1001
43,75 KN



TURPIJA ZA RUČNU PILU

Plosnata turpija za trokraki nož i list kružne pile sa šiljastim zubima. S navlakom za čuvanje. 200 mm.

KATALOŠKI BROJ
0814 212 3000
50,00 KN

	Kataloški broj	Neobvezujuća preporučena maloprodajna cijena u kunama	Maks. promjer kruga rezanja (nit/metal) (mm)	FS 55/FS 56	FSA 57	FS 89/FS 91/FS 111/FS 131 / FS 240/FSA 130/FR 410/FR 460/FS-KM	FS 94	FS 260/FS 311 / FS 360/FS 460	FSA 90
VIŠENAMJENSKI ŠTITNIK ZA GLAVE ZA KOŠNJU S NITI I METALNI ALAT									
	4180 007 1028	162,50	420/260	-	-	•	•	-	-
ŠTITNIK ZA METALNI ALAT									
	4863 710 8100	150,00	-/260	-	-	-	-	-	•
	4144 710 8116	87,50	-/230	•	-	-	-	-	-
	4147 710 8101	112,50	-/305	-	-	-	-	•	-
ŠTITNIK ZA GLAVE ZA KOŠNJU I POLY-CUT									
	4144 710 8117	112,50	420/-	•	-	-	-	-	-
	4147 710 8100	112,50	480/-	-	-	-	-	•	-
	4863 710 8120	125,00	380/-	-	-	-	-	-	•
	4180 007 1030	150,00	420/-	-	-	•	•	-	-
	NOVO 4522 710 8102	112,50	280/-	-	•	-	-	-	-
ŠTITNIK ZA PAKET ZA USITNJAVANJE (NOŽ ZA USITNJAVANJE, ŠTITNIK NOŽA I DIJELOVA ZA PRIČVRŠĆIVANJE)									
	4147 007 1011	400,00	-/270	-	-	-	-	•	-
ŠTITNIK ZA LISTOVE KRUŽNE PILE (GRANIČNIK I ZAŠTITA ZA LISTOVE KRUŽNE PILE) ①									
	4180 710 8201	112,50	-/200	-	-	•	-	-	-
	4147 007 1008 ②	162,50	-/200	-	-	-	-	•	-
	4147 007 1009 ②	175,00	-/225	-	-	-	-	•	-

① ODOBRENO SAMO ZA FS S RUČKOM ZA DVIJE RUKU
 ② PREINAKA JE MOGUĆA SAMO U KOMBINACIJI SA ZAŠTITNIM PRSTENOM 4147 717 2701



REZ PO REZ. SAVRŠENA FORMA. —

157 ŠKARE ZA ŽIVICU I PRIBOR

ŠKARE ZA ŽIVICU DO U DETALJE



TEHNIKA

- 01 STIHL EC-ELEKTRONIC**
U AP sustavu, elektronska kontrolna jedinica prepoznaje odgovarajuće opterećenje tijekom uporabe i aktivno djeluje na EC motor. Rezultat: stalna brzina kretanja noža, čak i kod najtežeg povratnog reza, i uvijek najbolja učinkovitost.
- 02 STIHL ELEKTROMOTOR (EC)**
Osim impresivnih radnih performansi, profesionalne škare za živicu u AP sustavu imaju EC motor s automatskom promjenom smjera. To pri radu omogućuje promjenu smjera rezanja, ukoliko je potrebno.

UDOBNOST

- 03 ROTIRAJUĆA VIŠENAMJENSKA RUČKA**
Može se lako dovesti u optimalni položaj za bočni ili rez iznad visine glave.
- 04 SOFISTICIRANA GEOMETRIJA NOŽA**
Promišljeni oblik noža i specijalno prilagođeni prigon za podrezivanje odnosno povratno rezanje jamče najbolji rezultat rezanja.
- 05 ZAHVATNA RUČKA S UNUTARNJIM PREKIDAČEM**
Udobno leži u ruci i štedi vašu snagu, posebno tijekom dugih radnih intervala.

SIGURNOST

- 06 ZAVIJČANA ZAŠTITA OD PRESIJECANJA**
Sprečava ozljeđivanje korisnika i jamči jednostavnu zamjenu kada se istroši.
- 07 ZAVIJČANI ŠTITNIK VODILICE**
Štiti vrh noževa škara za živicu od trošenja i olakšava rezanje u blizini zida i poda.

BENZINSKE ŠKARE ZA ŽIVICU

- Učinkoviti uređaji male težine, ali velike učinkovitosti
- Za primjenu na prostranim zemljištima
- Za održavanje parkova i javnih zelenih površina
- Za optimalno rezanje debljih živica i ukrasnog grmlja



HS 45

27,2 cm³ • 0,75 kW/1,0 KS • od 4,7 kg[Ⓞ]

Početni model za njegu drvenastog bilja u vrtu. STIHL Antivibracijski sustav, STIHL ElastoStart, dugotrajan sustav filtriranja zraka, jednostrano brušeni noževi, integrirana zaštita od presijecanja.

DULJINA REZA	45 cm	
KATALOŠKI BROJ	4228 011 2937	1.875,00 KN

DULJINA REZA	60 cm	
KATALOŠKI BROJ	4228 011 2938	2.031,25 KN



HS 46

21,4 cm³ • 0,65 kW/0,9 KS • 4,0 kg[Ⓞ]

Lagane škare za živicu, idealne za zahtjevne radove privatnih korisnika. STIHL Antivibracijski sustav, dugotrajan sustav filtriranja zraka, upravljanje jednom polugom, zatvarač spremnika goriva bez alata, jednostrano brušeni noževi, integrirana zaštita od presijecanja.

DULJINA REZA	45 cm	
KATALOŠKI BROJ	4242 011 2900	3.500,00 KN

DULJINA REZA	55 cm	
KATALOŠKI BROJ	4242 011 2925	4.000,00 KN



HS 56 C-E

21,4 cm³ • 0,65 kW/0,9 KS • 4,5 kg[Ⓞ]

Idealne za vrtlare, za održavanje krajolika i poljoprivrednike. STIHL antivibracijski sustav, STIHL ErgoStart, dugotrajan sustav filtriranja zraka, upravljanje jednom polugom, zatvarač spremnika goriva bez alata, dvostrano brušeni noževi, zavijčana zaštita od presijecanja i štitnik vodilice.

DULJINA REZA	60 cm	
KATALOŠKI BROJ	4242 011 2945	4.562,50 KN



ODGOVARAJUĆA GORIVA I MAZIVA

MOŽETE PRONAĆI NA **STRANICI 254**

NEOBVEZUJUĆA PREPORUČENA MALOPRODAJNA CIJENA U KUNAMA

E = ERGOSTART
C = KOMFORNA VERZIJA

Ⓞ TEŽINA BEZ GORIVA. U CIJELOSTI





HS 82 R

22,7 cm³ • 0,7 kW/1,0 KS • 5,3 kg [Ⓢ]

Profesionalni uređaji s malom brzinom rada noževa za snažan rez. Funkcija za lagano pokretanje. STIHL antivibracijski sustav, dugotrajan sustav filtriranja zraka, dvostrano brušeni noževi u izvedbi za orezivanje, okretna multifunkcijska ručka, zavijčana zaštita od presijecanja i štitnik vodilice, tipkalo za zaustavljanje.

DULJINA REZA **75 cm**
KATALOŠKI BROJ **4237 011 2978**

5.500,00 KN



HS 82 T

22,7 cm³ • 0,7 kW/1,0 KS • 4,9 kg [Ⓢ]

Profesionalan uređaj s visokom brzinom noževa za fino rezanje. 2-MIX-Motor, STIHL Antivibracijski sustav, dugotrajan sustav filtriranja zraka, dvostrano brušeni noževi u izvedbi za podrezivanje, okretna višefunkcijska ručka, zavijčana zaštita od presijecanja i štitnik vodilice, tipkalo za zaustavljanje.

DULJINA REZA **75 cm**
KATALOŠKI BROJ **4237 011 2986**

5.500,00 KN

AKUMULATORSKE ŠKARE ZA OBLIKOVANJE UKRASNIH GRMOVA I AKUMULATORSKE ŠKARE ZA REZANJE ŽIVICE

- Za privatne i profesionalne korisnike
- Za rezanje živice u područjima osjetljivim na buku kao što su stambena područja, bolnice, groblja i škole
- Jednostavno i udobno rukovanje
- Izvrsna snaga rezanja



NEOBVEZUJUĆA PREPORUČENA MALOPRODAJNA CIJENA U KUNAMA

R = POVRATNI REZ
T = PODREZIVANJE

[Ⓢ] TEŽINA BEZ GORIVA. U CIJELOSTI



HSA 25



SAMO DO
ISTEKA ZALIIHA!

NOVO - ISPORUČIVO OD PROLJEĆA 2020

HSA 26



10,8 V • 0,7 kg

Lagane i kompaktne akumulatorske škare s nožem za grmlje, za rezanje i njegu manje zimzelene živice i ukrasnog drveća s malim listovima. Nož za grmlje s optimiziranom STIHL geometrijom noža za optimalne rezne rezultate. S nožem za grmlje prikladne su i za rezanje rubova travnjaka. Neklizajuća upravljačka ručka za savršenu ergonomiju, brža izmjena noža bez uporabe alata, s indikatorom razine napunjenosti, kako bi u bilo kojem trenutku imali pregled preostalog kapaciteta baterije. Akumulatorska baterija AS 2 odgovara isključivo proizvodima iz AS sustava i nije kompatibilna sa HSA 25. Više o opremi i tehničkim detaljima možete pronaći na stranici 164.

Set uključuje:

1x Litij-ionski akumulator AS 2, 28 Wh, 10,8 V

1x Standardni punjač AL 1

1x Nož za grmlje, duljina reza 20 cm, uklj. štitnik noža

1x Nož za travu, duljina reza 12 cm, uklj. štitnik noža

1x Torba za transport, crna/narančasta, s ušicama za montažu na zid

SET HSA 26

DULJINA REZA **20 cm**
KATALOŠKI BROJ **HA03 011 3516**

975,00 KN

ASII
SYSTEM



7



HSA 45



18 V • 2,3 kg

Posebno lagane akumulatorske škare za živicu s dobrim učinkom rezanja za podrezivanje grmlja i živica u blizini kuće. Jednostrano brušeni noževi s razmakom zubaca od 24 mm, integrirana zaštita od presijecanja, zavijčani štitnik vodilice, integrirana litij-ionska baterija (36 Wh) s prikazom stanja napunjenosti. Vrijeme punjenja akumulatorske baterije 145 min/210 min (80%/100%).

DULJINA REZA **50 cm**
KATALOŠKI BROJ **4511 011 3500**

975,00 KN

AI III



HSA 56



36 V • 2,9 kg

Posebno lagane akumulatorske škare za živicu s dobrim učinkom rezanja, za orezivanje grmova i živica u blizini kuće. S jedne strane se nalaze izbrušeni noževi s razmakom zubaca od 30 mm, integrirana zaštita od presijecanja sa zaobljenim zupcima, zavijčani štitnik vodilice.

HSA 56 BEZ AKUMULATORSKE BATERIJE I PUNJAČA

DULJINA REZA **45 cm**
KATALOŠKI BROJ **4521 011 3500**

1.437,50 KN

SET HSA 56 S AK10 I AL101

DULJINA REZA **45 cm**
KATALOŠKI BROJ **4521 011 3510**

2.025,00 KN

AKIII
SYSTEM
AK10



HSA 66



36 V • 3,1 kg^①

Akumulatorske škare za živicu oduševit će svojom visokom učinkovitošću rezanja u odnosu na malu težinu i konstantnu brzinu pod opterećenjem i u vrlo zahtjevnim uvjetima. Razmak zubaca od 30 mm, noževi sa zaobljenim zupcima za bolje pridržavanje živice u noževima, jednostrano brušeni noževi, integrirana zaštita od presijecanja i zavijčani štitičnik vodilice.

HSA 66 BEZ AKUMULATORSKE BATERIJE I PUNJAČA

DULJINA REZA **50 cm**
KATALOŠKI BROJ **4851 011 3525**

2.062,50 KN

SET HSA 66 S AP 100 I AL 101

DULJINA REZA **50 cm**
KATALOŠKI BROJ **4851 200 0101**

3.250,00 KN



HSA 86



36 V • 3,0 kg^①

Akumulatorske škare za živicu s velikim učinkom rezanja i učinkovitošću u odnosu na malu težinu i konstantnu brzinu pod opterećenjem, čak i kod orezivanja. Razmak zubaca od 33 mm, dvostrano brušeni noževi u dvije duljine, zavijčana zaštita od presijecanja i štitičnik vodilice.

HSA 86 BEZ AKUMULATORSKE BATERIJE I PUNJAČA

DULJINA REZA **62 cm**
KATALOŠKI BROJ **4851 011 3526**

2.500,00 KN



HSA 94 R



36 V • 4,1 kg^①

Iznimno učinkovite, robusne profesionalne škare za živicu, s niskom brzinom noža za bolje rezanje snažne živice i prilikom ekstremnog opterećenja kod snažnijih rezova, okretna multi funkcionalna ručka s podešavanjem broja okretaja u tri razine, dvostrano brušeni noževi u izvedbi povratnog reza, integrirana zaštita od presijecanja i zavijčani štitičnik vodilice. Akumulatorski pogon s AP torbicom za pojas s priključnim kabelom i nosivim sustavom ili jednom akumulatorskom baterijom AR (pogledati na stranici 33).

HSA 94 R BEZ AKUMULATORSKE BATERIJE I PUNJAČA

DULJINA REZA **60 cm**
KATALOŠKI BROJ **4869 011 3502**

3.875,00 KN



HSA 94 T



36 V • 3,9 kg^①

Izuzetno snažne, robusne profesionalne akumulatorske škare za živicu s velikom brzinom pokretanja noža, za precizne rezove. Konstantna brzina i pod opterećenjem, okretna multi funkcionalna ručka s podešavanjem brzine u tri stupnja, dvostrano brušeni noževi, integrirana zaštita od presijecanja i zavijčani štitičnik vodilice. Akumulatorski pogon s AP torbicom za pojas s priključnim kabelom i nosivim sustavom ili jednom akumulatorskom baterijom AR (pogledati na stranici 33).

HSA 94 T BEZ AKUMULATORSKE BATERIJE I PUNJAČA

DULJINA REZA **60 cm**
KATALOŠKI BROJ **4869 011 3511**

3.875,00 KN



ODGOVARAJUĆE LITIJ-IONSKE AKUMULATORSKE BATERIJE I DALJNI PRIBOR

MOŽETE PRONAĆI NA **STRANICI 8**

NEOBVEZUJUĆA PREPORUČENA MALOPRODAJNA CIJENA U KUNAMA

R = POVRAtni REZ
T = PODREZIVANJE

① TEŽINA BEZ AKUMULATORSKE BATERIJE
② OBJAŠNJENJE SIMBOLA MOŽETE POGLEDATI NA STRANICI 353

ELEKTRIČNE ŠKARE ZA ŽIVICU

- Za rezanje živice i grmova oko kuće
- Jednostavne za rukovanje
- Posebno lagane i tihe



HSE 42

230 V • 420 W • 3,0 kg[Ⓢ]

Idealno za skraćivanje i rezanje velikih i manjih grana. Integrirana zaštita sa škarama za živicu; zavijčani štitičnik vodilice, mala zaštita za ruke, mehanička kočnica noževa, jednostrano brušeni noževi, funkcija oslobađanja kabela za potezanje s mogućnosti blokade.

DULJINA REZA 45 cm
KATALOŠKI BROJ 4818 011 3506

1.062,50 KN



HSE 52

230 V • 460 W • 3,1 kg[Ⓢ]

Idealne za podrezivanje i rezanje grana i tankih grana. Integrirana zaštita od presijecanja, zavijčani štitičnik vodilice, mali štitičnik za ruku, mehanička kočnica noževa, jednostrano brušeni noževi, rasterećenje kabela sa zaključavanjem, štitičnik vodilice na vrhu noža.

DULJINA REZA 50 cm
KATALOŠKI BROJ 4818 011 3507

1.250,00 KN



HSE 61

230 V • 500 W • ab 3,9 kg[Ⓢ]

Okretna ručka s mogućnošću zakretanja u 5 položaja za fleksibilno, udobno rezanje živice. Integrirana zaštita od presijecanja, zavijčani štitičnik vodilice, produženje dosega, jednostrano brušeni noževi, prigušenje vibracija, rasterećenje kabela.

DULJINA REZA 50 cm
KATALOŠKI BROJ 4812 011 3509

1.625,00 KN



HSE 71

230 V • 600 W • 4,1 kg [Ⓞ]

Prikladne za jače grane. Integrirana zaštita od presijecanja, zavijčani štitnik vodilice, produženje doseg, jednostrano brušeni noževi, okretna ručka s mogućnošću zakretanja u 5 položaja, prigušenje vibracija, rasterećenje kabela.

DULJINA REZA 60 cm
KATALOŠKI BROJ 4812 011 3513

1.875,00 KN



HSE 81

230 V • 650 W • 4,1 kg [Ⓞ]

Idealne za rezanje živica tvrdih grana. Zavijčana zaštita od presijecanja i štitnik vodilice, produženje doseg, dvostrano brušeni noževi s velikim razmakom zuba, okretna ručka s mogućnošću zakretanja u 5 položaja, prigušenje vibracija, rasterećenje kabela.

DULJINA REZA 70 cm
KATALOŠKI BROJ 4812 011 3531

2.562,50 KN

PRIBOR ZA ŠKARE ZA ŽIVICU

- Praktična pomagala za lakši rad
- Lim za sakupljanje odrezanog bilja

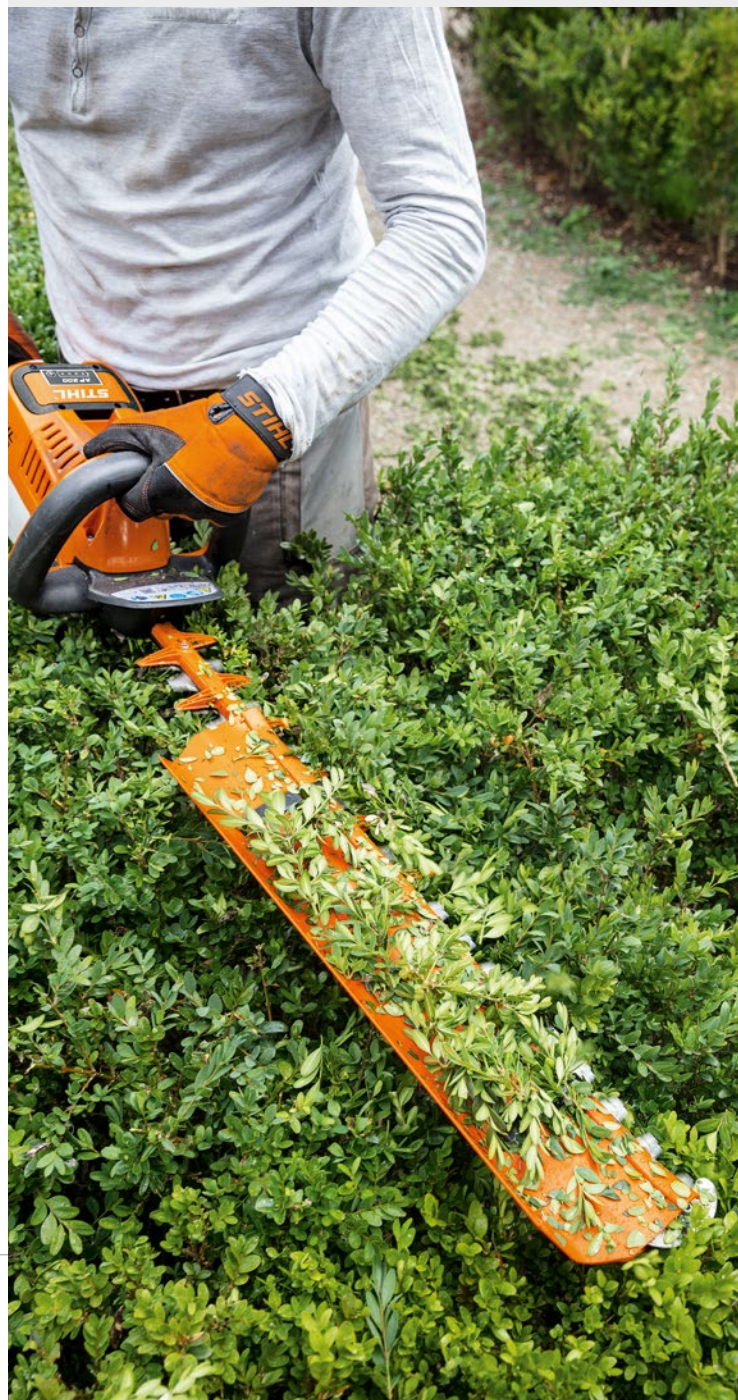



TELESKOPSKA DRŠKA ZA HSA 25

Omogućuje rad sa HSA 25 u uspravnom položaju. Odjeljak za akumulatorsku bateriju u upravljačkoj ručki, mogućnost kontinuiranog teleskopskog podešavanja od 95 do 110 cm, radni kut podesiv za 125°, lako pokretljivi kotačići.

KATALOŠKI BROJ
4515 710 7100

350,00 KN



LIM ZA SAKUPLJANJE ODREZANOG BILJA

Za sakupljanje i odvođenje odrezanog materijala. Duljina reza od 50 cm, bez alata, može se montirati s obje strane, za modele HSA 56, HSA 66, HSA 86 i sve modele HSE.

KATALOŠKI BROJ
4859 740 3300

225,00 KN



TORBA ZA NOŠENJE

Idealna za transport i čuvanje kombiniranog motora s Kombi alatom FS-KM ili HL-KM. Prikladna za KM 94 RC-E, HSA 56, HSA 66, HSA 86, BGA 85 i BGA 100.

KATALOŠKI BROJ
0000 881 0507

312,50 KN

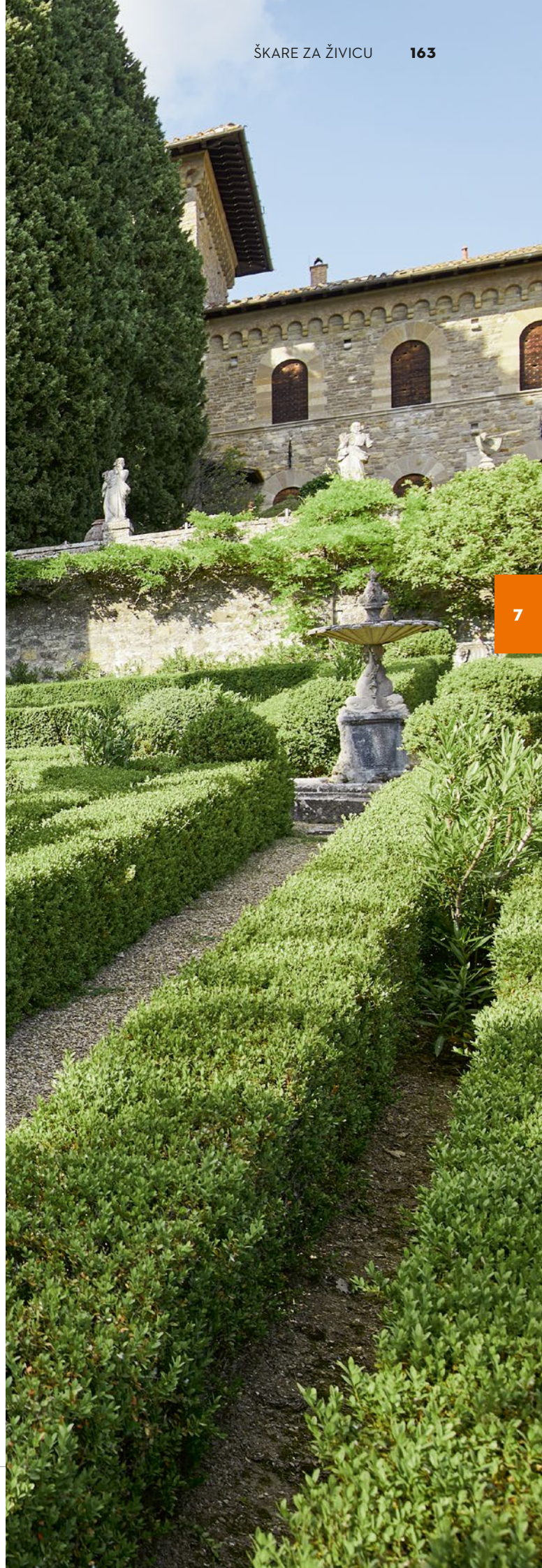

	Kataloški broj	Neobvezujuća preporučena maloprodajna cijena u kunama	Duljina reza (cm)	Zapremnina (cm ³)	Snaga (kW/KS)	Nazivni napon (V)	Snaga (W)	Težina (kg)
BENZINSKE ŠKARE ZA ŽIVICU								
HS 45	4228 011 2937	1.875,00	45	27,2	0,75/1,0	-	-	4,7 [Ⓞ]
HS 45	4228 011 2938	2.031,25	60	27,2	0,75/1,0	-	-	5,0 [Ⓞ]
HS 46	4242 011 2900	3.500,00	45	21,4	0,65/0,9	-	-	4,0 [Ⓞ]
HS 46	4242 011 2925	4.000,00	55	21,4	0,65/0,9	-	-	4,3 [Ⓞ]
HS 56 C-E	4242 011 2945	4.562,50	60	21,4	0,65/0,9	-	-	4,5 [Ⓞ]
HS 82 R	4237 011 2978	5.500,00	75	22,7	0,7/1,0	-	-	5,6 [Ⓞ]
HS 82 T	4237 011 2986	5.500,00	75	22,7	0,7/1,0	-	-	5,3 [Ⓞ]
AKUMULATORSKE ŠKARE ZA ŽIVICU								
HSA 25	V 4515 011 3510	975,00 [Ⓞ]	20	-	-	10,8	-	0,6 [Ⓞ]
SET HSA 26 S AS 2 + AL 1	NOVO [Ⓞ] HA03 011 3516	975,00	20	-	-	10,8	-	0,9 [Ⓞ]
HSA 45	4511 011 3500	975,00 [Ⓞ]	50	-	-	18	-	2,3 [Ⓞ]
HSA 56	4521 011 3500	1.437,50 [Ⓞ]	45	-	-	36	-	2,9 [Ⓞ]
SET HSA 56 S AK 10 + AL 101	4521 011 3510	2.025,00	45	-	-	36	-	3,7 [Ⓞ]
HSA 66	4851 011 3525	2.062,50 [Ⓞ]	50	-	-	36	-	3,1 [Ⓞ]
SET HSA 66 S AP 100 + AL 101	4851 200 0101	3.250,00	50	-	-	36	-	3,9 [Ⓞ]
HSA 86	4851 011 3526	2.500,00 [Ⓞ]	62	-	-	36	-	3,3 [Ⓞ]
HSA 94 R	4869 011 3502	3.875,00 [Ⓞ]	60	-	-	36	-	4,1 [Ⓞ]
HSA 94 T	4869 011 3511	3.875,00 [Ⓞ]	60	-	-	36	-	3,9 [Ⓞ]
ELEKTRIČNE ŠKARE ZA ŽIVICU								
HSE 42	4818 011 3506	1.062,50	45	-	-	230	420	3,0 [Ⓞ]
HSE 52	4818 011 3507	1.250,00	50	-	-	230	460	3,1 [Ⓞ]
HSE 61	4812 011 3509	1.625,00	50	-	-	230	500	3,9 [Ⓞ]
HSE 71	4812 011 3513	1.875,00	60	-	-	230	600	4,1 [Ⓞ]
HSE 81	4812 011 3531	2.562,50	70	-	-	230	650	4,4 [Ⓞ]

Razina zvučnog tlaka [Ⓞ] (dB(A))	Razina zvučne snage [Ⓞ] (dB(A))	Vrijednost vibracija lijevo/desno [Ⓞ] (m/s ²)	STIHL Motor (2-MIX/4-MIX [Ⓞ])	Ukupna duljina (cm)	Brzina (min ⁻¹)	Razmak zubaca (mm)	STIHL Antivibracijski sustav	STIHL ElastoStart	STIHL ErgoStart (E)	Sustav dugotrajnog pročišćavanja zraka	Okretna ručka
97	107	10,0/9,0	2-MIX	95	3.800	30	●	●	-	●	-
97	107	10,0/9,0	2-MIX	110	3.800	30	●	●	-	●	-
95	107	4,5/4,9	2-MIX	89	3.600	30	●	-	-	●	-
95	107	4,5/4,9	2-MIX	100	3.600	30	●	-	-	●	-
95	107	4,7/5,5	2-MIX	104	3.600	34	●	-	●	●	-
94	107	2,4/2,8	2-MIX	135	3.200	38	●	-	-	●	●
95	107	3,6/2,2	2-MIX	133	5.100	30	●	-	-	●	●
70	80	1,2/1,4 [Ⓞ]	-	50	2.000	19	-	-	-	-	-
69	82	1,0/1,0 [Ⓞ]	-	50	2.200	19	-	-	-	-	-
54	77	1,4/1,5	-	92	2.500	24	-	-	-	-	-
80	91	2,7/1,2	-	94	2.800	30	-	-	-	-	-
80	91	2,7/1,2	-	94	2.800	30	-	-	-	-	-
83	94	3,7/2,3	-	103	3.000	30	-	-	-	-	-
83	94	3,7/2,3	-	103	3.000	30	-	-	-	-	-
83	94	3,7/2,3	-	115	2.800/3.000/3.200 [Ⓞ]	33	-	-	-	-	-
83	94	3,6/3,1	-	117	2.800/3.000/3.200 [Ⓞ]	38	-	-	-	-	●
85	96	4,0/3,1	-	118	4.400/4.700/5.000 [Ⓞ]	30	-	-	-	-	●
84	95	3,1/1,5	-	92	3.400	21	-	-	-	-	-
84	95	3,1/1,5	-	101	3.400	23	-	-	-	-	-
85	96	5,3/3,3	-	113	3.200	29	-	-	-	-	●
88	99	3,8/2,6	-	123	2.800	36	-	-	-	-	●
88	99	3,5/2,5	-	133	2.800	36	-	-	-	-	●



SPECIJALIST ZA BERBU I POBIRANJE SITNIH PLODOVA. I

169—SPECIJALNI TRESAČ

170—PRIBOR ZA SPECIJALNE
TRESAČE

SPECIJALNI TRESAČ DO U DETALJE

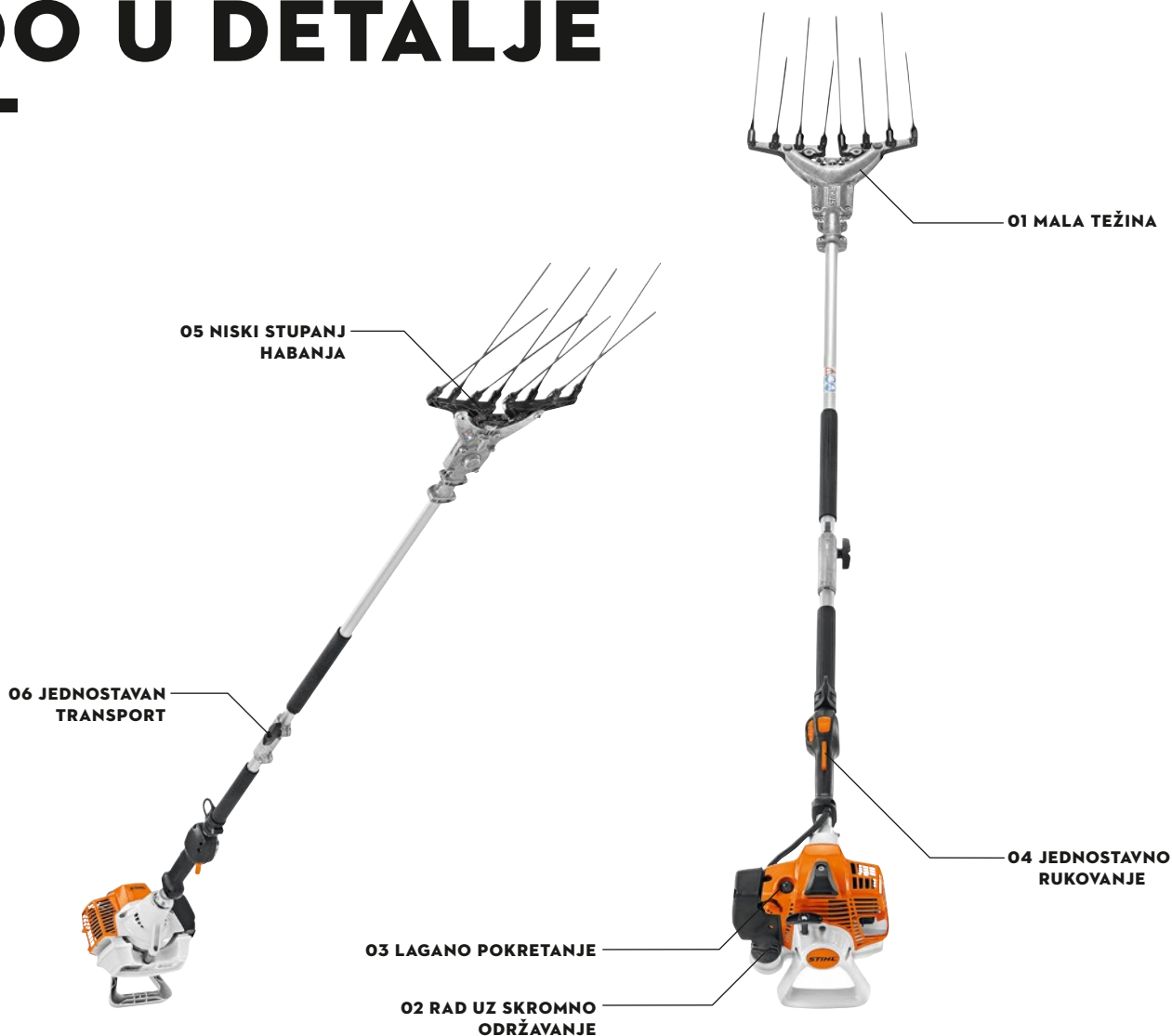

TEHNIKA

01 ČEŠALJ

S dva pokretna češlja izrađena od izdržljivog i posebno laganog karbona.

02 SUSTAV DUGOTRAJNOG PROČIŠĆAVANJA ZRAKA

Omogućuje duge razmake čišćenja filtra za zrak i pouzdanu zaštitu motora, čak i u izuzetno teškim uvjetima rada.

03 RUČNA PUMPA ZA GORIVO

Višekratnim pritiskom na ručnu pumpu za gorivo prije pokretanja možete smanjiti broj povlačenja užeta za pokretanje za oko 40%, jer je time brže na raspolaganju dovoljno goriva za pokretanje.

UDOBNOST

04 VIŠEFUNKCIJSKA RUČICA

Svi upravljački elementi motora nalaze se u jednoj ruci. Time se postiže jednostavno i pouzdano upravljanje.

05 PRIJENOSNIK S TRAJNIM PODMAZIVANJEM

Mala potreba za održavanjem.

06 DJELJIVA ALUMINIJSKA DRŠKA

Lagana, robusna, djeljiva i sa zahvatnim crijevom za bolji prihvat.

SPECIJALNI TRESAČ

- Za ugodno pobiranje sitnog voća, poput maslina, oraha i pistacija
- Optimalan prijenos snage trešnje na stablo
- Niska razina vibracija, izvedba koja omogućuje rad bez puno napora



SP 92 C-E

21,4 cm³ • 0,75 kW/1,0 KS • 5,4 kg[Ⓢ]

Vrlo lagan specijalni tresač s češljem za masline i sitno voće. 2-MIX-Motor, STIHL Antivibracijski sustav, STIHL ErgoStart, upravljačka drška s funkcijom djelomičnog opterećenja ECOSPEED, remen za nošenje, namjestiva brzina češlja, ukupna duljina 231 cm.

KATALOŠKI BROJ 4259 011 0702

7.750,00 KN

Ostale verzije: SP 92 TC-E

Pogledajte tablicu na stranici 171

8



SPA 65



36 V • 3,3 kg[Ⓢ]

Akumulatorski specijalni tresač s fiksno podesivom brzinom češlja. Robusna jedinica prijenosnika nepropusna za prašinu, elektromotor EC, ušica za jednostruki rameni pojas kao pomoć pri nošenju uređaja, obloga za prihvat na dršci, za cjelodnevni rad idealan je u kombinaciji s akumulatorskom baterijom AR 2000 ili AR 3000, ukupna duljina 225 cm.

SPA 65 BEZ AKUMULATORSKE BATERIJE I PUNJAČA

KATALOŠKI BROJ 4855 011 0700

5.500,00 KN



NEOBVEZUJUĆA PREPORUČENA MALOPRODAJNA CIJENA U KUNAMA

E = ERGOSTART
T = ODVOJIVA DRŠKA
Ⓢ = TEŽINA BEZ GORIVA, U CIJELOSTI

Ⓢ = TEŽINA BEZ AKUMULATORSKE BATERIJE
Ⓢ = OBJAŠNENJE SIMBOLA MOŽETE
POGLEDATI NA STRANICI 353



PRIBOR ZA SPECIJALNE TRESAČE

- Dogradni alati različitih mogućnosti primjene
- Produžetak osovine za olakšanje rada
- Praktičan sustav za nošenje na leđima



SP-KM

Omogućuje ugodnu berbu oraha, pistacija i maslina. Dva razmaknuta češlja, izuzetno lagana i s niskom razinom vibracija. Dopusšten za Kombi motor.

KATALOŠKI BROJ
4249 740 5000

3.312,50 KN



DOGRADNI ALAT SP 10

Omogućuje ugodnu berbu oraha, pistacija i maslina. Dva razmaknuta češlja, posebno lagana i s niskom razinom vibracija. Dopusšten za FS 90 R, FS 100 R, FS 110 R, HL 95 K - HL 100, HT 100, FT 100, FC 85, FC 95 i FC 110.

KATALOŠKI BROJ
4249 740 5100

2.750,00 KN



PRODUŽETAK OSOVINE OD KARBONA

Iznimno lagana produžetak drške, šuplja osovina od aluminija, produljenje dosega 1 m, težina 0,9 kg. Odgovarajuće za SP 90 T, SP 92 TC-E i SP-KM.

KATALOŠKI BROJ 0000 710 7102

875,00 KN



ODGOVARAJUĆE LITIJ-IONSKE AKUMULATORSE BATERIJE I DALJNJI PRIBOR

MOŽETE PRONAĆI NA **STRANICI 8**

Kataloški broj
**Neobvezujuća preporučena
maloprodajna cijena u kunama**
Zapremnina (cm³)

Snaga (kW/KS)

Težina (kg)

Razina zvučnog tlaka[Ⓞ] (dB(A))Razina zvučne snage[Ⓞ] (dB(A))Vrijednost vibracija
lijevo/desno[Ⓞ] (m/s²)STIHL Motor (2-MIX/4-MIX[®])

Ukupna duljina (cm)

STIHL Antivibracijski sustav

STIHL ElastoStart

STIHL ErgoStart

Remen za nošenje

BENZINSKI SPECIJALNI TRESAČ

Model	Kataloški broj	Preporučena cijena (kuna)	Zapremnina (cm ³)	Snaga (kW/KS)	Težina (kg)	Razina zvučnog tlaka [Ⓞ] (dB(A))	Razina zvučne snage [Ⓞ] (dB(A))	Vrijednost vibracija lijevo/desno [Ⓞ] (m/s ²)	STIHL Motor	Ukupna duljina (cm)	STIHL Antivibracijski sustav	STIHL ElastoStart	STIHL ErgoStart	Remen za nošenje
SP 92 C-E	4259 011 0702	7.750,00	21,4	0,75/1,0	5,4 [Ⓞ]	93	104	4,1/4,5	2-MIX	231	●	-	●	●
SP 92 TC-E	4259 011 0703	8.375,00	21,4	0,75/1,0	5,6 [Ⓞ]	93	104	4,1/4,5	2-MIX	231	●	-	●	●

AKUMULATORSKI SPECIJALNI TRESAČ

SPA 65	4855 011 0700	5.500,00 [Ⓞ]	-	-	3,3 [Ⓞ]	84	95	2,5/2,5	-	225	●	-	-	●
---------------	---------------	-----------------------	---	---	------------------	----	----	---------	---	-----	---	---	---	---

● SERIJSKI
E = ERGOSTART
T = ODVOJIVA DRŠKA

Ⓞ VRIJEDNOST K PREMA DIREKTIVI 2006/42/EZ = 2,5 dB(A)
Ⓞ VRIJEDNOST K PREMA DIREKTIVI 2006/42/EZ = 2,0 m/s²

Ⓞ TEŽINA BEZ GORIVA, U CIJELOSTI
Ⓞ TEŽINA BEZ AKUMULATORSKÉ BATERIJE
Ⓞ CIJENA BEZ AKUMULATORSKÉ BATERIJE I PUNJAČA

VELIKI POSAO. ODRAĐENO LAKO.

175 — POMOĆ PRI ODABIRU
VRTNE SJEČKALICE

176 — VRTNE SJEČKALICE
I PRIBOR



VRTNE SJEČKALICE DO U DETALJE



TEHNIKA

01 2-KOMORNI SUSTAV

Dva pojedinačna otvora za punjenje omogućuju punjenje tvrdog granja kao i miješanog, mekšeg nasjeckanog materijala. Svaka komora isporučuje se sa specijalnim noževima za usitnjavanje.

PREKRETNI SUSTAV BRS

Pomoću okretnog prekidača može se promijeniti smjer vrtnje noževa za sjeckanje. U desnom hodu usitnjava se tvrdi materijal za sjeckanje kao što su grane, dok se u lijevom hodu usitnjavaju biljni ostaci i pretvaraju u masu za kompostiranje. Razlikovanje materijala za sjeckanje jamči učinkovitu zaštitu noža.

02 NOŽ U SENDVIČ KONSTRUKCIJI

Optimalno usitnjava materijal za sjeckanje uz nisku razinu vibracija. Pritom dodatni noževi s krilcima i kuka za pridržavanje grana omogućuju bolje usitnjavanje.

UDOBNOST

03 ZVUČNO IZOLIRANI LIJEVAK ZA PUNJENJE

Minimalizira razinu buke prilikom sjeckanja.

04 JEDAN KLIK/JEDAN SIGURNOSNI PREKIDAČ

Kako su i gumb za pokretanje i sigurnosni prekidač integrirani, jednim okretom motor se odmah zaustavlja.

SAVRŠENO PRILAGOĐENO - POMOĆ PRI ODABIRU VAŠE VRTNE SJEČKALICE.

Prvi korak pri odabiru prikladne vrtne sječkalice je odluka između električne ili benzinske sječkalice. Uz pitanje priključka električne energije, i vaši zahtjevi važni su čimbenici, npr. obujam posla, tekstura usitnjenog materijala (meka/tvrda) ili maksimalna debljina grane koju treba usitniti. Za lokacije osjetljive

na buku dostupni su i posebni modeli s niskom razinom buke.

Uz našu pomoć pri odabiru možete saznati koji bi model bio za vas najprikladniji.



BENZINSKE SJEČKALICE

Odabir benzinske sječkalice je najbolji, ukoliko trebate usitniti veće količine odrezanih biljnih ostataka, neovisno o strujnom priključku. Bez obzira na lokaciju, sa svojim osobito snažnim benzinskim motorima postižu iznimno mnogo pa se preporučuju i za deblje grane.

- Neovisne o strujnom priključku, stoga posebno mobilne
- Izuzetno snažan benzinski motor
- Velika radna zapremina - idealne za velike količine usitnjenog materijala

ELEKTRIČNE SJEČKALICE

Snažne električne sječkalice pogodne su za različite zadatke zahvaljujući širokom spektru mogućnosti. Od povremenog sjeckanja malih količina zelenog otpada do redovitog usitnjavanja debljih grana, za svaku je svrhu predstavljen odgovarajući model.

- Za vrtove i površine s dostupnim strujnim priključkom
- Snažni elektromotori
- Varijante s tihim radom, primjerice GHE 135 L ili GHE 140 L

ODABIR PREMA VRSTI MATERIJALA ZA SJECKANJE

Pregled modela pruža vam orijentaciju, ovisno o količini i vrsti materijala koji se usitnjava.

● TVRDI MATERIJAL ZA SJECKANJE

Tu se ubrajaju grane, grančice i odrezani biljni ostaci.

● MIJEŠANI MATERIJAL ZA SJECKANJE

Sastoji se od odreznih ostataka cvijeća, ostataka voća i povrća, lišća, tankih grančica i sl.

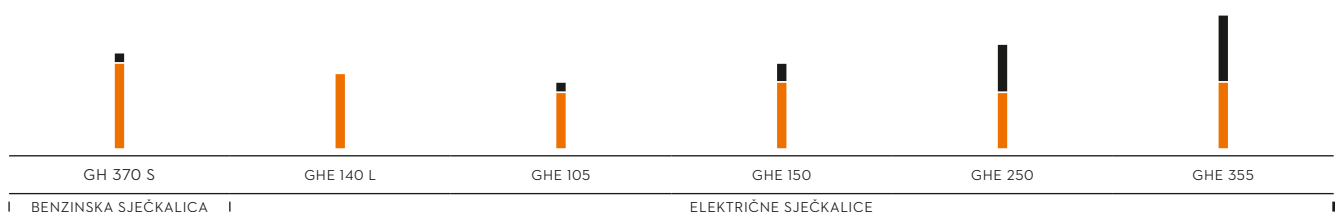

Modeli S posebno su prikladni za odrezane ostatke grana.

VRTNE SJEČKALICE I PRIBOR

- Za neprofesionalne vrtlare i pejzažne arhitekte
- Za sjeckanje tvrdog i mekanog materijala
- Sa snažnim motorima
- Učinkoviti noževi i sustavi za usitnjavanje



GH 370 S[Ⓢ]

190 cm³ • 3,4 kW / 4,6 KS

Snažna benzinska sječkalica za veliku zapreminu s jačim granama. Neovisna o strujnom priključku, stoga posebno mobilna.

KATALOŠKI BROJ 6001 200 0008

8.500,00 KN



GHE 140 L[Ⓢ]

230 V • 2,5 kW

Kompaktna sklopiva sječkalica sa snažnim elektromotorom za povremeno sjeckanje srednje tvrdih grana. Sa strujnim priključkom, otvorom u obliku djeteline, integriranim spremnikom sjeckanog materijala i tihom tehnologijom valjka.

KATALOŠKI BROJ 6013 011 1136

3.000,00 KN



ODGOVARAJUĆA GORIVA I MAZIVA

MOŽETE PRONAĆI NA **STRANICI 254**

NEOBVEZUJUĆA PREPORUČENA MALOPRODAJNA CIJENA U KUNAMA

L = TIHO
S = REZANJE



GHE 105^①

230 V • 2,2 kW

Kompaktna električna sječkalica s učinkovitim elektromotorom za povremeno sjeckanje srednje tvrdih grana i mekog materijala. Sa strujnim priključkom i otvorom u obliku djeteline.

KATALOŠKI BROJ 6007 011 1175

2.500,00 KN



GHE 250

230 V • 2,5 kW

Električna sječkalica sa snažnim elektromotorom za redovito sjeckanje srednje tvrdih grana i mekog materijala. Idealna za veće količine materijala za sjeckanje. Sa strujnim priključkom i mehanizmom u tzv. sendvič-konstrukciji.

KATALOŠKI BROJ 6008 011 1030

3.625,00 KN



GHE 150^①

230 V • 2,5 kW

Kompaktna električna sječkalica sa snažnim elektromotorom za povremeno sjeckanje srednje tvrdih grana. Sa strujnim priključkom, mehanizmom u tzv. sendvič-konstrukciji i djetelinastim otvorom.

KATALOŠKI BROJ 6008 011 1130

3.125,00 KN



GHE 355

230 V • 2,5 kW

Električna sječkalica sa snažnim elektromotorom za redovito sjeckanje srednje tvrdih grana i mekog materijala. Idealna za veće količine materijala za sjeckanje. Sa strujnim priključkom, mehanizmom u tzv. sendvič-konstrukciji i prekretnim sustavom.

KATALOŠKI BROJ 6011 011 1020

5.375,00 KN



ATZ 150

Kosi lijevak sa sustavom Multi-Cut 150, za model GHE 250.

KATALOŠKI BROJ
6903 007 1013

1.100,00 KN



ATZ 300

Ravni lijevak sa sustavom Multi-Cut 350, za model GH 370 S.

KATALOŠKI BROJ
6903 007 1007

1.912,50 KN



AHB 050

Spremnik sjeckanog materijala od 50 l, samostojeći, za sve sječkalice osim modela GHE 140 L.

KATALOŠKI BROJ
6903 760 2546

250,00 KN

Kataloški broj

Neobvezujuća preporučena maloprodajna cijena u Kunama

Maksimalna debljina grana (Ø u mm)

Tip motora

Zapremnina (cm³)

Nazivna snaga (W)

Nazivna snaga (kW/KS)

Radni broj okretaja (o/min)

Nazivni napon

Rezni alat (nazivni broj okretaja)

Težina (kg)

Garantirana razina zvučne snage L_{WA} (dB(A))

Izmjerena razina zvučnog tlaka L_{PA} (dB(A))

Faktor nesigurnosti Razina zvučnog tlaka K_{PA} (dB(A))

Mehanizam noža u tzv. sendvič-konstrukciji

Prekretni sustav

Djetelinasti otvor

BENZINSKA SJEČKALICA																	
GH 370 S [Ⓢ]	6001 200 0008	8.500,00	45	B&S serija 850 EXi OHV RS	190	-	3,4/4,6	3.000	-	Multi-Cut 370	42,0 [Ⓢ]	102	92	3	●	-	-
ELEKTRIČNE SJEČKALICE																	
GHE 140 L [Ⓢ]	6013 011 1136	3.000,00	40	-	-	2.500	-	-	230 V-	Rezni valjak (40 U/min)	24,0	93	85	3	-	-	●
GHE 105 [Ⓢ]	6007 011 1175	2.500,00	35	-	-	2.200	-	-	230 V-	Multi-Cut 103 (2.800 U/min)	19,0	104	93	3	-	-	●
GHE 150 [Ⓢ]	6008 011 1130	3.125,00	35	-	-	2.500	-	-	230 V-	Multi-Cut 150 (2.800 U/min)	26,0	99	89	2	●	-	●
GHE 250	6008 011 1030	3.625,00	30	-	-	2.500	-	-	230 V-	Multi-Cut 250 (2.800 U/min)	27,0	103	92	3	●	-	-
GHE 355	6011 011 1020	5.375,00	35	-	-	2.500	-	-	230 V-	Multi-Cut 355 (2.750 U/min)	30,0	100	94	3	●	●	-

NEOBVEZUJUĆA PREPORUČENA MALOPRODAJNA CIJENA U KUNAMA

● SERIJSKI

B&S = BRIGGS&STRATTON
RS = READYSTART
OHV = VENTILI U GLAVI MOTORA

L = TIHO
S = REZANJE

Ⓢ PRIKLADNO POSEBNO ZA ODREZANE OSTATKE GRANJA
Ⓢ PRIKLADNO ZA OSTATKE JAČIH GRANA
Ⓢ FAKTOR NESIGURNOSTI K_{PA} PREMA DIREKTIVI 2006/42/ECSR
Ⓢ NETO TEŽINA BEZ POGONSKIH TVARI



ZEMLJA OBRAĐENA. SNAGA POŠTEĐENA. —

183 — MOTORNE KOPAČICE I PRIBOR





MOTORNE KOPAČICE DO U DETALJE



TEHNIKA

- 01 NOŽEVI ZA OKOPAVANJE**
Imaju posebno razvijen oblik i okopavaju tlo optimiziranim redosljedom uz maksimalnu učinkovitost.
- 02 CENTRALNO PODEŠAVANJE UPRAVLJAČA**
Pomoću ručice za brzo pritezanje moguće je bočno i po visini namjestiti upravljač te ga preklopiti, kako bi kopačicu lakše transportirali ili skladištili.
- 03 KOČIONI ZUBAC MOŽE SE ZAKRENUTI DO 180°**
Omogućuje određivanje dubine pluga i brzina kretanja – olakšava rad na uskim prolazima i zavojima. Ovaj lako dostupni kočioni zubac, jednostavno se podešava po visini i osiguran je od ispadanja.

UDOBNOST

- 04 ANTIVIBRACIJSKI SUSTAV**
Antivibracijski sustav ugrađen je u pričvršćenje upravljača. Smanjuje vibracija na upravljaču, čime se smanjuje i trošak energije pri duljem upravljanju kopačicom.
- 05 JEDNOSTAVNO UPRAVLJANJE BRZINOM**
Osigurava učinkovito okopavanje. Svim motornim kopačicama moguće je upravljati objema rukama. Stoga se funkcija aktivacije gasa nalazi u neposrednoj blizini dohvata, pa se regulatorom broja okretaja na upravljaču može jednostavno upravljati palčevima. Tako se prilikom samog okopavanja vrlo lako i precizno može podesiti željena snaga.
- 06 POLOŽAJ ZA ČIŠĆENJE**
Omogućuje iznimno laki pristup noževima za okopavanje, jednostavno čišćenje, montažu i demontažu.

MOTORNE KOPAČICE I PRIBOR

- Za neprofesionalne vrtlare, pejzažne arhitekta i uzgajatelje povrća
- Kopanje uz mali utrošak vaše snage
- Visoki komfor prilikom uporabe
- Učinkovitost i male vibracije



MH 445 R

140 cm³ • 2,2 kW/3,0 KS • 37,0 kg[Ⓞ]

Motorna kopačica visokih performansi i iznimne okretnosti za rad i na najužem prostoru. Visoki komfor prilikom okopavanja, uz minimlani utrošak vaše energije. Malih vibracija zahvaljujući ugrađenom antivibracijskom sustavu. Uključuje podvozje za lakši transport.

KATALOŠKI BROJ 6241 011 3913

5.375,00 KN

Ostale verzije: MH 445

Pogledajte tablicu na stranici 184



MH 585

149 cm³ • 2,3 kW/3,2 KS • 44,0 kg[Ⓞ]

Motorna kopačica visokih performansi za raznovrsne primjene na gredicama i u polju. Visoki komfor prilikom kopanja uz minimalni utrošak vaše energije. Malih vibracija zahvaljujući ugrađenom antivibracijskom sustavu. Uključuje podvozje za lakši transport.

KATALOŠKI BROJ 6241 011 3928

6.375,00 KN

Ostale verzije: MH 560

Pogledajte tablicu na stranici 184



MH 685

173 cm³ • 2,9 kW/3,9 KS • 46,0 kg[Ⓞ]

Snažna motorna kopačica za primjenu u teškim uvjetima i za obradu teškog tla. Visoki komfor prilikom kopanja uz minimalan utrošak vaše energije. Malih vibracija zahvaljujući ugrađenom antivibracijskom sustavu. Uključuje podvozje za lakši transport.

KATALOŠKI BROJ 6241 011 3932

6.625,00 KN



PLUG ZA OGRNANJE

Plug za ogrtanje te za stvaranje gredica za uzgoj povrća.

AHK 701
podesiv, za modele
MH 560, MH 585 i MH 685
KATALOŠKI BROJ
6906 710 1132

800,00 KN

AHK 702
fiksiran, za modele
MH 560, MH 585 i MH 685
KATALOŠKI BROJ
6906 710 1137

687,50 KN



AGS 100

Zaštita kućišta prijenosnika, za sve motorne kopačice.

KATALOŠKI BROJ
6906 820 1305

362,50 KN



AHV 600

Proširenje seta za okopavanje i zaštitne letvice za modele MH 445 i MH 445 R.

KATALOŠKI BROJ
6906 710 0311

1.000,00 KN

Kataloški broj
Neobvezujuća preporučena
maloprodajna cijena u kunama

Radna širina (cm)
Set za okopavanje (Ø u cm)
Pogon
Zapremina spremnika (l)
Tip motora
Zapremina (cm³)
Nazivna snaga (kW /KS)
Radni broj okretaja (o/min)
Težina (kg)[Ⓞ]

MOTORNE KOPAČICE											
MH 445	6241 011 3904	5.000,00	45	30	1V	0,8	B&S Serije 550 EX OHV RS	140	2,2/3,0	3.100	36,0
MH 445 R	6241 011 3913	5.375,00	45	30	1V + 1R	0,8	B&S Serije 550 EX OHV RS	140	2,2/3,0	3.100	37,0
MH 560	6241 011 3943	6.125,00	60	32	1V + 1R	1,4	Kohler HD 675 OHV SC	149	2,3/3,2	3.000	41,0
MH 585	6241 011 3928	6.375,00	85	32	1V + 1R	1,4	Kohler HD 675 OHV SC	149	2,3/3,2	3.000	44,0
MH 685	6241 011 3932	6.625,00	85	32	1V + 1R	1,4	Kohler HD 775 OHV SC	173	2,9/3,9	3.200	46,0

NEOBVEZUJUĆA PREPORUČENA MALOPRODAJNA CIJENA U KUNAMA

● SERIJSKI

R = STUPANJ PRIJENOSA ZA VOŽNJU UNATRAG

B&S = BRIGGS&STRATTON
RS = READYSTART
SC = SMARTCHOKE
OHV = VENTILI U GLAVI MOTORA



AMR 031

Komplet željeznih kotača za modele MH 560, MH 585 i MH 685.

KATALOŠKI BROJ
6906 710 0917

925,00 KN



AZG 030

Dodatni uteg 2 x 9 kg za modele MH 560, MH 585 i MH 685.

KATALOŠKI BROJ
6906 820 0111

1.500,00 KN



Garantirana razina zvučne snage L_{WA} (dB(A))	Izmjerena razina zvučnog tlaka L_{pA} (dB(A))	Faktor nesigurnosti razine zvučnog tlaka K_{pA} (dB(A))	Vrijednost vibracija a_{hw} (m/s ²)	Faktor nesigurnosti K (m/s ²)	Antivibracijski sustav	Centralno podešavanje upravljača	Položaj za čišćenje	Pužni prijenosnik
93	80	2	5,50	2,20	●	●	●	●
93	80	2	5,50	2,20	●	●	●	●
93	79	2	5,00	2,50	●	●	●	●
93	79	2	5,00	2,50	●	●	●	●
93	80	3	6,00	2,40	●	●	●	●



ODGOVARAJUĆA GORIVA I MAZIVA

MOŽETE PRONAĆI NA **STRANICI 254**



TOLIKO RAZLIČITA NEČISTOĆA. TAKO SVESTRANI UREĐAJI.

189 UREĐAJI ZA PUHANJE
I PRIBOR

198 USISNI SJEKAČ
I PRIBOR

201 UREĐAJI ZA METENJE

204 VISOKOTLAČNI PERAČI
KOMPAKTNE I
SREDNJE KLASE

207 PRIBOR ZA
VISOKOTLAČNE
PERAČE KOMPAKTNE
I SREDNJE KLASE

210 SREDSTVA ZA ČIŠĆENJE I
NJEGU VISOKOTLAČNIH
PERAČA

212 VISOKOTLAČNI PERAČI
PROFESIONALNE KLASE

213 PRIBOR ZA
VISOKOTLAČNE PERAČE
PROFESIONALNE KLASE

219 USISAVAČ ZA MOKRO/
SUHO USISAVANJE

220 PRIBOR ZA MOKRO/
SUHO USISAVANJE

UREĐAJI ZA PUHANJE DO U DETALJE

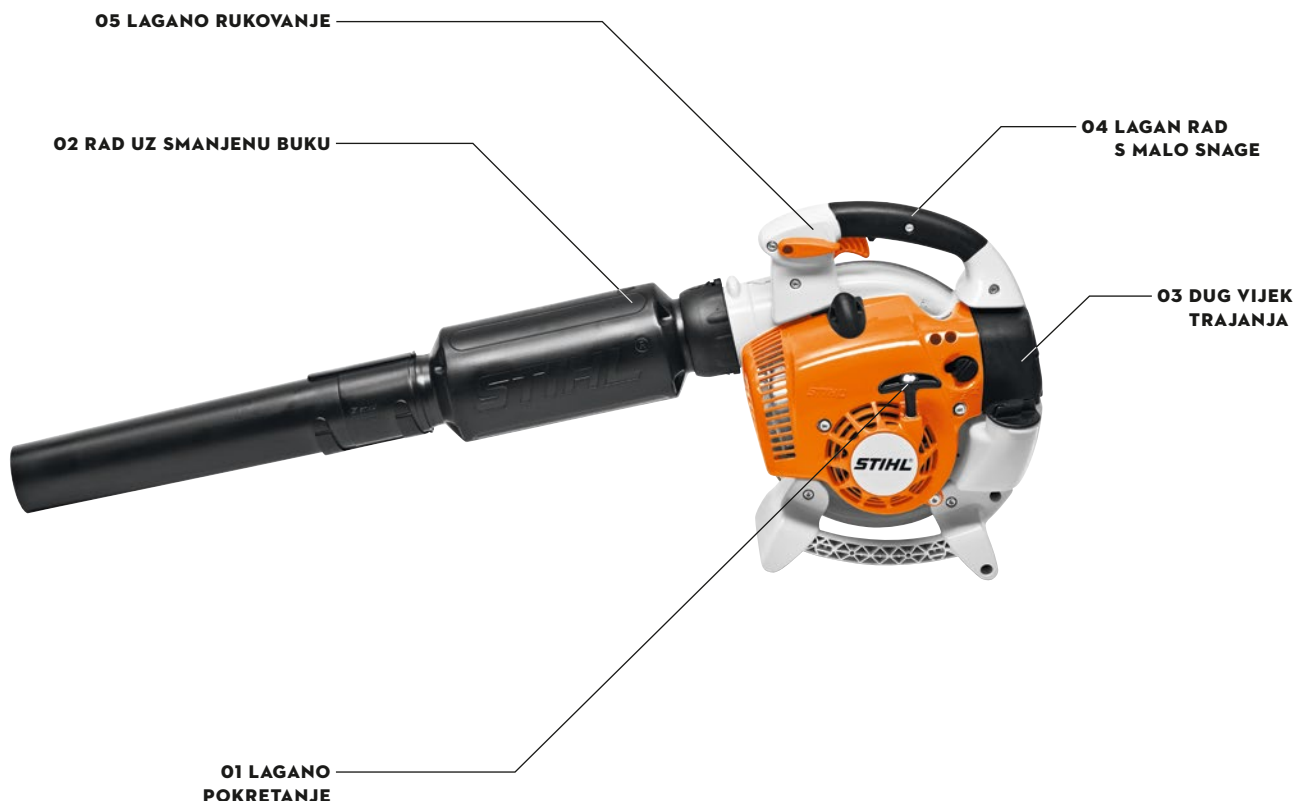

TEHNIKA

01 STIHL ERGOSTART (E)

Osigurava udobno pokretanje gotovo bez ikakvog napora. Opruga između valjka s užetom za pokretanje i koljenastog vratila obavlja sav posao prilikom pokretanja, tako da od sada možete izbjeći trzanje užeta.

02 PRIGUŠIVAČ BUKE

Integriran je u cijev za puhanje i brine za relativno nisku razinu buke pri visokoj snazi puhanja.

03 FILTER HD2

Ovaj filter zraka štiti pogonski mehanizam i od najfinije prašine, što omogućuje izuzetno dug vijek trajanja motora. Zahvaljujući posebnom materijalu filter se dobro čisti ispiranjem, npr. sredstvom STIHL Varioclean i toplom vodom.

UDOBNOST

04 STIHL ANTIVIBRACIJSKI SUSTAV

Omogućuje ugodan rad, tako da elementi odbojnika i opruga smanjuju prijenos motornih vibracija na ruke i šake.

05 NAMJESTIVA POLUGA GASA S TIPKALOM ZA ZAUSTAVLJANJE

Poluga za gas može se blokirati u položaju punog gasa. Kratak pritisak palcem isključuje motor i uređaj je automatski ponovno spreman za pokretanje.

BENZINSKI UREĐAJI ZA PUHANJE

- Za vlasnike kuća, domare, krajobrazne vrtlare i javna poduzeća
- Mogućnost nošenja u ruci i na leđima
- Snažni i učinkoviti
- Visoka udobnost pri radu



BG 56

27,2 cm³ • 4,1 kg [Ⓞ]

Brzo uklanja lišće i pokošenu travu. Okrugla sapnica, tipkalo za zaustavljanje.

KATALOŠKI BROJ 4241 011 1750

2.312,50 KN



BG 86

27,2 cm³ • 4,4 kg [Ⓞ]

Za čišćenje lišća i trave s velikih površina, zahvaljujući filtrom HD2 prikladan i za primjenu u vrlo prašnjavim područjima. Okrugla, plosnata sapnica, STIHL antivibracijski sustav, STIHL ElastoStart, zaporna poluga gasa s tipkalom za zaustavljanje.

KATALOŠKI BROJ 4241 011 1753

2.937,50 KN



BR 200

27,2 cm³ • 5,7 kg [Ⓞ]

Kompaktan i vrlo tih uređaj. STIHL antivibracijski sustav, katalizator, jednostavna logika pokretanja, zaporna poluga gasa s tipkalom za zaustavljanje, ručka za nošenje.

KATALOŠKI BROJ 4241 011 1603

3.875,00 KN



TIHA IZVEDBA

BR 500

64,8 cm³ • 10,1 kg [Ⓞ]

Aktivne mjere kao motor 4-MIX®-Motor te odgovarajuće mjere kao što je integrirani prigušivač buke znatno smanjuju buku pogona. Posebno prikladan za radove na površinama u okolini koja je osjetljiva na buku. Gumirana 2-komponentna ručka, STIHL antivibracijski sustav, ergonomski široki remen za rame, zaporna poluga gasa s tipkalom za zaustavljanje, ručka za nošenje.

KATALOŠKI BROJ 4282 011 1610

5.625,00 KN



ODGOVARAJUĆA GORIVA I MAZIVA

MOŽETE PRONAĆI NA **STRANICI 254**

NEOBVEZUJUĆA PREPORUČENA MALOPRODAJNA CIJENA U KUNAMA

Ⓞ TEŽINA BEZ GORIVA. U CIJELOSTI

AKUMULATORSKI UREĐAJI ZA PUHANJE

- Idealan za radove čišćenja u područjima osjetljivim na buku kao što su bolnice, vrtići ili stambene četvrti
- Najtiši puhači iz asortimana
- Bez kabela i ispušnih plinova



BGA 45

AI III

 18 V • 2,2 kg[ⓐ]

Praktičan akumulatorski puhač za čišćenje manjih površina oko kuće. Okrugla sapnica, integrirana litij ionska akumulatorska baterija s prikazom stanja napunjenosti. Vrijeme punjenja akumulatorske baterije 210 min/300 min (80%/100%).

 KATALOŠKI BROJ **4513 011 5900**
975,00 KN

BGA 56

**AKII
SYSTEM
AK 20**

 36 V • 2,1 kg[ⓐ]

Ergonomski prilagođen akumulatorski puhač uske izvedbe za ugodan rad bez naprezanja. Okrugla sapnica, mekana ručka, cijev za puhanje koja se može podesiti po duljini u tri razine, za optimalnu iskoristivost snage puhanog zraka kod uporabe.

BGA 56 BEZ AKUMULATORSE BATERIJE I PUNJAČA
 KATALOŠKI BROJ **4523 011 5900**
1.125,00 KN
SET BGA 56 S AK 20 I AL 101
 KATALOŠKI BROJ **4523 011 5910**
1.937,50 KN

NEOBVEZUJUĆA PREPORUČENA MALOPRODAJNA CIJENA U KUNAMA

[ⓐ] TEŽINA S AKUMULATORSKOM BATERIJOM

[ⓑ] TEŽINA BEZ AKUMULATORSE BATERIJE

[ⓒ] OBJAŠNENJE SIMBOLA MOŽETE POGLEDATI NA STRANICI 353



BGA 85^①SAMO DO
ISTEKA ZALIHA!

NOVO - ISPORUČIVO OD PROLJEĆA 2020

BGA 8636 V • 2,8 kg^①

Udoban za rukovanje, vrlo snažana akumulatorski uređaj za puhanje, za profesionalnu primjenu, posebno u gradskim područjima kao što su igrališta i parkirališta. Za uklanjanje lišća, zelenog otpada i nečistoće. 40% veća snaga puhanja u odnosu na BGA 85, sa istodobno smanjenom težinom. Okrugla mlaznica, mekana ručka, podešavanje duljine cijevi za puhanje u tri razine. Ravna mlaznica za veću brzinu strujanja zraka dostupna u ponudi pribora.

BGA 86 BEZ AKUMULATORSKE BATERIJE I PUNJAČA
KATALOŠKI BROJ **BA02 011 5903**

2.375,00 KN**BGA 100**36 V • 2,5 kg^①

Iznimno tih, lagan i učinkovit akumulatorski uređaj za puhanje za profesionalnu primjenu, posebno u gradskim područjima osjetljivim na buku. Okrugla sapnica, mekana ručka, reguliranje brzine u tri razine, s dodatnom boost funkcijom, podešavanje duljine cijevi za puhanje u tri nivoa, petlja za ovjes remena/prislonih jastučića. Ravna mlaznica za veću brzinu strujanja zraka dostupna u ponudi pribora. Akumulatorski pogon s AP torbicom za pojas s priključnim kabelom i nosivim sustavom ili jednom akumulatorskom baterijom AR i setom prislonih jastučića (pogledati na stranici 33).

BGA 100 BEZ AKUMULATORSKE BATERIJE I PUNJAČA
KATALOŠKI BROJ **4866 011 5900**

3.000,00 KN

**ODGOVARAJUĆE
LITIJ-IONSKE
AKUMULATORSKE BATERIJE
I DALJNI Pribor**

MOŽETE PRONAĆI NA **STRANICI 8**

NEOBVEZUJUĆA PREPORUČENA MALOPRODAJNA CIJENA U KUNAMA

① TEŽINA BEZ AKUMULATORSKE BATERIJE
② OBJAŠNĀENJE SIMBOLA MOŽETE POGLEDATI NA STRANICI 353

© VIŠE INFORMACIJA O OVOM PROIZVODU MOŽETE PRONAĆI NA STRANICI 196

ELEKTRIČNI UREĐAJI ZA PUHANJE

- Za vlasnike kuća
- Idealni za dulju primjenu na posjedima
- Ugodno tihi rad
- Velika snaga puhanja



BGE 71

230 V • 1,1 kW • 3,0 kg[Ⓞ]

Za čišćenje manjih do srednje velikih površina u blizini kuće. Plosnata sapnica, rasterećenje kabela, s naknadno dograđenom usisnom napravom može se koristiti i kao usisni sjekač.

KATALOŠKI BROJ 4811 011 1542

875,00 KN



STRUČNI SAVJET

Svoj električni puhač sasvim jednostavno možete pretvoriti u usisni sjekač kod kojeg se lišće prilikom usisavanja odmah usitnjava i dovodi u vreću za usisavanje. U idealnom slučaju usitnjeno lišće možete odmah posipati za malčiranje. Za to Vam je potreban samo dogradni set usisne naprave za električne puhače koji ćete pronaći na stranici 194.

PRIBOR ZA UREĐAJI ZA PUHANJE

- Za proširenje mogućnosti primjene
- Najrazličitije sapnice
- Set za čišćenje krovnih oluka
- Naramenice za udoban rad



DOGRADNI SET ZA USISNU NAPRAVU

Za preinaku puhača u usisni sjekač. Za BG 56 i BG 86.

KATALOŠKI BROJ
4241 700 2200
600,00 KN



POJAS ZA BOKOVE

Raspodjeljuje opterećenje uređaja ravnomjerno na bokove. Mekano obložen.

ZA BR 350, BR 430, BR 450
KATALOŠKI BROJ
4203 710 9102
212,50 KN



DOGRADNI SET ZA USISNU NAPRAVU

Za preinaku električnog puhača u električni usisni sjekač. Za BGE 71.

KATALOŠKI BROJ
4811 700 2201
587,50 KN



RUČKA ZA DVIJE RUKU

Raspodjeljuje sile povratnog udara na obje ruke. Posebno se preporučuje kod savijenih sapnica. Za BR 500.

KATALOŠKI BROJ
4282 790 1700
500,00 KN



SET ZA ČIŠĆENJE KROVNIH OLUKA

Za uklanjanje nečistoće i lišća. Cijev za puhanje duljine oko 3 m. Za BG 56, BG 66, BG 86, BGE 71 i BGE 81.

KATALOŠKI BROJ
4241 007 1003
375,00 KN



PRSNI REMEN

Za čvrsto dosjedanje pojasa na ramena. Za BR 200 i BR 500.

KATALOŠKI BROJ
0000 790 7700
62,50 KN



TORBA ZA NOŠENJE

Idealna za transport i čuvanje kombiniranog motora s Kombi alatom FS-KM ili HL-KM. Prikladna za KM 94 RC-E, HSA 56, HSA 66, HSA 86, BGA 85 i BGA 100.

KATALOŠKI BROJ
0000 881 0507

312,50 KN



PRISLONI JASTUČIĆ/SET





Prisloni jastučić s adapterom za pričvršćivanje na sustav za nošenje ledno nosivih akumulatorskih baterija AR.

KATALOŠKI BROJ
0000 007 1045

200,00 KN



Kataloški broj	Neobvezujuća preporučena maloprodajna cijena u kunama	Oblik	Odgovarajuće za puhač	Uporaba
----------------	---	-------	-----------------------	---------

RAYNE SAPNICE					
	4866 701 8301	81,25	ravne	BGA 56, BGA 86, BGA 100	Velika brzina zraka olakšava uklanjanje teškog ili mokrog materijala koji se otpuhuje.
	4241 708 6302	75,00	plosnate	BG 56, BG 86, BGE 71, BGE 81	
	4606 701 8301	75,00	plosnate	BGA 85	Za puhanje po većoj površini zbog širokog i paralelnog s podom usmjerenog otvora za puhanje.
OKRUGLE SAPNICE					
	4282 708 6370	50,00	ravne	BR 500	Ravni oblik sapnice omogućava rad bez naprezanja.

Kataloški broj

Neobvezujuća preporučena
maloprodajna cijena u kunamaZapremnina (cm³)

Nazivni napon (V)

Snaga (kW)

Težina (kg)

Snaga puhanja[⊙] (N)Brzina zraka maks. (m/s)
s okruglom sapnicom/
plosnatom sapnicom

BENZINSKI UREĐAJI ZA PUHANJE									
BG 56	4241 011 1750	2.312,50	27,2	-	-	4,1 [⊙]	13	71/-	
BG 86	4241 011 1753	2.937,50	27,2	-	-	4,4 [⊙]	15	76/89	
BR 200	4241 011 1603	3.875,00	27,2	-	-	5,7 [⊙]	12	67/-	
BR 500	4282 011 1610	5.625,00	64,8	-	-	10,1 [⊙]	22	93/-	
AKUMULATORSKI UREĐAJI ZA PUHANJE									
BGA 45	4513 011 5900	975,00	-	18	-	2,2 [⊙]	5	44/-	
BGA 56	4523 011 5900	1.125,00 [⊙]	-	36	-	2,1 [⊙]	9	54/58	
SET BGA 56 S AK 20 + AL 101	4523 011 5910	1.937,50	-	36	-	3,3 [⊙]	9	54/58	
BGA 85	4853 011 5903	2.250,00 [⊙]	-	36	-	3,2 [⊙]	10	56/49	
BGA 86	NOVO [⊙] BA02 011 5903	2.375,00 [⊙]	-	36	-	2,8 [⊙]	15	69/76	
BGA 100	4866 011 5900	3.000,00 [⊙]	-	36	-	2,5 [⊙]	17 [⊙]	75 [⊙] /81	
ELEKTRIČNI UREĐAJI ZA PUHANJE									
BGE 71	4811 011 1542	875,00	-	230	1,1	3,0 [⊙]	9	-/70	



NEOBVEZUJUĆA PREPORUČENA MALOPRODAJNA CIJENA U KUNAMA

● SERIJSKI
 ○ MOGUĆNOST NADOGRADNJE

⊙ VRIJEDNOST K PREMA DIREKTIVI 2006/42/EZ = 2,0 dB(A)
 ⊙ VRIJEDNOST K PREMA DIREKTIVI 2006/42/EZ = 2 m/s²
 ⊙ KOMBINACIJA BRZINE I PROTOKA ZRAKA

⊙ TEŽINA BEZ GORIVA, U CIJELOSTI
 ⊙ TEŽINA S AKUMULATORSKOM BATERIJOM
 ⊙ TEŽINA BEZ AKUMULATORSKE BATERIJE

Protok zraka (m ³ /h) s okruglom sapnicom/ plosnatom sapnicom	Razina zvučnog tlaka [Ⓞ] (dB(A))	Razina zvučne snage [Ⓞ] (dB(A))	Vrijednost vibracija desno [Ⓞ] (m/s ²)	STIHL Motor (2-MIX/4-MIX [®])	Okrugla sapnica/ plosnatom sapnicom	STIHL Antivibracijski sustav	STIHL ElastoStart/ ErgoStart (E)	Prсни remen/remen oko bokova	Dogradni set za usisnu napravu
700/-	90	104	7,5	2-MIX	●/○	-	○/-	-/-	○
755/620	90	104	2,5	2-MIX	●/●	●	-/-	-/-	○
680/-	96	103	3,0	2-MIX	●/-	●	-	○/-	-
925/-	90	100	1,4	4-MIX [®]	●/○	●	-	○/○	-
420/-	76	87	3,2	-	●/-	-	-	-/-	-
600/530	79	91	0,4	-	●/○	-	-	-/-	-
600/530	79	91	0,4	-	●/●	-	-	-/-	-
665/800	83	98	2,5	-	●/●	-	-	-/-	-
780/710	77	91	0,5	-	●/●	-	-	-/-	-
840 [Ⓞ] /760	80	90	2,5	-	●/●	-	-	-/-	-
-/485	85	100	1,0	-	-/●	-	-	-/-	●



STRUČNI SAVJET

Ako radite u području koje je osjetljivo na buku, pazite na to da je model vašeg puhača tih. STIHL BR 500 dizajniran je, na primjer, za primjene u područjima osjetljivim na buku. Smanjenje buke koje ljudski sluh detektira, u odnosu na prethodni model manje je do 59% (izmjereno prema EN ISO 22868). Usprkos relativno maloj emisiji buke BR 500 je snažan i pouzdan pomagač s velikom snagom puhanja.



USISNI SJEKAČ I PRIBOR

- Za privatne i profesionalne korisnike
- Za uklanjanje i usitnjavanje lišća i otkosa
- Može se koristiti i kao puhač



SHE 71

230 V • 1,1 kW • 4,1 kg[Ⓞ]

Optimalan za područje rada u blizini kuće. Plosnata sapnica, naprava za puhanje.

KATALOŠKI BROJ 4811 011 0829

1.125,00 KN



SET ZA ČIŠĆENJE KROVNIH OLUKA

Za uklanjanje nečistoće i lišća. Cijev za puhanje duljine oko 3 m, za SH 56, SH 86, SHE 71 i SHE 81.

KATALOŠKI BROJ
4241 007 1003

375,00 KN



SAVIJENA PLOSNATA SAPNICA

Za SH 56, SH 86, SHE 71 i SHE 81.

KATALOŠKI BROJ
4241 708 6302

75,00 KN



VREĆA ZA USISAVANJE UZ REDUCIRANJE PRAŠINE

45 l. Za posebno prašnjave uvjete rada. Za SH 56 i SH 86.

KATALOŠKI BROJ
4229 708 9701

250,00 KN

NEOBVEZUJUĆA PREPORUČENA MALOPRODAJNA CIJENA U KUNAMA

Ⓞ TEŽINA BEZ GORIVA, U CIJELOSTI
Ⓢ TEŽINA BEZ KABELA



Kataloški broj

**Neobvezujuća preporučena
maloprodajna cijena u kunama**

Nazivni napon (V)

Snaga (kW)

Težina (kg), uklj. pribor

Razina zvučnog tlaka[⊙] (dB(A))

Razina zvučne snage[⊙] (dB(A))

Vrijednost vibracija
lijevo/desno[⊙] (m/s²)

Protok zraka (m³/h) tijekom usisavanja

Volumena vreće za usisavanje (l)

Okrugla sapnica/plosnatom sapnicom

Naprava za puhanje[⊙]

ELEKTRIČNI USISNI SJEKAČ

SHE 71	4811 011 0829	1.125,00	230	1,1	4,1 [⊙]	85	101	1,2/0,8	580	45	-/●	●
---------------	----------------------	-----------------	-----	-----	------------------	----	-----	---------	-----	----	-----	---

● SERIJSKI
⊙ MOGUĆNOST NADogradnje

⊙ VRIJEDNOST K PREMA DIREKTIVI 2006/42/EZ = 2,0 dB(A)
⊙ VRIJEDNOST K PREMA DIREKTIVI 2006/42/EZ = 2 m/s²

⊙ USISNI SJEKAČI MOGU SE KORISTITI I KAO PUHAČI

UREĐAJI ZA METENJE DO U DETALJE



TEHNIKA

- 01 BRTVENA LETVICA I FILTAR ZRAKA**
Osiguravaju da prilikom metenja i sitne čestice prašine budu zadržane.
- 02 STIHL MULTICLEAN SUSTAV METENJA**
Osigurava da uređaji za metenje mogu prihvatiti različite vrste nečistoće, bilo da je to teška i mokra nečistoća, limenke od napitaka ili PET boce. STIHL MultiClean PLUS s dodatnim valjkom za metenje skuplja i finu prašinu. Metenjem se nečistoća prikuplja ispred uređaja, tako da se pometeni otpad ne nakuplja i ne začepkuje ispod uređaja.
- 03 DUGOVJEČNI MATERIJALI**
Na četke od najlona koje se malo troše tvrtka STIHL daje jamstvo od četiri godine.

UDOBNOST

- 04 PRAKTIČAN SPREMNİK POMETENOG OTPADA**
Posebno visok i veliki spremnik pohranjuje mnogo pometenog otpada, a zauzima malo prostora. Uređaj se može odložiti uspravno na spremnik, tako zauzima malo prostora, a nečistoće neće ispasti van.
- 05 CENTRALNO PODEŠAVANJE VISINE I DRŽAČ ČETKI**
Zahvaljujući centralnom podešavanju visine, uređaji za metenje prilagođavaju se najrazličitijim podlogama. Četke koje bočno izviruju i držač četki osiguravaju da sve bude počišćeno, čak i na zidovima ili rubnjacima.
- 06 DUGOVJEČAN PRIJENOSNIK I ERGONOMSKA RUČKA ZA GURANJE S MOGUĆNOŠĆU PODEŠAVANJA VISINE**
Mala težina, dugovječan prigon s optimalnim prijenosom snage i ručka za guranje ergonomskog oblika osiguravaju da se uređaj može lagano i udobno gurati.

UREĐAJI ZA METENJE

- Za privatne i profesionalne korisnike
- Za čišćenje staza, parkirališta i prilaznih putova
- Mete grubu, finu, tešku i mokru nečistoću
- S učinkovitim sustavom za metenje STIHL MultiClean i MultiClean Plus



KG 550

Sadržaj spremnika 25 l • Širina metenja 55 cm • 6,0 kg

Za metenje oko kuće. Sustav metenja STIHL MultiClean, 8-struko centralno namještanje visine, bočni kotačići za vođenje, prikladan za vanjsko područje, 4 godine jamstva na najlonske četke koje se ne habaju.

KATALOŠKI BROJ 4860 019 4705

1.812,50 KN



KG 770

Sadržaj spremnika 50 l • Širina metenja 77 cm • 13,0 kg

Za metenje većih površina bez prašine u unutarnjem i vanjskom području. Sustav metenja STIHL MultiClean PLUS, 8-struko centralno namještanje visine, metenje s malo prašine, držač četki, ergonomski oblikovana ručka za guranje s 2-strukim namještanjem po visini, bočni kotačić za vođenje, transportna ručka, može se odložiti na spremnik te zauzima malo prostora, 4 godine jamstva na najlonske četke koje se ne habaju.

KATALOŠKI BROJ 4860 019 4706

4.125,00 KN



KGA 770



36 V • Sadržaj spremnika 50 l • Širina metenja 77 cm • 16,0 kg [ⓐ]

Akumulatorski uređaj za metenje pogodan za primjenu u vanjskim i unutarnjim područjima. Sustav za metenje STIHL MultiClean PLUS, funkcija središnjeg namještanja visine u 8 mogućih razina, bočna vodilica, ručka za prenošenje, ušteda prostora kod skladištenja u sklopljenom stanju, ergonomski oblikovana i po visini u 2 razine namjestiva ručka za guranje. Vrlo lako guranje s minimalnim utroškom snage zbog akumulatorskog pogona tanjurastih četki i valjka za metenje. To omogućuje izrazito efikasno čišćenje rubova i kutova, čak i dok stroj miruje. 4 godine jamstva na najlonske četke koje se ne habaju.

KGA 770 BEZ AKUMULATORSKE BATERIJE I PUNJAČA
KATALOŠKI BROJ 4860 011 4703

6.250,00 KN



ODGOVARAJUĆE LITIJ-IONSKE AKUMULATORSKE BATERIJE I DALJNI PRIBOR

MOŽETE PRONAĆI NA **STRANICI 8**

Kataloški broj

Neobvezujuća preporučena
maloprodajna cijena u kunama

Sadržaj spremnika (l)
Širina metenja (cm)
Nazivni napon (V)
Težina (kg)
Razina zvučnog tlaka [ⓐ] (dB(A))
Razina zvučne snage [ⓐ] (dB(A))

Za površine do ... (m²)

Načelo metenja
Centralno namještanje visine
Zaštitni element za dugovječni prijenosnik
Okolna brtvena letvica + filter zraka
Držač četki
Drška za guranje ergonomskog oblika
Akumulatorski pogon (za tanjurastu metlu/valjak za metenje)
Unutrašnje područje: premazani kompozitni kamen/estrih
Vanjsko područje: asfalt/perivi/beton/kompozitni kamen/betonski opločnici

UREĐAJI ZA METENJE

KG 550	4860 019 4705	1.812,50	25	55	-	6,0	-	-	300	MultiClean	●	-	-	-	-	-/-	-/-	●/●/●/●
KG 770	4860 019 4706	4.125,00	50	77	-	13,0	-	-	1.500	MultiClean PLUS	●	●	●	●	●	-/-	●/●	●/●/●/●
AKUMULATORSKI UREĐAJ ZA METENJE																		
KGA 770	4860 011 4703	6.250,00 [ⓐ]	50	77	36	16,0 [ⓐ]	64	80	2.000	MultiClean PLUS	●	●	●	●	●	●/●	●/●	●/●/●/●

NEOBVEZUJUĆA PREPORUČENA MALOPRODAJNA CIJENA U KUNAMA

● SERIJSKI

[ⓐ] TEŽINA BEZ AKUMULATORSKE BATERIJE
[ⓑ] OBJAŠNJENJE SIMBOLA MOŽETE POGLEDATI NA STRANICI 353
[ⓒ] VRIJEDNOST K PREMA DIREKTIVI 2006/42/EZ = 2,0 dB(A)
[ⓓ] CIJENA BEZ AKUMULATORSKE BATERIJE I PUNJAČA

VISOKOTLAČNI PERAČI DO U DETALJE



TEHNIKA

- 01** REGULIRANJE TLAKA/KOLIČINE NA UREĐAJU
Omogućuje direktno reguliranje količine vode i radnog tlaka na pumpi. Troši znatno manje struje i štiti cjelokupni sustav u odnosu na reguliranje na pištolju (preporuča se samo za kratko reguliranje tlaka).
- 02** SPOROHODNI MOTOR I ROBUSNA MJEDENA CRPKA S KERAMIČKIM KLIPOM
Kod veće zapremine pumpe sporohodni motor vrti se s manje okretaja. Time se osigurava dulji vijek trajanja motora i pumpe te niža razina buke. Keramički klipovi smanjuju habanje na minimum čime povećavaju vijek trajanja pumpe.
- 03** AUTOMATIKA ISKLJUČIVANJA I ZAUSTAVNI RAD MOTORA
Kad se pištolj zatvori, motor se automatski isključuje kod svih uređaja i prelazi u stanje pripravnosti, spremnom za rad. Kod uređaja opremljenih sklopkom naknadnog hoda motor nakon zatvaranja pištolja radi dalje još 20 sekundi prije no što dođe u stanje pripravnosti, spremnim za rad. To produljuje vijek trajanja cijelog sustava.

UDOBNOST

- 04** DVA SPREMNIKA ZA SREDSTVO ZA ČIŠĆENJE
Dva spremnika sredstva za čišćenje omogućuju korištenje različitih sredstava. Pomoću okretnog gumba lako se i brzo prebacuje s jednog na drugi spremnik.
- 05** PROFESIONALNI PIŠTOLJ ZA PRSKANJE
Udoban, profesionalan pištolj za prskanje. Omogućuje dug rad i uštedu snage zbog smanjenja snage potrebne za držanje cijevi. Ergonomski dizajn omogućuje lakše podnošenje povratnog udara vodenog mlaza. Lakša zamjena pribora i mlazne cijevi zahvaljujući brznoj spojnici.
- 06** SKLOPIVA RUČKA ZA GURANJE
Sklopiva ručka za guranje može se jednostavno pomoću dva brza zatvarača sklopiti u kompaktni transportni položaj. Jednostavna zamjena pribora i mlazne cijevi zahvaljujući brznoj spojki.

VISOKOTLAČNI PERAČI KOMPAKTNE KLASE

- Za čišćenje oko kuće i vrta, te za čišćenje osobnih vozila ①
- Za čišćenje vrtnog namještaja, stepenica, prilaznih staza i terasa
- Pokretni i laki za rukovanje
- Laki za transport i skladištenje



RE 90

10 - 100 bar • 520 l/h • 9,8 kg

Lagan i kompaktan visokotlačni perač s osnovnom opremom 100 bara. Aluminijska glava pumpe, integrirano vozno postolje, komplet za prskanje sredstva za čišćenje s bocom za prskanje, rotacijska sapnica i podesiva sapnica za plosnati mlaz s podešavanjem tlaka, brza spojka na pištolju, mjesto za odlaganje prskalice u radnim pauzama, visokotlačno crijevo od 6 m, ručka za prenošenje.

KATALOŠKI BROJ 4951 012 4507

1.250,00 KN



RE 100

10 - 110 bar • 440 l/h • 16,5 kg

Dugotrajan visokotlačni perač, 110 bara, s bogatom opremom. Aluminijska glava pumpe, tihi indukcijski motor, integrirano vozno postolje, komplet za prskanje sredstva za čišćenje s bocom za prskanje, rotacijska sapnica i podesiva sapnica za plosnati mlaz s podešavanjem tlaka, brza spojka na pištolju, mjesto za odlaganje prskalice u radnim pauzama, visokotlačno crijevo od 6 m, ručka za prenošenje.

KATALOŠKI BROJ 4950 012 4500

1.250,00 KN



RE 110

10 - 110 bar • 440 l/h • 17,6 kg

Udoban visokotlačni perač, 110 bara, s dodatnom opremom. Duga prskalice s mekanom ručkom za udoban rad, aluminijska teleskopska ručka, bočni pretinac za odlaganje s integriranim sapnicama i pohranom mrežnog kabela, brza spojka na visokotlačnom izlazu, visokotlačno crijevo od 7 m.

KATALOŠKI BROJ 4950 012 4520

2.000,00 KN



RE 130 PLUS

10 - 135 bar • 500 l/h • 21,2 kg

Snažan visokotlačni perač, 135 bara s dodatnom udobnošću. Bubanji za namatanje crijeva s vođenjem crijeva za posebno jednostavnu i praktičnu pohranu visokotlačnog crijeva, čelikom armirano visokotlačno crijevo od 9 m.

KATALOŠKI BROJ 4950 012 4560

3.625,00 KN



RE 120

10 - 125 bar • 500 l/h • 20,0 kg

Snažan visokotlačni perač, 125 bara s dodatnim svojstvima kvalitete. Komplet za prskanje sredstva za čišćenje s bocom za prskanje, visokokvalitetna aluminijska ručka za prenošenje na donjoj strani, robusno i dugotrajno čelikom armirano visokotlačno crijevo od 8 m, pištolj s ventilom od mjedi.

KATALOŠKI BROJ 4950 012 4540

2.937,50 KN



ODGOVARAJUĆI PRIBOR

MOŽETE PRONAĆI NA **STRANICI 207**

VISOKOTLAČNI PERAČ SREDNJE KLASE

- Za obrtnike i zahtjevne vlasnike kuća
- Za mnoga područja primjene kao što su garaže i radionice
- S radnim tlakom do 150 bara otapa i tvrdokornu nečistoću



RE 143

10 - 140 bar • 610 l/h • 26,2 kg

Osnovni model srednje klase za svestranu primjenu. Aluminijska teleskopska ručka, prednji pokrov sa spremištem za sapnice, glava pumpe od mjedi, regulacija tlaka/količine, manometar, spremnik sredstva za čišćenje i doziranje, čelikom armirano visokotlačno crijevo duljine 9 m, brza spojka na visokotlačnom izlazu.

KATALOŠKI BROJ 4768 012 4513

4.812,50 KN



PRIBOR ZA RE 90 - RE 143

- Za proširenje spektra primjene
- Raznovrsna rješenja za lakši rad
- Pribor za specijalne zadatke čišćenja



NOVO
**ČISTAČ
POVRŠINA
RA 90**

Ø 255 mm. Za brzo čišćenje srednje velikih površina, bez prskanja, S podešavanjem tlaka. Za RE 90 - RE 143.

KATALOŠKI BROJ
4910 500 3900

312,50 KN



SAMO DO ISTEKA ZALIHA!
**ČISTAČ
POVRŠINA
RA 82**

Za brzo čišćenje većih vodoravnih površina bez prskanja, za RE 90 - RE 130 PLUS.

KATALOŠKI BROJ
4900 500 3903

275,00 KN



NOVO
**ČISTAČ
POVRŠINA
RA 110**

Ø 310 mm. Za brzo čišćenje većih površina, bez prskanja. S podešavanjem tlaka. Za RE 90 - RE 143.

KATALOŠKI BROJ
4910 500 3901

400,00 KN



ČETKA ZA PRANJE POVRŠINA

Širine cca 285 mm. Za čišćenje osjetljivih površina. S integriranom gumenom uvodnicom za uklanjanje ostataka vode.

Za RE 90 - RE 130 PLUS.

KATALOŠKI BROJ
4910 500 6000

142,50 KN



ČETKA ZA PRANJE POVRŠINA

Sastoji se od četke za pranje, sapnice za vozilo i sapnice od 90°. Za RE 90 - RE 130 PLUS.

KATALOŠKI BROJ
4910 500 6100

187,50 KN



FILTAR ZA VODU

Štiti pumpu od nečistoće iz dovoda vode. Spojnice 3/4". Za RE 90 - RE 143.

KATALOŠKI BROJ
4910 500 5400

60,95 KN



ROTIRAJUĆA ČETKA ZA PRANJE

Ø 155 mm. Za učinkovito čišćenje osjetljivih površina, s rotirajućom kružnom četkom i podesivim radnim kutem. Za RE 90 - RE 143. ⊕

KATALOŠKI BROJ
4910 500 5900

250,00 KN



TEKSTILNO PLOSNATO CRIJEVO S KASETOM

Duljina 12 m. Niskotlačno crijevo uključujući kasetu za jednostavno odmatanje i namatanje i za skladištenje s manjim zauzimanjem prostora. Pohrana moguća izravno na uređaju. ⊕

ZA RE 90 - RE 130 PLUS
KATALOŠKI BROJ
4910 500 8600

475,00 KN

ZA RE 143
(slična slika)
KATALOŠKI BROJ
4900 500 8600

375,00 KN



VISOKOTLAČNO CRIJEVO, DUGO, NAKOŠENO

Duljina 1.080 mm. Robusno nakošeno visokotlačno crijevo sa sapnicom, za čišćenje teško dostupnih mjesta. Za RE 90 - RE 143.

KATALOŠKI BROJ
4910 500 1900

312,50 KN



PRODUŽETAK VISOKOTLAČNOG CRIJEVA

Duljina 430 mm. Za RE 90 - RE 143.

KATALOŠKI BROJ
4910 500 0900

150,00 KN



SAPNICA ZA PJENU

Izrazito djelotvorno čišćenje zahvaljujući dugo prijanjajućoj pjeni. Mogućnost podešavanja prskajućeg mlaza i kuta prskanja. Sa sustavom za doziranje i velikim otvorom za punjenje. Za RE 90 - RE 143.

KATALOŠKI BROJ
4910 500 9600

187,50 KN



PRODUŽETCI VISOKOTLAČNOG CRIJEVA ⊕

Za veći domet. S brzom spojnicom.

ZA RE 90 - RE 130 PLUS
Dužina 7 m, tekstilno pletivo
KATALOŠKI BROJ
4910 500 0801

237,50 KN

ZA RE 90 - RE 143
Dužina 9 m, čelikom ojačano
KATALOŠKI BROJ
4910 500 0802

437,50 KN

ZA RE 143
Dužina 20 m, čelikom ojačano
KATALOŠKI BROJ
4910 500 0803

850,00 KN



UREĐAJ ZA VLAŽNO PJEŠKARENJE

Za vlažno pjeskarenje zidova ili metalnih dijelova. Najbolji rezultati sa STIHL granulatom za pjeskarenje SB 90, za RE 90 - RE 143.

KATALOŠKI BROJ
4910 500 1800

312,50 KN



KOMPLET ZA SANIRANJE CIJEVI

15 m duljine. Prikladan za cijevi malog promjera. Sa sapnicom za RE 90 - RE 143.

KATALOŠKI BROJ
4910 500 8000

250,00 KN



USISNI SET

Duljina 3 m. Za bestlačno napajanje vodom iz spremnika za kišnicu i cisterni. Preporučuje se uporaba filtra za vodu. Za RE 90 - RE 143.

KATALOŠKI BROJ
4910 500 0500

625,00 KN



ZAUSTAVLJAČ POVRATA VODE, UKLJ. SPOJNICE 3/4" ⊕

Onemogućuje povratni tok vode iz visokotlačnog peraća u mrežu pitke vode. Za RE 90 - RE 143.

KATALOŠKI BROJ
4900 500 5700

450,00 KN



SREDSTVA ZA ČIŠĆENJE S VISOKOTLAČNIM PERAČIMA

- Optimalno usklađena za primjenu sa STIHL visokotlačnim peračima
- Za svaki zadatak odgovarajuće sredstvo za čišćenje
- Granulat za pjskarenje za najtvrdokorniju nečistoću



UNIVERZALNO SREDSTVO ZA ČIŠĆENJE CU 100

Za blago uklanjanje različitih nečistoća na tvrdim površinama oko kuće i u vrtu. Prikladno za lakirane, metalne, kamene, plastične i staklene površine.

11
KATALOŠKI BROJ
0782 516 9100

43,75 KN

51
KATALOŠKI BROJ
0782 516 9101

137,50 KN



SREDSTVO ZA ČIŠĆENJE KAMENA I FASADA CS 100

Za tvrde kamene površine, fasade, betonske i drvene površine te površine prekrivene pločicama. Pouzdano uklanja tvrdokorne zelene naslage, nečistoću nastalu smogom, čađu i prašinu.

51
KATALOŠKI BROJ
0782 516 9500

150,00 KN





ŠAMPON & VOSAK ZA VOZILA CC 100

Za uklanjanje tipične vanjske nečistoće poput soli, prašine, ostataka insekata s vozila svih vrsta. Pjenušav, visokokvalitetne komponente voska, blistav sjaj, bez tragova kapljica.

1 l
KATALOŠKI BROJ
0782 516 9300

46,25 KN

5 l
KATALOŠKI BROJ
0782 516 9301

131,25 KN



PROFESIONALNO UNIVERZALNO SREDSTVO ZA ČIŠĆENJE CP 200

Za profesionalne radove i sve tvrde površine, osim tekstila. Uklanja različite naslage nečistoće npr. ulja i ostalih masnoća, čađi, prašine i ostataka insekata.

1 l
KATALOŠKI BROJ
0782 516 9200

50,00 KN

10 l
KATALOŠKI BROJ
0782 516 9201

275,00 KN



GRANULAT ZA PJEŠKARENJE SB 90

Za mokro pješkarenje robusnih površina kao što su zidovi ili metal. Uklanja hrđu ili stare naslage boje, ne sadrži silikone, za sve STIHL uređaje za mokro pješkarenje

KANTA
25 kg
KATALOŠKI BROJ
0797 010 2052

225,00 KN

PAKIRANJE
25 kg
KATALOŠKI BROJ
0797 010 2038

150,00 KN



STRUČNI SAVJET

STIHL SREDSTVA ZA ČIŠĆENJE I NJEGU S VISOKOTLAČNIM PERAČIMA – EKSKLUZIVNO OD SONAX-A

Kako bi kupcima ponudili najvišu kvalitetu, ne samo za visokotlačne perače, već i za odgovarajući pribor, STIHL je u tu svrhu odabrao snažnog partnera. Njemačka obiteljska tvrtka SONAX od 1950. godine razvija i proizvodi savršeno jake proizvode za čišćenje i njegu vozila, industriju i servisne radionice, kao i za poljoprivrednike. U Njemačkoj je SONAX dugi niz godina tržišni lider u proizvodima za pranje i čišćenje vozila i istovremeno jedna od vodećih međunarodnih tvrtki u ovoj djelatnosti. STIHL je zajedno sa tvrtkom SONAX razvio jedan asortiman od pet proizvoda za čišćenje i njegu. Svi oni ispunjavaju najviše standarde i optimalno su prilagođeni za uporabu kod STIHL visokotlačnih perača. Asortiman se sastoji od univerzalnih sredstava za čišćenje CU 100 i CP 200, sredstva za čišćenje kamena i fasada CS 100, šampona za vozila CC 100 i čistača automobilskog naplatka CR 100, i tvrtka SONAX isporučuje ih ekskluzivno za STIHL. Tenzidi sadržani u STIHL sredstvima za čišćenje i njegu, a koje SONAX isporučuje, biološki su razgradivi (prema Odredbi o deterdžentima 648/2004 EG) i ne sadrže nitrilotrioctenu kiselinu (NTA). Pri uporabi sredstava za čišćenje i njegu molimo pridržavati se lokalnih propisa o otpadnim vodama.

VISOKOTLAČNI PERAČI PROFESIONALNE KLASE

- Za poljoprivredna poduzeća, općine, šumarije i građevinske obrtnike
- Za teške zadatke čišćenja i ekstremno opterećenje uslijed svakodnevnog trajnog korištenja
- S dugovječnom jedinicom motora i pumpe koji zahtijevaju malo održavanja
- Prvoklasna ergonomija i bogata serijska oprema



RE 272 PLUS

45 - 150 bar - 620 l/h - 42,0 kg

Perač s laganim pokretanjem motora i dodatnim komforom. Bubanji za visokotlačno crijevo s dodatnim pomagalom za namatanje, čelično armirano visokotlačno crijevo duljine 15 m, druga mlazna cijev s rotirajućom sapnicom, masivni keramički klipovi, STIHL ergonomski profesionalni pištolj za prskanje, spremnik sredstva za čišćenje, manometar za reguliranje pritiska i količine, veliki filter za vodu.

KATALOŠKI BROJ 4788 012 4512

9.812,50 KN



RE 362

35 - 180 bar - 1.080 l/h - 72,0 kg

Perač za dugotrajnu izdržljivost i pod trajnim opterećenjem. Robusna konstrukcija pumpe, masivni keramički klipovi, ergonomski profesionalan pištolj za prskanje STIHL, dva s premnika za sredstvo za prilagodljivo čišćenje putem preklopnog gumba, pričvršćenje mrežnog kabela, sklopiva ručka za guranje za jednostavan transport.

KATALOŠKI BROJ 4780 012 4510

11.875,00 KN



ODGOVARAJUĆI SREDSTVA ZA ČIŠĆENJE

MOŽETE PRONAĆI NA **STRANICI 210**

PRIBOR ZA RE 272 PLUS - RE 362

- Za opremanje profesionalnih uređaja
- Specijalne sapnice, četke za pranje i drugi dodaci za specijalne zadatke čišćenja



MLAZNE CIJEVI

Ravne, bez sapnice[Ⓞ].
S vijčanom spojnicom.
Za RE 272 PLUS - RE 362.

DUŽINA 350 mm
KATALOŠKI BROJ
4925 500 0900

312,50 KN

DUŽINA 500 mm
KATALOŠKI BROJ
4925 500 0909

62,50 KN

DUŽINA 1.070 mm
KATALOŠKI BROJ
4925 500 0918

375,00 KN

DUŽINA 1.800 mm
KATALOŠKI BROJ
4925 500 0947

475,00 KN

DUŽINA 2.500 mm
KATALOŠKI BROJ
4925 500 0948

650,00 KN

S brzom spojnicom.
Za RE 272 PLUS - RE 362.

DUŽINA 350 mm
KATALOŠKI BROJ
4925 500 0960

337,50 KN

DUŽINA 500 mm
KATALOŠKI BROJ
4925 500 0961

375,00 KN

DUŽINA 1.070 mm
KATALOŠKI BROJ
4925 500 0962

412,50 KN

DUŽINA 1.800 mm
KATALOŠKI BROJ
4925 500 0963

500,00 KN

DUŽINA 2.500 mm
KATALOŠKI BROJ
4925 500 0964

675,00 KN



MLAZNE CIJEVI

Savijena, bez sapnice[Ⓞ].
Duljina 1.070 mm. Za
RE 272 PLUS - RE 362.

S vijčanom spojnicom
KATALOŠKI BROJ
4925 500 0908

375,00 KN

S brzom spojnicom
KATALOŠKI BROJ
4925 500 1900

425,00 KN



MLAZNE CIJEVI S ROTIRAJUĆOM SAPNICOM

Ravne izvedbe. Protiv posebno tvrdokorne nečistoće, brzo rotirajući točkasti mlaz velike površinske snage, brza spojnica.

W12 040
Za RE 272 PLUS
KATALOŠKI BROJ
4900 500 1640

825,00 KN

S brzom spojnicom.

W12 040
Za RE 272 PLUS
KATALOŠKI BROJ
4925 500 8304

875,00 KN

W11 060
Za RE 362
KATALOŠKI BROJ
4925 500 8301

1.312,50 KN



ROTIRAJUĆA ČETKA ZA PRANJE

Profesionalna oprema, izmjenjivi umetak četke, namjestiv radni kut, prirodna vlakna, brza spojnica. Za RE 272 PLUS - RE 362.

S vijčanom spojnicom
KATALOŠKI BROJ
4925 500 3000

1.250,00 KN

S brzom spojnicom
KATALOŠKI BROJ
4925 500 5900

1.375,00 KN



ČETKE ZA PRANJE POVRŠINA

Širine 250 mm. Jednostavna montaža na ravne čelične cijevi, prirodne čekinje. Za RE 272 PLUS - RE 362.

KATALOŠKI BROJ
4900 500 3011

875,00 KN

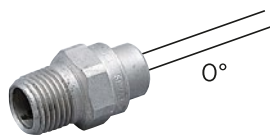

SAPNICA ZA TOČKASTI MLAZ

Kut mlaza 0°, izuzetno jaki ciljani mlaz.

VELIČINA SAPNICE 0004
Za RE 272 PLUS
KATALOŠKI BROJ
4900 502 1003

75,00 KN

VELIČINA SAPNICE 0007
Za RE 362
KATALOŠKI BROJ
4900 502 1007

75,00 KN



SAPNICA ZA PLOSNATI MLAZ

Kut mlaza 30°, univerzalna sapnica za sve vrste čišćenja s velikom površinskom snagom.

VELIČINA SAPNICE 25035
Za RE 272 PLUS
KATALOŠKI BROJ
4900 502 1021

91,10 KN

VELIČINA SAPNICE 2506
Za RE 362
KATALOŠKI BROJ
4900 502 1033

75,00 KN



SAPNICA ZA PLOSNATI MLAZ

Kut mlaza 60°, za osjetljive površine, vrlo visoka površinska snaga.

VELIČINA SAPNICE 5006
Za RE 272 PLUS
KATALOŠKI BROJ
4900 502 1060

75,00 KN

VELIČINA SAPNICE 5007
Za RE 362
KATALOŠKI BROJ
4900 502 1061

75,00 KN



ZAŠTITNA KAPICA SAPNICE

Štiti visokotlačnu sapnicu od mehaničkog oštećenja. Fiksno se montira sa sapnicom. Za RE 272 PLUS - RE 362.

KATALOŠKI BROJ
4900 502 0900

3,13 KN



ROTIRAJUĆA SAPNICA

(TURBO SAPNICA,
ROTIRAJUĆA SAPNICA)

Protiv posebno tvrdokorne nečistoće. Brzo rotirajući točkasti mlaz, za velike površine.

W12 040
Za RE 272 PLUS
KATALOŠKI BROJ
4900 500 1641

500,00 KN

W11 060
Za RE 362
KATALOŠKI BROJ
4900 500 1662

775,00 KN



SAPNICA ZA PJENU

Izrazito djelotvorno čišćenje zahvaljujući dugo prijanjajućoj pjeni. Prskajući mlaz s opcijom okomitog ili vodoravnog podešavanja, podesiv kut prskanja, glava za doziranje koncentracije sredstva za čišćenje, boca od 1 litre s velikim otvorom za punjenje. Za RE 272 PLUS - RE 362.

KATALOŠKI BROJ
4910 500 9600

187,50 KN



STRUČNI SAVJET

Naši profesionalni uređaji standardno se isporučuju s visokotlačnim sapnicama pod kutom od 30°. S odgovarajućim priborom možete optimirati svoj individualni zadatak čišćenja. Tako je za čišćenje veće površine učinkovitija sapnica od 60°. Za teško dostupna mjesta bolja je savinuta mlazna cijev.



PRODUŽETCI VISOKOTLAČNOG CRIJEVA®

Povećanje radijusa djelovanja. Kao produžetak crijeva primjenjuje se samo s adapterom. Od pojačanog čeličnog tkanja. DN 06, M24 x 1,5 Za RE 272 PLUS - RE 282 PLUS.

DUŽINA 10 m
KATALOŠKI BROJ
4925 500 0840

1.000,00 KN

DUŽINA 20 m
KATALOŠKI BROJ
4925 500 0841

1.450,00 KN

DUŽINA 10 m
KATALOŠKI BROJ
4925 500 0842

1.062,50 KN

DUŽINA 15 m
KATALOŠKI BROJ
4925 500 0843

1.250,00 KN

DUŽINA 20 m
KATALOŠKI BROJ
4925 500 0844

1.500,00 KN



ADAPTER ZA VISOKOTLAČNO CRIJEVO

Za spajanje visokotlačnih crijeva.

M24 x 1,5
Za RE 272 PLUS
KATALOŠKI BROJ
4925 500 8000

NA UPIT

M27 x 1,5
Za RE 362
KATALOŠKI BROJ
4925 503 1205

137,50 KN



SET ZA MOKRO PJEŠKARENJE

4 m duljina. Oslobađa zidove od nečistoće, metalne dijelove od boje ili korozije. Brza spojnica, za granulat za pješkarenje STIHL SB 90.

VELIČINA SAPNICE 05
Za RE 272 PLUS
KATALOŠKI BROJ
4925 500 1800

VELIČINA SAPNICE 07
Za RE 362
KATALOŠKI BROJ
4925 500 1802

NA UPIT



SET ZA ČIŠĆENJE CIJEVI

Vrlo fleksibilan također za uske cijevi. Sa sapnicom i brzom spojnicom. Za RE 272 PLUS - RE 362.

DUŽINA 10 m
KATALOŠKI BROJ
4900 500 1716

1.125,00 KN

DUŽINA 20 m
KATALOŠKI BROJ
4900 500 1721

1.812,50 KN



FILTAR ZA VODU

3/4". Štiti pumpu od nečistoće iz dovoda vode. Za RE 272 PLUS.

KATALOŠKI BROJ
4900 500 5405

250,00 KN



FILTAR ZA VODU

3/4". Štiti pumpu od nečistoće iz dovoda vode. Za RE 362.

KATALOŠKI BROJ
4900 500 5401

212,50 KN



ADAPTER VIJČANE/ BRZE SPOJNICE

Adapter za povezivanje mlaznih cijevi/pribora s vijčanom spojnicom na novi profesionalni pištolj s brzom spojnicom.

KATALOŠKI BROJ
4925 500 6700

187,50 KN



ZAUSTAVLJAČ POVRATA VODE UKLJ. SPOJNICE 3/4"®

Onemogućuje povrat vode iz visokotlačnog perača u mrežu vode za piće. Za RE 272 PLUS.

KATALOŠKI BROJ
4900 500 5700

450,00 KN



ZAUSTAVLJAČ POVRATA VODE UKLJ. SPOJNICE 3/4"®

Onemogućuje povrat vode iz visokotlačnog perača u mrežu vode za piće. Za RE 362.

KATALOŠKI BROJ
4900 500 5701

475,00 KN



USISNI SET

Duljine 3 m, 3/4". Profesionalna oprema. Preporučuje se uporaba filtra za vodu. Za RE 272 PLUS - RE 362.

KATALOŠKI BROJ
4925 500 0500

1.750,00 KN

Kataloški broj

Neobvezujuća preporučena
maloprodajna cijena u kunama

Radni tlak (bar)

Maks. tlak[Ⓞ] (bar)

Min. protok vode (l/h)

Maks. protok vode (l/h)

Maks. dolazna temperatura vode (°C)

Težina, spremnost za rad (kg)

Snaga (kW)

Razina zvučnog tlaka[Ⓞ] (dB(A))Razina zvučne snage[Ⓞ] (dB(A))Vrijednost vibracija[Ⓞ] (m/s²)VISOKOTLAČNI PERAČI KOMPAKTNE KLASÉ[Ⓞ]

RE 90	4951 012 4507	1.250,00	10 - 100	120	350	520	40	9,8	1,8	80,0	88,0	2,5
RE 100	4950 012 4500	1.625,00	10 - 110	120	380	440	40	16,5	1,7	67,0	81,0	< 2,5
RE 110	4950 012 4520	2.000,00	10 - 110	120	380	440	40	17,6	1,7	67,0	81,0	< 2,5
RE 120	4950 012 4540	2.937,50	10 - 125	140	400	500	40	20,0	2,1	67,0	81,0	≤ 4,2
RE 130 PLUS	4950 012 4560	3.625,00	10 - 135	150	420	500	40	21,2	2,3	72,0	86,0	< 3,1

VISOKOTLAČNI PERAČI SREDNJE KLASÉ[Ⓞ]

RE 143	4768 012 4513	4.812,50	10 - 140	150	540	610	60	26,2	2,9	71,7	84,8	< 2,5
---------------	---------------	----------	----------	-----	-----	-----	----	------	-----	------	------	-------

VISOKOTLAČNI PERAČI PROFESIONALNE KLASÉ[Ⓞ]

RE 272 PLUS	4788 012 4512	9.812,50	145	200	590	660	60	36,0	3,3 [Ⓞ]	75,7	89,9	< 1,5
RE 362	4780 012 4510	11.875,00	35 - 220	-	1.050	1.130	60	83,0	7,4 [Ⓞ]	75,0	86,5	< 2,5

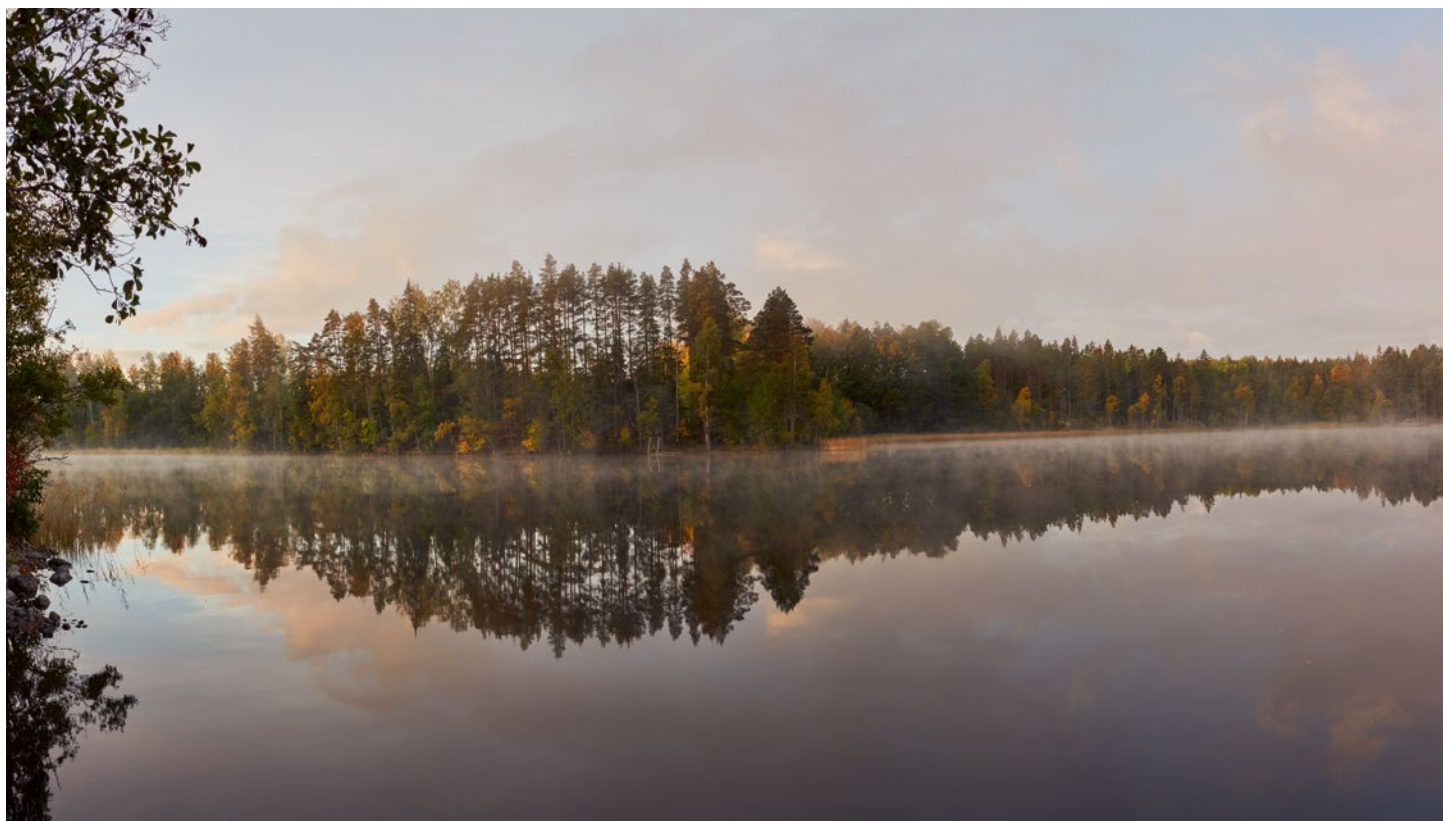

● SERIJSKI
○ MOGUĆNOST NADogradnje

Ⓞ MAKSIMALNO DOZVOLJENI PRITISAK
Ⓞ VRIJEDNOST K PREMA DIREKTIVI 2006/42/EZ = 2,0 dB(A)
Ⓞ VRIJEDNOST K PREMA DIREKTIVI 2006/42/EZ = 1,5 m/s² (RE 90),
2,0 m/s² (OD RE 100), SA SAPNICOM ZA PLOSNATI MLAZ

Ⓞ MOLIMO VAS DA PRI KORIŠTENJU STIHL VISOKOTLAČNIH PERAČA
OBRAZITE POZORNOST NA PROPISE O OTPADNIM VODAMA
Ⓞ ELEKTRIČNA INSTALACIJA NA MJESTU UPORABE MORA BITI
KONSTRUIRANA ZA TU SNAGU

Duljina mrežnog kabela (m)	Mrežni napon (V/faze/Hz)	Broj okretaja (min ⁻¹)	Set za raspršivanje sredstva za čišćenje/ spremnik sredstva za čišćenje/ vanjsko usisavanje sredstva za čišćenje	Spremnik sredstva za čišćenje, prozirno (l)	Sredstvo za čišćenje – sustav doziranja	Visokotlačno crijevo (duljina u m), armirano čelikom	Aluminijaska glava pumpe/ mjeđena glava pumpe/keramički klipovi	Regulator tlaka/količine na uređaju/pištolju	Manometar	Sklopka zaustavnog hoda motora	Sigurnosno isključivanje	Aluminijaska teleskopska ručka	Aluminijaska transportna ručka	Sklopivi pretinac za odlaganje sapnica	Držač za tekstilno plosnato crijevo/ tekstilno plosnato crijevo s kasetom	Brza spojka na visokotlačnom izlazu	Integrirani bubanj za visokotlačno crijevo	Spojnica protiv uvijanja na pištolju	Rotirajuća spojnica/2. mlazna cijev s rotirajućom sapnicom
5	230/1-/50	15.000	●/-/-	0,5	-	6 [⊙]	●/-/-	-/-	-	-	-	-	-	-	-/-	-	-	●	●/-
5	230/1-/50	2.850	●/-/-	0,5	-	6 [⊙]	●/-/-	-/-	-	-	-	-	-	-	-/-	-	-	●	●/-
5	230/1-/50	2.850	●/-/-	0,5	-	7 [⊙]	●/-/-	-/-	-	-	-	●	-	●	○/○	●	-	●	●/-
5	230/1-/50	2.850	●/-/-	0,5	●	8	●/-/-	-/-	-	-	-	●	●	●	○/○	●	-	●	●/-
5	230/1-/50	2.850	●/-/-	0,5	●	9	●/-/-	-/-	-	-	-	●	●	●	○/○	-	●	●	●/-
5	230/1-/50	2.800	-/●/●	2	●	9	-/●/-	●/-	●	-	-	●	●	●	●/○	●	-	●	●/-
5	230/1-/50	2.800	-/-/●	-	●	10	-/●/-	-/-	-	-	-	-	●	-	-	-	-	●	-/○
5	400/3-/50	1.450	-/●/●	2,5 + 2,5	●	20	-/●/●	●/●	●	●	●	-	-	-	-	-	●	●	-/●



MOKRO/SUHO USISAVANJE DO U DETALJE



TEHNIKA

01 SUSTAV VIŠESTRUKOG FILTRA

Zahvaljujući sustavu višestrukog filtra moguće je filtriranje krupnije kao i finije prašine. Umetak filtra može se prati, higijenski je, ekonomičan i štiti okoliš.

UDOBNOST

02 ČIŠĆENJE FILTRA

Konstantno optimalna snaga zbog jednostavnog i brzog čišćenja elemenata filtra.

USISAVAČ ZA MOKRO/SUHO USISAVANJE

- Za profesionalnu primjenu u mehaničarskim radionicama, tvrtkama za čišćenje i u industriji
- Za univerzalnu primjenu kod usisavanja suhe i mokre površine
- Visoko kvalitetan i bogat pribor



SE 62

1,4 kW · 210 mbar · 3.600 l/min

Za uklanjanje prašine, nečistoće i tekućina – unutra i vani. Po izboru mokro i suho usisavanje, funkcija puhanja prebacivanjem usisne cijevi na priključak za ispušni zrak, sustav višestrukih filtara, čišćenje filtra, preklopiva podna sapnica, univerzalna sapnica, sapnica za fuge.

KATALOŠKI BROJ 4784 012 4400

1.400,00 KN



ODGOVARAJUĆI PRIBOR

MOŽETE PRONAĆI NA **STRANICI 220**

PRIBOR ZA MOKRO/SUHO USISAVANJE

- Proširenja za najraznovrsnije mogućnosti primjene
- Sapnice za različite primjene
- Produžne cijevi i adapteri
- Usisna crijeva



FILTARSKE VREĆICE

Pakiranje od 5 kom. Stabilan flis otporan na trganje.

KATALOŠKI BROJ
4901 500 9004
100,00 KN



KOMBINIRANA PODNA SAPNICA

S nožnim preklopom za glatke površine i tepihe. Širina 280 mm.

KATALOŠKI BROJ
4901 500 2503
237,50 KN



ELEMENTI FILTRA

Za dugotrajno, redovito mokro usisavanje. Plemeniti čelik.

KATALOŠKI BROJ
4901 501 0900
512,50 KN



PODNA SAPNICA VARIO

Može se koristiti za usisavanje glatkih površina i tepiha, širina 260 mm.

KATALOŠKI BROJ
4901 500 2701
87,50 KN



ELEMENTI FILTRA

Za naknadno opremanje ili kao zamjena.

Stabilan papir
KATALOŠKI BROJ
4709 703 5900
125,00 KN

Otporan PEF flis s mogućnošću pranja, vrlo prikladan za mokro usisavanje
KATALOŠKI BROJ
4742 703 5900
200,00 KN



SAPNICA ZA TURBINSKO USISAVANJE

Četke s pogonom na usisani zrak za bolje temeljito čišćenje tekstilnih podova, s regulacijom snage usisavanja, širina 300 mm.

KATALOŠKI BROJ
4901 500 3605
750,00 KN



ALUMINIJSKA PODNA SAPNICA

Širine 330 mm. Za suho usisavanje. Izmjenjivi umetak četke.

KATALOŠKI BROJ
4901 500 2700

462,50 KN



UNIVERZALNA PODNA SAPNICA

Širine 400 mm. Za mokro i suho usisavanje. Namjestiva po visini.

KATALOŠKI BROJ
4901 500 2705

450,00 KN



USISNA APNICA ZA RADIJATORE

Za čišćenje radijatora i žaluzina. Sapnica za fuge, s posebnim nastavkom za četku.

KATALOŠKI BROJ
4901 500 2610

43,75 KN



SAPNICA ZA GRUBU NEČISTOĆU[®]

Za građevinski otpad, šljunak i.t.d., širina 175 mm, priključak Ø 50 mm.

KATALOŠKI BROJ
4901 502 2705

31,25 KN



PODNA SAPNICA ZA VELIKE PROSTORIJE

Širine 450 mm. Za velike površine. Aluminiij, namjestiva po visini, s izmjenjivim umetkom.

S umetkom četke
KATALOŠKI BROJ
4901 500 2710

525,00 KN



SAPNICA ZA FUGE

Duljina 300 mm. Za čišćenje teško pristupačnih mjesta. Plastika.

KATALOŠKI BROJ
4901 502 2200

15,00 KN



SAPNICA S ČETKOM

Duljina 230 mm. Za čišćenje osjetljivih dijelova, npr. tapeciranog namještaja.

KATALOŠKI BROJ
4901 502 2600

56,25 KN



SET ZA ČIŠĆENJE VOZILA

Za čišćenje različitih površina u vozilima. Sapnica za fuge (300 mm), usisni kist, sapnica s četkom i gumena sapnica.

KATALOŠKI BROJ
4901 500 9500

375,00 KN

S gumenim rubnim umetkom za mokro usisavanje
KATALOŠKI BROJ
4901 500 2711

NA UPIT



SAPNICA ZA FUGE

Duljina 920 mm. Za čišćenje kotlova za grijanje i pećnica, metal.

KATALOŠKI BROJ
4901 502 2201

237,50 KN



UNIVERZALNA USISNA SAPNICA

Širine 115 mm. Plastika s četkom za dlačice, npr. za autopresvlake.

KATALOŠKI BROJ
4901 502 2300

25,00 KN



SET ZA MOKRO USISAVANJE

Za uklanjanje tekućina. Podna sapnica za mokro usisavanje, gumena kosa sapnica i filterarski element od plemenitog čelika.

KATALOŠKI BROJ
4901 500 9400

750,00 KN



SAPNICA ZA MOKRO USISAVANJE

Širine 300 mm. Za mokro usisavanje.

KATALOŠKI BROJ
4901 500 7200

162,50 KN



PRODUŽNE CIJEVI

1 komad duljine 500 mm,
nehrđajući čelik/inox
KATALOŠKI BROJ
4901 503 1601

175,00 KN

2 komad duljine 500 mm,
aluminij
KATALOŠKI BROJ
4901 503 1610

100,00 KN

2-dijelna: duljina 1.100 mm,
plastika
KATALOŠKI BROJ
4901 503 1605

162,50 KN



RUČNA CIJEV, SAVIJENA

Od plastike, s regulatorom
snage usisavanja.

KATALOŠKI BROJ
4901 502 3015

37,50 KN



RUČNA CIJEV S OBUJMICOM

S brzom spojnicom.

KATALOŠKI BROJ
4901 500 4702

NA UPIT



GUMENA KOSA SAPNICA

Duljina 185 mm. Za
usisavanje osjetljivih
površina.

KATALOŠKI BROJ
4901 502 2400

45,00 KN



USISNA CRIJEVA S ADAPTEROM

S adapterom za električne
alate, Ø 27 mm x 3,5 m.

Ø 27 mm x 3,5 m
KATALOŠKI BROJ
4901 500 0520

137,50 KN



USISNA CRIJEVA

Ø 27 mm x 3,5 m
KATALOŠKI BROJ
4901 501 0801

100,00 KN

Ø 32 mm x 3,5 m
KATALOŠKI BROJ
4901 501 0803

55,00 KN

Ø 32 mm x 3,5 m
KATALOŠKI BROJ
4901 500 0518

354,49 KN



ADAPTER ZA ELEKTRIČNE ALATE

Za izravno spajanje
električnih alata s
mogućnošću usisavanja
na usisno crijevo.

Ø 27 mm x 3,5 m
KATALOŠKI BROJ
4901 503 1502

62,50 KN

Ø 32 mm x 3,5 m (bez slika)
KATALOŠKI BROJ
4901 503 1510

22,50 KN



SPOJNI DIO

Za povezivanje usisnih
crijeva, priključak Ø 50 mm.

4901 503 1200

40,00 KN



OBUJMICE CRIJEVA

Okretne, na strani
spremnika.

Ø 50/27 mm
KATALOŠKI BROJ
4901 503 1501

37,50 KN

Ø 50/32 mm
KATALOŠKI BROJ
4901 503 1505

37,50 KN

Ø 50/36 mm
KATALOŠKI BROJ
4901 503 1500

37,50 KN

Ø 50/50 mm
KATALOŠKI BROJ
4901 503 1504

37,50 KN

Ø 50/27 mm, antistatičko
KATALOŠKI BROJ
4901 503 1506

82,50 KN

Kataloški broj

Neobvezujuća preporučena
maloprodajna cijena u kunama

Maks. potrošnja snage P_{max} (kW)

Maks. podtlak (mbar)

MOKRO/SUHO USISAVANJE

SE 62	4784 012 4400	1.400,00	1,4	210
-------	---------------	----------	-----	-----



Volumni protok (l/min)	3.600
Težina, spremnost za rad (kg)	7,5
Razina zvučnog tlaka [Ⓞ] (dB(A))	70,9
Mrežni napon (V/faze/Hz)	220 - 240/1-/50/60
Zapremnina spremnika (l)	20
Duljina usisnog crijeva (m)	2,5
Promjer crijeva (mm)	32
Po izboru mokro i uho usisavanje	●
Sustav višestrukog filtra	●
Čišćenje filtra ručno	●
Filterski element od papira	●
Filterska vrećica od flisa	●
Ručna cijev s brzom spojnicom	●
Usisna naprava plastika	●
Preklopiva podna sapnica	●
Univerzalna sapnica/sapnica za fuge	●



UČINKOVITA NJEGA ZELENILA. NA SVAKOM TERENU. —

227 — MOTORNE PRSKALICE
I PRIBOR

229 — RUČNE PRSKALICE
I PRIBOR

MOTORNE PRSKALICE DO U DETALJE



TEHNIKA

01 PREGRADNA TEHNIKA 2 U 1

Univerzalni uređaj SR 450 može se uz nekoliko pokreta rukom prebaciti s prskanja na zaprašivanje. Bez dodatnog nastavka za izmjenu i bez posebnih tehničkih intervencija.

UDOBNOST

02 SPREMNICI S VELIKIM OTVOROM ZA PUNJENJE

Zahvaljujući velikom otvoru za punjenje spremnik se može brzo i lako napuniti. Možete mu lako pristupiti, što olakšava čišćenje.

03 DOZIRNI SUSTAV S PRAKTIČNOM POLUGOM ZA DOZIRANJE

Velika poluga za doziranje na SR 450 za zaprašivanje ili nanošenje granulata nalazi se izravno ispod upravljačke ručice. Ručkom možete uključivati i isključivati dovod praha, ali i namještati točnu koncentraciju u preciznim međustupnjevima.

04 VIŠEFUNKCIJSKA RUČKA

Na upravljačkoj ručici nalaze se elementi za upravljanje motorom i ventil za dovod sredstva za prskanje. Jednom rukom možete upravljati motorom, ali brzo i udobno uključivati i isključivati dovod sredstva za prskanje.

PRSKALICE I PRIBOR

- Za ratare, voćare i vinogradare
- Za raspršivanje tekućine, granulata i sjemena
- Ergonomska izvedba za rad bez umaranja
- Optimalne za primjenu kod visokih nasada u voćnjacima i vinogradima



SR 200

27,2 cm³ · 10,0 l · 7,8 kg[Ⓢ]

Lagana motorna prskalica je zahvaljujući kompaktnoj izvedbi i težištu blizu tijela vrlo udobna za nošenje. Idealna za kulture do visine od 2,5 m. Jednostavna logika pokretanja, višefunkcijska ručka za jednu ruku i zaštitni oklop sa zaštitom od prolijevanja. Serijski opremljena stožastom rešetkom, deflektorskom rešetkom i dvostrukom deflektorskom rešetkom.

KATALOŠKI BROJ 4241 011 2603

4.250,00 KN



SR 430

63,3 cm³ · 14,0 l · 12,2 kg[Ⓢ]

Snažna motorna prskalica za velike domete prskanja. S jednostavnom logikom pokretanja, udobnim remenima za ramena i višefunkcijskom ručkom za jednu ruku. Serijski opremljena stožastom rešetkom, deflektorskom rešetkom i dvostrukom deflektorskom rešetkom.

KATALOŠKI BROJ 4244 011 2600

4.812,50 KN



SR 450

63,3 cm³ · 14,0 l · 12,8 kg[Ⓢ]

Izvedba kao kod SR 430. Dodatno s integriranom funkcijom raspršivanja i granuliranja zahvaljujući pregradnoj tehnici 2 u 1. Udobno i precizno doziranje praha.

KATALOŠKI BROJ 4244 011 2641

5.187,50 KN

NEOBVEZUJUĆA PREPORUČENA MALOPRODAJNA CIJENA U KUNAMA

Ⓢ TEŽINA BEZ GORIVA, U CIJELOSTI



DOGRADNI SET TLAČNE PUMPE

Povećava izlaznu količinu kod raspršivanja prema gore. Idealna za učinkovito prskanje srednje visokih do visokih grana. Miješa tekućinu u spremniku.

ZA SR 430, SR 450
KATALOŠKI BROJ
4244 007 1004
625,00 KN

ZA SR 200 (bez slika)
KATALOŠKI BROJ
4241 007 1006
637,50 KN



SET ULV SAPNICE

Za doziranje vrlo malih količina tekućine.

ZA SR 430, SR 450
KATALOŠKI BROJ
4244 007 1022
50,00 KN

ZA SR 200 (bez slika)
KATALOŠKI BROJ
4241 007 1009
212,50 KN



REMEN OKO BOKOVA

Raspodjeljuje opterećenje između bokova i ramena te time omogućuje optimiranu udobnost nošenja. Za SR 200, SR 430 i SR 450.

KATALOŠKI BROJ
4203 710 9102
212,50 KN



ODGOVARAJUĆA GORIIVA I MAZIIVA

MOŽETE PRONAĆI NA **STRANICI 254**



STRUČNI SAVJET

Površinske kulture poput mladog bilja i sadnica, povrtnog i ukrasnog bilja, niskog grmlja i malog drveća najbolje je obraditi ručnom prskalicom. To omogućuje precizno prskanje, bez opterećenja okolnog bilja. Prostorne kulture poput povrtnog bilja, vinove loze, grmlja i drveća obrađuju se motornom prskalicom.

Kataloški broj

Neobvezujuća preporučena maloprodajna cijena u kunama

Zapremnina (cm³)

Sadržaj spremnika (l)

Težina (kg) [Ⓞ]

Razina zvučnog tlaka [Ⓞ] (dB(A))

Razina zvučne snage [Ⓞ] (dB(A))

Vrijednost vibracija [Ⓞ] (m/s²)

STIHL Motor (2-MIX/4-MIX[®])

Maks. protok zraka [Ⓞ] (m³/h)

Maks. domet prskanja vodoravno (m)

STIHL antivibracijski sustav

STIHL ElastoStart

Sustav dugotrajnog pročišćavanja zraka

Funkcija raspršivanja

Multifunkcionalna ručka

MOTORNE PRSKALICE [Ⓞ]																
	Kataloški broj	Neobvezujuća preporučena maloprodajna cijena u kunama	Zapremnina (cm ³)	Sadržaj spremnika (l)	Težina (kg) [Ⓞ]	Razina zvučnog tlaka [Ⓞ] (dB(A))	Razina zvučne snage [Ⓞ] (dB(A))	Vrijednost vibracija [Ⓞ] (m/s ²)	STIHL Motor (2-MIX/4-MIX [®])	Maks. protok zraka [Ⓞ] (m ³ /h)	Maks. domet prskanja vodoravno (m)	STIHL antivibracijski sustav	STIHL ElastoStart	Sustav dugotrajnog pročišćavanja zraka	Funkcija raspršivanja	Multifunkcionalna ručka
SR 200	4241 011 2603	4.250,00	27,2	10,0	7,8	94	104	1,5	2-MIX	780	9,0	●	-	-	-	●
SR 430	4244 011 2600	4.812,50	63,3	14,0	12,2	97	109	1,9	2-MIX	1.300	14,5	●	●	●	-	●
SR 450	4244 011 2641	5.187,50	63,3	14,0	12,8	101	110	1,9	2-MIX	1.300	14,5	●	●	●	●	●

NEOBVEZUJUĆA PREPORUČENA MALOPRODAJNA CIJENA U KUNAMA

● SERIJSKI
○ MOGUĆNOST NADogradnje

Ⓞ TEŽINA BEZ GORIVA, U CIJELOSTI

Ⓞ VRIJEDNOST K PREMA DIREKTIVI 2006/42/EZ = 2,0 dB(A)
Ⓞ BEZ SUSTAVA PUHANJA
Ⓞ ZA PRIMJENU PRSKALICA TREBA OBRATITI POZORNOST NA PROPISE SPECIFIČNE ZA ODREĐENU ZEMLJU

RUČNE PRSKALICE I PRIBOR

- Primjena oko kuće i u vrtu, te na nasadima srednje velike površine
- Za individualnu njegu biljaka i precizno raspršivanje tekućih sredstava za zaštitu bilja i gnojiva
- Optimalne za primjenu kod nasada niskog uzgoja



SG 11

1,5 l • 0,46 kg[Ⓢ]

Ergonomska ručna prskalica za raspršivanje tekućih sredstava za zaštitu biljaka. Laka i učinkovita prskalica za udoban rad. Serijski opremljena sapnicom za šuplji mlaz.

KATALOŠKI BROJ 4255 019 4910

125,00 KN



SG 21

3,0 l • 1,2 kg[Ⓢ]

Ručna prskalica kojom se osobito lako rukuje, za upotrebu na balkonu i u kućnom vrtu. Udobno prenošenje zahvaljujući remenu za ramena. Serijski opremljena sapnicom za šuplji mlaz.

KATALOŠKI BROJ 4255 019 4921

225,00 KN



SG 31

5,0 l • 1,8 kg[Ⓢ]

Ručna prskalica za privatne korisnike. Jednostavno rukovanje zahvaljujući velikom otvoru za punjenje i ergonomskom ventilu za isključivanje s teleskopskom cijevi. Serijski opremljena sapnicom za šuplji mlaz i sapnicom za plosnati mlaz.

KATALOŠKI BROJ 4255 019 4930

300,00 KN



SG 51

12,0 l · 4,5 kg[Ⓞ]

Leđna prskalica za povremene i profesionalne korisnike. Najveća udobnost rada zahvaljujući obostranoj mogućnosti dogradnje poluge pumpe te namještanju širine i duljine. Robusna izvedba za dug vijek trajanja i za profesionalnu primjenu.

KATALOŠKI BROJ 4255 019 4950

862,50 KN



SG 71

18,0 l · 4,8 kg[Ⓞ]

Leđna prskalica za profesionalne korisnike. Najveća udobnost rada zahvaljujući obostranoj mogućnosti dogradnje poluge pumpe te namještanju širine i duljine. Kvalitetni remeni i oblikovana leđna ploča za optimalnu udobnost nošenja. Ergonomski ventil za isključivanje manometrom.

KATALOŠKI BROJ 4255 019 4970

1.000,00 KN

Kataloški broj

Neobvezujuća preporučena maloprodajna cijena u kunama

Sadržaj spremnika (l)

Težina (kg)[Ⓞ]

Manometer

RUČNE PRSKALICE [Ⓞ]						
Model	Kataloški broj	Neobvezujuća preporučena maloprodajna cijena u kunama	Sadržaj spremnika (l)	Težina (kg) [Ⓞ]	Manometer	
SG 11	4255 019 4910	125,00	1,5	0,46	-	
SG 21	4255 019 4921	225,00	3,0	1,2	-	
SG 31	4255 019 4930	300,00	5,0	1,8	-	
SG 51	4255 019 4950	862,50	12,0	4,5	●	
SG 71	4255 019 4970	1.000,00	18,0	4,8	●	

NEOBVEZUJUĆA PREPORUČENA MALOPRODAJNA CIJENA U KUNAMA

● SERIJSKI

Ⓞ TEŽINA BEZ SADRŽAJA

Ⓞ ZA PRIMJENU PRSKALICA TREBA OBRATITI POZORNOST NA PROPISE SPECIFIČNE ZA ODREĐENU ZEMLJU





Kataloški broj

Neobvezujuća preporučena
maloprodajna cijena u kunama



Prikladno za prskalicu

Kut prskanja/slika prskanja

Materijal

Optimalan tlak prskanja (bar)

Primjena

PRIBOR ZA RUČNE PRSKALICE							
PRODUŽNA CIJEV							
	4255 500 0301	56,25	SG 11 (dužina 20 cm)		Plastika	-	Produžna cijev za SG 11, opremljena sapnicom za plosnati mlaz. Za njegu teško dostupnih biljaka kao što su živice s trnjem ili ruže.
PRODUŽNA CIJEV							
	4255 500 0303	100,00	SG 21, SG 31, SG 51, SG 71 (dužina 50 cm)	-	Mjed	-	Za precizno tretiranje na velikoj udaljenosti, npr. drveća i grmlja.
TELESKOPSKE CIJEVI							
	4255 500 0900	131,25	SG 51, SG 71 (dužina 52 - 90 cm)	-	Plastika	-	Izvlačive, proširuju područje rada kontinuirano do 90 cm.
	4255 500 2101	356,25	SG 31, SG 51, SG 71 (dužina 159 - 300 cm)	-	Mjed	-	Izvlačive, proširuju područje rada kontinuirano do 300 cm.
ZAŠTITA OD PRSKANJA							
	4255 500 5800	206,25	SG 21, SG 31, SG 51, SG 71		Plastika	-	Smanjuju djelovanje vjetra, a time i pogrešno prskanje. Sprečavaju kontakt sredstva za prskanje sa susjednim biljkama.
DYODIJELNA SAPNICA							
	4255 500 8500	162,50	SG 21, SG 31, SG 51, SG 71		Plastika	2,0	Idealne za tretiranje većih površina ili dvije gredice istovremeno, smjer sapnice individualno namjestiv.
TLAČNI VENTILI							
	4255 500 7403	212,50	SG 31, SG 51, SG 71 Žuta boja	-	Plastika	1,0	Drže željeni tlak (ovisno o izvedbi) konstantnim s odstupanjem od ± 10 %. Konstantan tlak smanjuju oscilacije u izlaznoj količini kod prskanja i omogućava optimalan rezultat rada.
	4255 500 7404	212,50	SG 31, SG 51, SG 71 Crvena boja	-		1,5	
	4255 500 7405	212,50	SG 31, SG 51, SG 71 Plava boja	-		2,0	
SET SAPNICA							
	4255 007 1000	125,00	SG 11, SG 21, SG 31, SG 51, SG 71	 	Plastika	-	Sastoji se od dvije sapnice za plosnati mlaz za tretiranje površina i dvije sapnice za šuplji mlaz za prskanje pojedinačnih biljaka. (za montažu na SG 51 i SG 71 potreban je držač sapnica.)
ŠIROKI ŠTAP ZA PRSKANJE							
	4255 500 9702	468,75	SG 51, SG 71 (Dužina 100 cm)		Mjed	2,0	Štap za široko prskanje s tri sapnice za plosnati mlaz raspršivanja sredstva za zaštitu biljaka po velikim površinama. Brzo napredovanje prskanja zahvaljujući velikoj radnoj širini.

Kataloški broj

Neobvezujuća preporučena
maloprodajna cijena u kunama

Prikladno za prskalicu

Kut prskanja/slika prskanja ☉

Materijal

Optimalan tlak prskanja (bar)

Primjena

PRIBOR ZA RUČNE PRSKALICE

SAPNICA ZA
PLOSNATI MLAZ
80-04

4255 502 1700

62,50

SG 21, SG 31, SG 51, SG 71



Mjed

2,0

Sapnica za plosnati mlaz s velikim kalibrom za površinske primjene. Posebno prikladna za suzbijanje korova krupnijim kapljicama. (za montažu na SG 51 i SG 71 potreban je držač sapnica.)

FINI FILTAR 100 M
ZA VENTIL ZA
ISKLUČIVANJE

4255 502 0701

27,50

SG 31, SG 51, SG 71

-

Plastika

-

Fini filtar za ventil za isključivanje. Sprečava začepljivanje sapnica s malim protokom.

NAMJESTIVA
SAPNICA

4255 700 6302

46,25

SG 21, SG 31, SG 51, SG 71



Mjed

2,0

Zahvaljujući sapnici od mjedi mlaz prskanja može se namjestiti od šupljeg do punog mlaza. Za optimalan rezultat prskanja i u promjenjivim uvjetima ili za različite primjene.

SAPNICA ZA
PLOSNATI MLAZ
65-0025

4255 502 1701

112,50

SG 21, SG 31, SG 51, SG 71



Mjed

2,0

Sapnica za plosnati mlaz s malim kalibrom i malim protokom sredstva za prskanje koje treba ciljano distribuirati u finom mlazu. (za montažu na SG 51 i SG 71 potreban je držač sapnica.)

SAPNICA ZA ŠUPLJI
MLAZ 2,5 mm

4255 700 6303

25,00

SG 21, SG 31, SG 51, SG 71



Mjed

2,0

Specijalna sapnica s velikim kalibrom za visoke količine protoka. Idealna prije svega za dohranjivanje.

SAPNICA ZA PUNI
MLAZ

4255 700 6304

187,50

SG 21, SG 31, SG 51, SG 71



Mjed

2,0

Sapnica za puni mlaz od mjedi s malim protokom. Idealna za fino doziranje kao kod sredstava za zaštitu od divljači u šumi ili herbicida. (za montažu na SG 51 i SG 71 potreban je držač sapnica.)

DRŽAČ SAPNICE



4255 500 2800

25,00

SG 21, SG 51, SG 71

-

Plastika

-

Potreban za montažu sapnice za plosnati mlaz na uređaj.



PRAVA SNAGA PAKETA. ZA TEŠKE POSLOVE. —

237 — PILA ZA REZANJE
KAMENA I PRIBOR

249 — UREĐAJI ZA BUŠENJE
I PRIBOR

240 — BRUSNI PARAČI I PRIBOR

252 — RUČNI UREĐAJI ZA
BUŠENJE I PRIBOR

PILA ZA REZANJE KAMENA DO U DETALJE



TEHNIKA

- 01 SUSTAV DUGOTRAJNOG PROČIŠĆAVANJA ZRAKA**
Sa HD2 filtrom i dodatnim filterom zadržava čak i finu prašinu dalje od motora - za osobito dug vijek trajanja. Zahvaljujući posebnoj materijalu filter se dobro čisti ispiranjem, npr. sredstvom STIHL Varioclean i toplom vodom.
- 02 STIHL 2-MIX-MOTOR**
Istovremeno je učinkovit i štedljiv. Ispušni plin odvaja se od svježeg plina, što gubitke ispiranja svodi na minimum. Time povećava učinak, a potrošnja se istovremeno smanjuje.
- 03 DIJAMANTNI LANAC PILE ZA REZANJE**
Za mokro rezanje kamena, opremljen je LowStretch-tehnologijom. Dijamantni segmenti su unaprijed nabrušeni te tako razvijaju punu snagu već kod prvog reza. Konstrukcija lanaca s pogonskom karikom s dodatnim graničnikom omogućuje miran rad, uz nisku razinu vibracija.
- 04 VODILICE S ODVOĐENJEM VODE**
Opremljene su kanalom za unutarnje ispiranje vodom, te se na taj način lanac, utor vodilice i kretna zvijezda ispiru i hlade. Time se osigurava dugi vijek trajanja vodilice i lanca, te se smanjuje količina prašine pri radu.

UDOBNOST

- 05 POSTRANO NAPINJANJE LANCA**
Služi za sigurno i jednostavno zatezanje lanca.
- 06 PRIKLJUČAK ZA VODU S VENILOM ZA DOZIRANJE**
Uz pomoć brze spojke uređaj možete lako spojiti na opskrbu vodom. Pomoću ventila za doziranje jednostavno možete namjestiti količinu vode za sakupljanje prašine kao i za hlađenje i ispiranje lanca.



Ova oznaka predstavlja Low Stretch tehnologiju. Poseban tvrdi premaz štiti zakovice i pogonske karike od trošenja. Time se smanjuje rastezanje lanca.



Ovaj simbol označava vodeno rezanje, dakle primjenu vode pri rezanju. Voda veže prašinu i služi za hlađenje i podmazivanje alata.

PILA ZA REZANJE KAMENA I PRIBOR

- Za profesionalce u gradnji
- Za mokro rezanje betona, prirodnog kamena i betona
- Za rezanje cijevi
- Za izrezivanje kutova kod probijanja i otvaranja zidova
- Idealna nadopuna brusnom paraču



GS 461



76,5 cm³ • 4,3 kW/5,8 KS • 7,6 kg[Ⓢ]

Kombinira rukovanje motornom pilom i snagom brusnog parača. Bočni zatezač lanca, STIHL antivibracijski sustav, priključak za vodu, dekompresijski ventil, STIHL ElastoStart, uže za pokretanje otporno na trošenje, filtar HD2, rezervoar koji se puni stojeći, sa zatvaračem bez uporabe alata.

DULJINA VODILICE 40 cm[Ⓢ]
KATALOŠKI BROJ 4252 200 0003

21.875,00 KN



ODGOVARAJUĆA GORIVA I MAZIIVA

MOŽETE PRONAĆI NA **STRANICI 254**



STRUČNI SAVJET

Pila za rezanje kamena predstavlja optimalnu nadopunu klasičnom brusnom paraču. Idealna je kada se primjerice radi o preciznim kutnim rezovima bez reza preklapanja. Najprije se kutovi obrade (izbodu) pilom za rezanje kamena a zatim se izvode duži, ravni rezovi brusnim paračem. Kombinacija oba uređaja omogućava precizno i učinkovito izvođenje također i većih otvora. Uostalom: odlomljeni komadi mogu biti vrlo teški, stoga je preporučljivo unaprijed im izračunati težinu i po potrebi razrezati u više dijelova.

NEOBVEZUJUĆA PREPORUČENA MALOPRODAJNA CIJENA U KUNAMA

Ⓢ TEŽINA BEZ GORIVA, VODILICE I DIJAMANTNOG LANCA ZA BRUSNI PARAČ
Ⓢ STVARNA DULJINA REZA KRAČA JE OD NAVEDENE DULJINE VODILICE



DIJAMANTNI LANAC PILE ZA REZANJE KAMENA 36 GBE^①



Početni lanac za brzo i mirno mokro rezanje uz nisku razinu vibracija. Posebno prikladan za abrazivne građevinske materijale kao što su cigla i vapnenopješčana cigla, dijamantni segmenti prethodno nabrušeni, s tehnologijom LowStretch.

DULJINA VODILICE	30 cm ^②	NA UPIT
KATALOŠKI BROJ	3211 050 0054	
DULJINA VODILICE	40 cm ^②	2.425,00 KN
KATALOŠKI BROJ	3211 000 0064	



DIJAMANTNI LANAC PILE ZA REZANJE KAMENA 36 GBM^①



Za brzo i mirno mokro rezanje betona i tvrdog kamena niske razine vibracija, prikladno za cigle i duktilne cijevi od lijevanog željeza, dijamantni segmenti prethodno nabrušeni, s tehnologijom LowStretch.

DULJINA VODILICE	30 cm ^②	NA UPIT
KATALOŠKI BROJ	3210 050 0054	
DULJINA VODILICE	40 cm ^②	3.750,00 KN
KATALOŠKI BROJ	3210 000 0064	



VODILICA ROLLOMATIC G



S ispiranjem vodom u vodilici i skretnoj zvijezdi. Razvijeno posebno za GS 461, vodilica s dodatnim provrtom za zatezanje radi povećanja puta zatezanja, staza očvrstnuta.

DULJINA VODILICE	30 cm ^②	NA UPIT
KATALOŠKI BROJ	3006 000 1205	
DULJINA VODILICE	40 cm ^②	475,00 KN
KATALOŠKI BROJ	3006 000 1213	



VODEĆA KANDŽA

Pomagalo za vođenje i podupiranje pri rezanju betona i zidova. Od očvrstnutog, pocinčanog čelika. Za GS 461.

KATALOŠKI BROJ	4252 660 0900	250,00 KN
----------------	---------------	------------------

Kataloški broj

Neobvezujuća preporučena maloprodajna cijena u kunama

Duljina vodilice^② (cm)

Zapremnina (cm³)

Snaga (kW/KS)

Težina (kg)^③

Razina zvučnog tlaka^② (dB(A))

Razina zvučne snage^② (dB(A))

Vrijednost vibracija lijevo/desno^② (m/s²)

STIHL Motor (2-MIX/4-MIX[®])

Korak lancem za pile

STIHL dijamantni lanac pile za rezanje kamena

Postrano napinjanje lanca

Dekompresijski ventil

STIHL Antivibracijski sustav

STIHL ElastoStart

Filter HD2

Zatvarači spremnika goriva bez alata

Priključak za vodu

Uže za pokretanje otporno na habanje

PILA ZA REZANJE KAMENA

GS 461	4252 200 0003	21.875,00	40	76,5	4,3/5,8	7,6	105	115	4,5/4,0	2-MIX	3/8"	GBM	●	●	●	●	●	●	●
---------------	---------------	-----------	----	------	---------	-----	-----	-----	---------	-------	------	-----	---	---	---	---	---	---	---

● SERIJSKI

① DIJAMANTNI LANAC ISPORUČUJE SE S PRSTENASTIM LANČANIKOM
② STVARNA DULJINA REZA KRAČA JE OD NAVEDENE DULJINE VODILICE
③ TEŽINA BEZ GORIVA, VODILICE I DIJAMANTNOG LANCA ZA BRUSNI PARAČ

② VRIJEDNOST K PREMA DIREKTIVI 2006/42/EZ = 2,0 dB(A)
② VRIJEDNOST K PREMA DIREKTIVI 2006/42/EZ = 2 m/s²

BRUSNI PARAČ DO U DETALJE



TEHNIKA

- 01 STIHL INJECTION (i)** **STIHL INJECTION®**
Elektronički regulirano ubrizgavanje u svakom trenutku osigurava besprijekoran ras i smanjenu potrošnju goriva u odnosu na uređaje bez tehnike ubrizgavanja.
- 02 ELEKTRONIČKA REGULACIJA VODE**
Dovod vode automatski se uključuje i isključuje. Rukovanje količinama vode i njihovo doziranje jednostavno se vrši pomoću upravljačke ploče.
- 03 SUSTAV DUGOTRAJNOG FILTRIRANJA ZRAKA S CIKLONSKIM PREDODVAJANJEM**
Vrijeme trajanja filtra do godine dana (ovisno o uvjetima primjene), otpada redovito čišćenje pročistača.

UDOBNOST

- 04 STIHL ANTIVIBRACIJSKI SUSTAV**
Elementi odbojnika i opruga smanjuju prijenos motornih vibracija na ruke i šake. To omogućuje ugodan rad.
- 05 PRIKLJUČAK ZA VODU**
Brza se spojka može jednostavno priključiti. Voda se dovodi do rezo-brusne ploče za ispiranje i vezivanje prašine pri mokrom rezanju.
- 06 ZATVARAČI SPREMNIKA GORIVA BEZ ALATA**
Poseban zatvarač za brzo i jednostavno otvaranje i zatvaranje poklopca spremnika bez alata.
- 07 ŠTITNIK OD MAGNEZIJA**
Štitnik rezo-brusne ploče od tlačno lijevanog magnezija posebno je lagan. Namještanje zaštite i odvođenje vode izvedeni su ergonomskim dizajnom.

BRUSNI PARAČ

- Ručni uređaji
- Za visokogradnju, niskogradnju, cestogradnju, za distributere u građevinskom sektoru kao i za profesionalne radnike u vrtlarstvu i kod uređenju okoliša
- Benzinski uređaj za rezanje betona, kamena, asfalta, građevinskog čelika i cijevi
- Akumulatorski uređaj za rezanje položenih ploča, opeke, zidanih površina i obloga od građevinskog čelika



TS 410

66,7 cm³ • 3,2 kW/4,4 KS • 9,5 kg[Ⓢ]

Lagan i praktičan brusni parač. S rezo-brusnom pločom od 300 mm za dubinu reza do 100 mm. STIHL antivibracijski sustav omogućuje dobro upravljanje brusnim paračom u rezu. Dugotrajni sustav za filtriranje zraka za dug vijek trajanja filtra, pokretanje s malo snage zahvaljujući dekompresijskom ventilu.

KATALOŠKI BROJ 4238 011 2800

8.125,00 KN

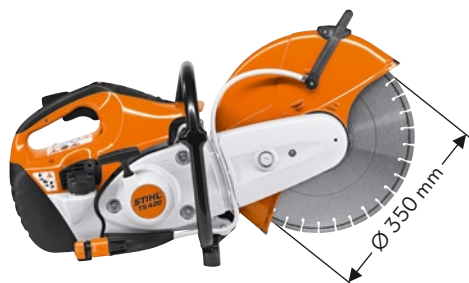

TS 420

66,7 cm³ • 3,2 kW/4,4 KS • 9,7 kg[Ⓢ]

Univerzalno upotrebljivi brusni parač za visokogradnju i niskogradnju. S rezo-brusnom pločom od 350 mm za dubinu reza do 125 mm. STIHL antivibracijski sustav omogućuje dobro upravljanje brusnim paračom u rezu. Dugotrajni sustav za filtriranje zraka za dug vijek trajanja filtra, pokretanje s malo snage zahvaljujući dekompresijskom ventilu.

KATALOŠKI BROJ 4238 011 2810

9.250,00 KN

**TS 440**66,7 cm³ • 3,2 kW/4,4 KS • 11,1 kg[Ⓢ]

Brusni parač s povećanom zaštitom i inovativnom STIHL QuickStop kočnicom brusnog parača. Za rezo-brusne ploče od 350 mm. Zahvaljujući dobro podesivoj zaštiti, izuzetno je učinkovit kod rezanja cijevi i na teško dostupnim mjestima. Opremljen elektroničkim reguliranjem vode i dugotrajnim sustavom filtriranja zraka.

KATALOŠKI BROJ 4238 011 2820

11.250,00 KN**TS 480i**72,2 cm³ • 3,9 kW/5,3 KS • 10,0 kg[Ⓢ]

Za rezo-brusne ploče do 300 mm. Elektronički regulirano ubrizgavanje omogućava savršeno ponašanje pri radu i visok okretni moment. Zahvaljujući samo jednom startnom položaju uređaj se može posebno lako pokrenuti. U kombinaciji sa STIHL antivibracijskim sustavom, koji osigurava osobito niske vibracijske vrijednosti, uređaj se tijekom rezanja može vrlo precizno voditi. Elektronička regulacija vode za jednostavno doziranje količine vode. STIHL ElastoStart i dekompresijski ventil osjetno olakšavaju pokretanje.

KATALOŠKI BROJ 4250 011 2804

10.375,00 KN**STRUČNI SAVJET**

Zaštita kod TS 440 može se podesiti tako da je rezna ploča dostupna od gore. To značajno olakšava vođenje uređaja prilikom rezanja cijevi, posebno u niskom području rada, u kutovima i kod rezanja zidova. Za podršku se brine QuickStop kočnica rezne ploče. Ukoliko se dogodi jači povratni udar dok je štitnik ploče otvoren, rezna ploča zaustavlja se u djeliću sekunde.

**ODGOVARAJUĆE
REZNO-BRUSNE PLOČE**MOŽETE PRONAĆI NA **STRANICI 245****ODGOVARAJUĆA GORIVA
I MAZIVA**MOŽETE PRONAĆI NA **STRANICI 254****TS 500i**72,2 cm³ • 3,9 kW/5,3 KS • 10,2 kg[Ⓢ]

Brusni parač za univerzalnu primjenu uz STIHL Injection. Za rezo-brusne ploče do 350 mm. Elektronički regulirano ubrizgavanje omogućava savršeno ponašanje pri radu i visok okretni moment. Zahvaljujući samo jednom startnom položaju uređaj se može posebno lako pokrenuti. Elektronička regulacija vode za jednostavno doziranje količine vode. U kombinaciji sa STIHL antivibracijskim sustavom, koji osigurava osobito niske vibracijske vrijednosti, uređaj se tijekom rezanja može vrlo precizno voditi. STIHL ElastoStart i dekompresijski ventil osjetno olakšavaju pokretanje.

KATALOŠKI BROJ 4250 011 2810

10.625,00 KN



TS 700

98,5 cm³ • 5,0 kW/6,8 KS • 11,7 kg[ⓐ]

Najsnažniji STIHL brusni parač za prihvat rezo-brusnih ploča od 350 mm. Brusni parač je savršeno primjenjiv na kolicima za vođenje FW 20 i na punoj dubini reza. Opremljen dekompresijskim ventilom i STIHL ElastoStartom za pokretanje s uštedom snage i dugotrajnim sustavom za filtriranje zraka, za duži vijek trajanja filtra.

KATALOŠKI BROJ 4224 011 2800

10.875,00 KN



TSA 230



36 V • 3,9 kg[ⓑ]

Praktičan akumulatorski brusni parač za rezo-brusne ploče od 230 mm. Može se upotrebljavati unutra i vani, dubina reza do 70 mm, priključak za vodu s kugličnim ventilom i crijevnom spojkom za mokro rezanje, vretenasto aretiranje, remeni pogon koji ne treba održavati.

TSA 230 BEZ AKUMULATORSKE BATERIJE I PUNJAČA
KATALOŠKI BROJ 4864 011 6600

3.000,00 KN

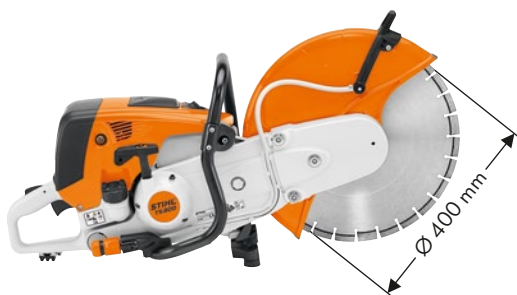

TS 800

98,5 cm³ • 5,0 kW/6,8 KS • 12,7 kg[ⓐ]

STIHL brusni parač za prihvat rezo-brusnih ploča od 400 mm. Dostiže maksimalnu dubinu reza od 145 mm, smanjena težina zahvaljujući štitniku od magnezija. Također je savršen za razdjelne rezove na kolicima za vođenje FW 20. Opremljen dekompresijskim ventilom i STIHL ElastoStartom za pokretanje s malo snage i dugotrajnim sustavom za filtriranje zraka za dug vijek trajanja filtra.

KATALOŠKI BROJ 4224 011 2820

11.375,00 KN



ODGOVARAJUĆE LITIJ-IONSKE AKUMULATORSKE BATERIJE I DALJNI PRIBOR

MOŽETE PRONAĆI NA **STRANICI 8**



ODGOVARAJUĆE REZNO-BRUSNE PLOČE

MOŽETE PRONAĆI NA **STRANICI 245**

PRIBOR ZA BRUSNE PARAČE

- Za proširenje spektra primjene i olakšanje rada s brusnim paračima
- Kolica za vođenje, za precizne i dugačke rezove
- Jednostavna montaža i demontaža brusnog parača na kolicima za vođenje bez potrebe za alatom



KOLICA ZA VOĐENJE FW 20

Za precizni rez rubova kod milimetarski precizne dubine reza na duljim dionicama. Prikladno za sve ručno vođene brusne parače.

KATALOŠKI BROJ
4224 710 1403

3.375,00 KN



POKAZATELJ SMJERA REZANJA

Za kolica FW 20.

KATALOŠKI BROJ
4205 007 1009

312,50 KN



POSUDA ZA VODU

13,0 l. Za kolica FW 20.
Sa spojkom.

KATALOŠKI BROJ
4224 007 1018

750,00 KN



PREGRADNI SET SA SUSTAVOM BRZOG ZATEZANJA

Za kolica FW 20.

ZA TS 400
KATALOŠKI BROJ
4223 790 0702

962,50 KN

**ZA TS 410, TS 420, TS 480i,
TS 500i**
KATALOŠKI BROJ
4250 790 0702

1.000,00 KN

ZA TS 700, TS 800
KATALOŠKI BROJ
4224 790 0705

937,50 KN



STRUČNI SAVJET

Kolica za vođenje FW 20 jednostavno se sklapaju i mogu se pohraniti na vrlo malom prostoru. Jedna osoba može ih vrlo jednostavno i lako transportirati. Naprava za brzo zatezanje osvaja uvjerljivim prednostima i čini brusni parač svestranim, omogućuje njegovu višestruku primjenu. Ovako profitirate s dva uređaja u jednom – brusni parač i kompaktni brusni parač na kolicima.



SPREMNIK ZA VODU POD PRITISKOM

10,0 l. Za mobilnu opskrbu brusnih parača vodom na gradilištima gdje nema priključka za vodu. Ne preporuča se za GS 461.

KATALOŠKI BROJ
0000 670 6000
687,50 KN



GRANIČNIK DUBINE

Graničnik dubine s usisnim nastavcima omogućava suho rezanje mineralnih građevinskih materijala s niskom razinom prašine na ravnim površinama. Moguće precizno i kontinuirano namještanje dubine reza. Za TSA 230.

KATALOŠKI BROJ
4864 690 0801
625,00 KN



PRIKLJUČAK ZA VODU

STIHL priključak za vodu za STIHL brusne parače, sastoji se od dvije lako perive sapnice. Montiraju se na magnezijски štitičnik parača. Raspršena voda na sebe povezuje prašinu nastalu prilikom rezanja. Za efikasan, čist rez. Set za TS 400, TS 460.

KATALOŠKI BROJ
4201 007 1014
312,50 KN



SET KOTAČA

Dodatni set za prednji oslonac. Brusni parač može se poduprijeti na ravnim površinama, a lako pokretljivi kotači olakšavaju vođenje. Za TS 410, TS 420, TS 480i, TS 500i, TS 700 i TS 800.

KATALOŠKI BROJ
4224 007 1014
250,00 KN

ČAHURA OSOVINE

(BEZ SLIKE)

Adapter za dijamantne rezo-brusne ploče. Mjedeni provrt 1", za sve brusne parače s osovinom od 20 mm.

KATALOŠKI BROJ
0000 708 4200
18,75 KN



ZAŠTITNA OPREMA

MOŽETE PRONAĆI NA **STRANICI 290**

Kataloški broj

Neobvezujuća preporučena maloprodajna cijena u kunama

Zapremnina (cm³)

Snaga (kW/KS)

Nazivni napon (V)

Težina (kg)

Razina zvučnog tlaka[Ⓢ] (dB(A))

Razina zvučne snage[Ⓢ] (dB(A))

Vrijednost vibracija lijevo/desno[Ⓢ] (m/s²)

STIHL Motor (2-MIX/4-MIX[®])

Ukupna duljina (cm)

Brusno parača ploča (mm)

Maks. dubina reza (mm)

Dekompresijski ventil

STIHL antivibracijski sustav

STIHL ElastoStart

Priključak za vodu

Uže za pokretanje otporno na habanje

Štitičnik od magnezija

Elektronička regulacija vode

QuickStop kočnica rene ploče

Ciklonsko predodvajanje

STIHL Injection (i)

BENZINSKI BRUSNI PARAČI [Ⓢ]																								
	Kataloški broj	Neobvezujuća preporučena maloprodajna cijena u kunama	Zapremnina (cm ³)	Snaga (kW/KS)	Nazivni napon (V)	Težina (kg)	Razina zvučnog tlaka [Ⓢ] (dB(A))	Razina zvučne snage [Ⓢ] (dB(A))	Vrijednost vibracija lijevo/desno [Ⓢ] (m/s ²)	STIHL Motor (2-MIX/4-MIX [®])	Ukupna duljina (cm)	Brusno parača ploča (mm)	Maks. dubina reza (mm)	Dekompresijski ventil	STIHL antivibracijski sustav	STIHL ElastoStart	Priključak za vodu	Uže za pokretanje otporno na habanje	Štitičnik od magnezija	Elektronička regulacija vode	QuickStop kočnica rene ploče	Ciklonsko predodvajanje	STIHL Injection (i)	
TS 410	4238 011 2800	8.125,00	66,7	3,2/4,4	-	9,5 [Ⓢ]	98 [Ⓢ]	109 [Ⓢ]	3,9/3,9	2-MIX	67,5	300	100	●	●	○	●	●	●	-	-	●	-	
TS 420	4238 011 2810	9.250,00	66,7	3,2/4,4	-	9,7 [Ⓢ]	98 [Ⓢ]	109 [Ⓢ]	3,9/3,9	2-MIX	72,5	350	125	●	●	○	●	●	●	-	-	●	-	
TS 440	4238 011 2820	11.250,00	66,7	3,2/4,4	-	11,1 [Ⓢ]	97 [Ⓢ]	109 [Ⓢ]	3,4/4,0	2-MIX	72,5	350	125	●	●	○	●	●	●	●	●	●	-	
TS 480i	4250 011 2804	10.375,00	72,2	3,9/5,3	-	10,0 [Ⓢ]	98 [Ⓢ]	112 [Ⓢ]	2,2/2,2	2-MIX	68,2	300	100	●	●	●	●	●	●	●	●	-	●	●
TS 500i	4250 011 2810	10.625,00	72,2	3,9/5,3	-	10,2 [Ⓢ]	98 [Ⓢ]	112 [Ⓢ]	2,4/2,0	2-MIX	73,0	350	125	●	●	●	●	●	●	●	●	-	●	●
TS 700	4224 011 2800	10.875,00	98,5	5,0/6,8	-	11,7 [Ⓢ]	101 [Ⓢ]	113 [Ⓢ]	6,6/4,5	2-MIX	85,0	350	125	●	●	●	●	○	●	-	-	●	-	
TS 800	4224 011 2820	11.375,00	98,5	5,0/6,8	-	12,7 [Ⓢ]	101 [Ⓢ]	113 [Ⓢ]	6,5/3,9	2-MIX	89,0	400	145	●	●	●	●	○	●	-	-	●	-	
AKUMULATORSKI BRUSNI PARAČI [Ⓢ]																								
TSA 230	4864 011 6600	3.000,00 [Ⓢ]	-	-	36	3,9 [Ⓢ]	103 [Ⓢ]	114 [Ⓢ]	3,5/3,5	-	55,0	230	70	-	-	-	●	-	●	-	-	-	-	

NEOBVEZUJUĆA PREPORUČENA MALOPRODAJNA CIJENA U KUNAMA

● SERIJSKI
○ MOGUĆNOST NADogradnje (PRIBOR)

I = STIHL INJECTION

Ⓢ VRIJEDNOST K PREMA DIREKTIVI 2006/42/EZ = 2,0 dB(A)

Ⓢ VRIJEDNOST K PREMA DIREKTIVI 2006/42/EZ = 2 m/s²

Ⓢ S BRUSNO PARAČOM PLOČOM OD UMJETNE SMOLE

Ⓢ TEŽINA BEZ GORIVA I BRUSNO PARAČE PLOČE

Ⓢ TEŽINA BEZ AKUMULATORSKE BATERIJE I REZNO-BRUSNE PLOČE

Ⓢ MJERENJE PREMA ISO 19432

Ⓢ MJERENJE S REZNO-BRUSNIM PLOČAMA U REZU PREMA EN 60745-2-22

Ⓢ CIJENA BEZ AKUMULATORSKE BATERIJE I PUNJAČA

REZNO-BRUSNE PLOČE

- Dijamantne rezne ploče i ploče od umjetne smole za rezanje prirodnog kamena, asfalta, čelika i betona
- Optimalno prilagođene STIHL brusnom paraču
- Dug vijek trajanja i visok učinak rezanja



REZNE PLOČE OD UMJETNE SMOLE



GRAĐEVINSKI ČELIK

Za odvajanje građevinskog čelika i metalnih profila na gradilištu i u pogonima za obradu metala.



ASFALT/DUKILNI LIJEV

Rezno-brusna ploča za gradnju prometnica i polaganje cjevovodi, posebno za odvajanje duktilne lijevane cijevi.



KAMEN

Rezno-brusna ploča za opeku i za opću primjenu na gradilištu. Također pogodna za mokro rezanje kamena bez širenja prašine.

Kataloški broj

Neobvezujuća preporučena
maloprodajna cijena u kunama

Promjer (mm)

REZNE PLOČE OD UMJETNE SMOLE				
GRAĐEVINSKI ČELIK 	K-ME	0835 012 7000	62,50	230
		0835 010 7000	62,50	300
		0835 010 7001	100,00	350
		0835 012 7001 [Ⓢ]	100,00	350
		0835 010 7002	150,00	400
ASFALT/ DUKILNI LIJEV 	K-DG	0835 030 7000	62,50	300
		0835 030 7001	93,75	350
		0835 030 7002	162,50	400
KAMEN 	K-BA	0835 020 7000	62,50	300
		0835 020 7001	93,75	350
		0835 020 7002	150,00	400
		0835 020 7004	112,50	350

DIJAMANTNE REZNE PLOČE



UNIVERZALNA

Za najrazličitije materijale na gradilištima. Također se preporuča kod radova čišćenja i nakon elementarnih nepogoda. Dostupna u različitim izvedbama i za različita područja primjene. Dug vijek trajanja i brzo rezanje, osnovni list metalik srebrne boje.



BETON (B)

Za rezanje betona, glinenih cigli i ispranog betona. Prikladna i za armirani beton i opće građevinske materijale. Dostupna u različitim klasama snage, sivo lakirana.



ASFALT (A)

Za rezanje asfalta, svježeg betona, abrazivnog betona i pješčenjaka. Visina segmenta 10 mm sa zaštitnim segmentom. Dostupno u različitim izvedbenim razredima, osnovni list crno lakiran.



































Kataloški broj

Neobvezujuća preporučena
maloprodajna cijena u kunama

Promjer (mm)

DIJAMANTNE REZNE PLOČE

UNIVERZALNA 	D-BA80	0835 094 7000	2.000,00	300
		0835 094 7001	2.250,00	350
		0835 094 7002	2.937,50	400
	D-SB80	0835 096 7001	1.937,50	300
		0835 096 7002	2.500,00	350
		0835 096 7003	3.125,00	400
	D-X100	0835 092 7000	1.750,00	230
		D-G80	0835 070 7000	2.437,50
BETON (B) 	D-B10	0835 090 7034	400,00	230
		0835 090 7039	625,00	300
		0835 090 7040	750,00	350
		0835 090 7024	1.375,00	400
	D-B20	0835 090 7043	1.250,00	300
		0835 090 7044	1.437,50	350
D-B60	0835 090 7045	2.125,00	400	
	0835 090 7046	2.000,00	300	
	0835 090 7047	2.250,00	350	
	D-A5	0835 090 7048	3.187,50	400
		0835 080 7009	1.375,00	300
		0835 080 7012	1.375,00	350
D-A40	0835 080 7022	1.812,50	400	
	0835 080 7023	1.625,00	300	
	0835 080 7024	2.062,50	350	
	0835 080 7025	2.750,00	400	
D-A80	0835 080 7026	2.375,00	300	
	0835 080 7027	3.000,00	350	
	0835 080 7028	4.125,00	400	

PREPORUKA PRIMJENE [Ⓢ]													
	D-BA80	●	●	●	●	●	●	-	-	-	-		
	D-SB80	-	-	-	●	●	●	●	●	Ⓢ	Ⓢ		
	D-X100	-	-	-	●	●	●	●	●	-	-		
	D-G80	-	-	-	-	-	-	-	-	●	-		
	D-B10	-	-	-	●	●	●	-	-	-	-		
	D-B20	-	-	-	●	●	●	-	-	-	-		
	D-B60	-	-	-	●	●	●	●	-	-	-		
	D-A5	●	●	●	-	-	-	-	-	-	-		
	D-A40	●	●	●	-	-	-	-	-	-	-		
	D-A80	●	●	●	-	-	-	-	-	-	-		



● PRIKLADNO
- NIJE PREPORUČLJIVO

Ⓢ KOD PRIMJENE REZNO-BRUSNIH PLOČA POTREBNO JE
OBRATITI POZORNOST NA PRIMJENU U KOMBINACIJI S
BRUSNIM PARAČEM NA LICU MJESTA

Ⓢ NIJE ODGOVARAJUĆE ZA DUGOTRAJNU PRIMJENU
Ⓢ DO DEBLJINE PROFILA OD 10 mm. NIJE ZA
DUGOTRAJNU PRIMJENU

UREĐAJI ZA BUŠENJE DO U DETALJE

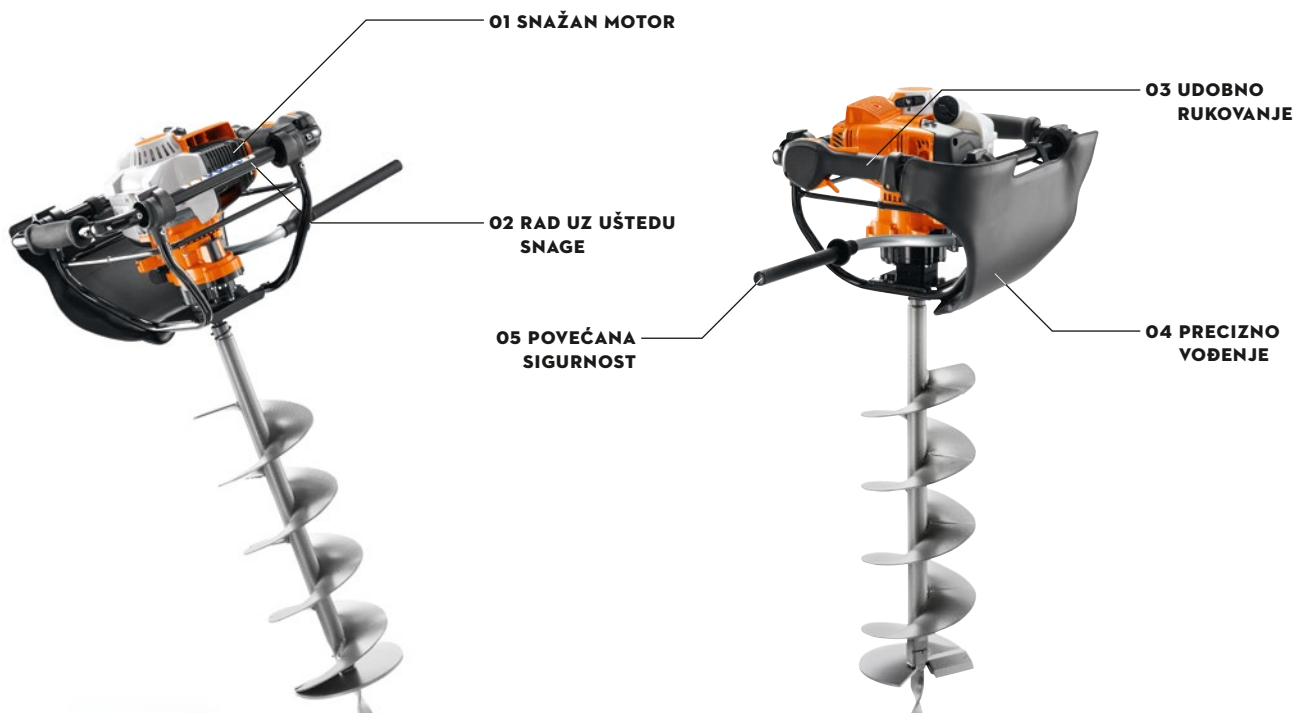

TEHNIKA

01 STIHL 4-MIX®-MOTOR

Kombinira prednosti dvotaktnog i četverotaktnog motora. Niska potrošnja, manje ispušnih plinova, nije potreban servis ulja. Ugodan zvuk pri radu. Izvrsna vučna snaga i visok okretni moment.

UDOBNOST

02 OKVIR RUČKE KOJI UBLAŽAVA VIBRACIJE
Osigurava značajno smanjenje vibracija - za rad s posebnom uštedom vaše energije.

03 VIŠEFUNKCIJSKA RUČKA
Svi upravljački elementi za upravljanje motorom integrirani su u lijevom rukohvatu. Za upravljanje uređaja potreban je samo pritisak prstom na tipku.

04 VELIKI PRISLONI JASTUČIĆ
Tijekom bušenja naliježe na tijelo ili nogu - za visoku udobnost i mirno i precizno vođenje uređaja za bušenje.

SIGURNOST

05 STIHL QUICKSTOP KOČNICA SVRDLA
STIHL QuickStop kočnica svrdla s polugom za aktiviranje zaustavlja protok goriva kada se svrdlo zaglavi. Zaglavljena se svrdla pomoću kočnice mogu odvrtiti iz zemlje.

UREĐAJI ZA BUŠENJE I PRIBOR

- Mobilni i robusni paketi snage za profesionalce
- Za kopanje rupa u zemlji, za njegu biljaka, za gradnju ili za uzimanje uzoraka tla
- Specijalni za primjenu i na nepristupačnim terenima
- Svrkla, produžetci cijevi, prisloni jastučići i ulošci za svrdla



BT 131

36,3 cm³ • 1,4 kW/1,9 KS • 10,0 kg[Ⓞ]

Uređaj za bušenje za jednog radnika, opremljen kočnicom svrdla QuickStop. Motor 4-MIX® s većim spremnikom za gorivo, okvir ručke s prigušenjem vibracija, upravljačka ručka s tipkom za zaustavljanje, sustav dugotrajnog filtriranja zraka, veliki prislonski jastučić.

KATALOŠKI BROJ 4313 011 2120

8.125,00 KN[Ⓞ]







ODGOVARAJUĆA GORIVA I MAZIVA

MOŽETE PRONAĆI NA **STRANICI 254**

NEOBVEZUJUĆA PREPORUČENA MALOPRODAJNA CIJENA U KUNAMA

Ⓞ TEŽINA BEZ GORIVA I ALATA ZA BUŠENJE
Ⓞ CIJENA BEZ ALATA ZA BUŠENJE

	Kataloški broj	Neobvezujuća preporučena maloprodajna cijena u kunama	Promjer (mm)	Dužina (mm)	Prikladno za uređaj za bušenje zemlje	Uporaba
PRIBOR ZA UREĐAJE ZA BUŠENJE						
SVRDLO ZA SADNICE						
	4404 680 2004	1.125,00	40			
	4404 680 2006	1.187,50	60			
	4404 680 2009	1.375,00	90			
	4404 680 2012	1.500,00	120	695	BT 106, BT 106 C, BT 120 C, BT 121, BT 130, BT 131	Za sve vrste tla.
	4404 680 2015	1.525,00	150			
	4404 680 2020	1.650,00	200			
	4404 680 2030	1.687,50	300	750		
SVRDLA						
	4400 000 4209	1.937,50	90			
	4400 000 4212	2.125,00	120			
	4400 000 4215	2.025,00	150			
	4400 000 4220	2.150,00	200	700	BT 360	Za sve vrste tla.
	4400 000 4225	2.275,00	250			
	4400 000 4228	2.400,00	280			
	4400 000 4235	2.750,00	350			
SVRDLA ZA SADNICE						
	4311 680 2515	1.250,00	150	525	BT 106, BT 106 C, BT 120 C, BT 121, BT 130, BT 131	Posebno svrdlo za bušenje rupa za sadnice. Ciliindričnog oblika.
	4445 000 4235	2.275,00	350	420	BT 360	
SVRDLA ZA ZEMLJU U OBLIKU SRCA						
	4404 680 1900	1.275,00	260	660	BT 106, BT 106 C, BT 120 C, BT 121, BT 130, BT 131	Posebno svrdlo za rahljenje zemlje i sadnju.
	4440 000 4200	2.125,00	400	870	BT 360	

	Kataloški broj	Neobvezujuća preporučena maloprodajna cijena u kunama	Promjer (mm)	Dužina (mm)	Prikladno za uređaj za bušenje zemlje	Uporaba
--	----------------	---	--------------	-------------	---------------------------------------	---------

PRIBOR ZA UREĐAJE ZA BUŠENJE

PRODUŽETCI OSOVINE

	4313 680 2300	412,50	-	250	BT 106, BT 106 C, BT 120 C, BT 121, BT 130, BT 131	Za produživanje svrdla u slučaju dubokih rupa.
	4311 680 2350	450,00	-	450		
	4470 000 4205	1.075,00	-	500	BT 360	
	4470 000 4210	1.275,00	-	1.000		

PRISLONI JASTUČIĆ

	4313 748 2501	187,50	-	-	BT 121, BT 130, BT 131	Kao rezerva za postojeći prisloni jastučić.
---	---------------	--------	---	---	------------------------------	---

ULOŽAK ZA SVRDLO

	4311 680 4010	1.875,00	-	-	BT 106, BT 106 C, BT 120 C, BT 121, BT 130, BT 131	Za spiralna svrdla do Ø od 13 mm. Za upotrebu svrdla s cilindričnim priključkom.
---	---------------	----------	---	---	---	--

Kataloški broj
Neobvezujuća preporučena maloprodajna cijena u kunama

Zapremnina (cm³)

Snaga (kW/KS)

Težina (kg)Ⓞ

Razina zvučnog tlakaⓄ (dB(A))

Razina zvučne snageⓄ (dB(A))

Vrijednost vibracija lijevo/desnoⓄ (m/s²)

STIHL Motor (2-MIX/4-MIX®)

Broj okretaja vretena (min⁻¹)

Automatski dekompresijski ventil

STIHL ElastoStart

Sustav dugotrajnog pročišćavanja zraka

Kočnica svrdla QuickStop

Blokada pokretanja/blokada povratnog okretanja

UREĐAJI ZA BUŠENJEⓄ

BT 131 Ⓞ	4313 011 2120	8.125,00	36,3	1,4/1,9	10,0	92	100	1,7/2,0	4-MIX®	200	●	-	●	●	●
-----------------	---------------	----------	------	---------	------	----	-----	---------	--------	-----	---	---	---	---	---

● SERIJSKI

Ⓞ TEŽINA BEZ GORIVA I ALATA ZA BUŠENJE
Ⓞ VRIJEDNOST K PREMA DIREKTIVI 2006/42/EZ = 2,0 dB(A)
Ⓞ VRIJEDNOST K PREMA DIREKTIVI 2006/42/EZ = 2 m/s²

Ⓞ ISPORUKA **BEZ** ALATA ZA BUŠENJE
Ⓞ S PRISLONIM JASTUČIČEM

RUČNI UREĐAJ ZA BUŠENJE I PRIBOR

- Za tesare i majstore, komunalne radnike i vrtlare, te za radnike na krajobraznom oblikovanju
- Za bušenje u drvu, podizanje ograda i izradu klupa te restauratorske radove na drvenim konstrukcijama
- Za bušenje rupa za sadnice, za oblikovanje vrta, od cvijeća do grmolikih trajnica
- Bogat i praktičan pribor



SVRDLO ZA DRVO

Kaljeno i bočno brušeno s vučnom zavojnicom i predrezačem. Sa 6-bridnim priključkom.

DULJINA 320 MM
Ø 13 mm
KATALOŠKI BROJ
4314 682 5013

212,50 KN

DULJINA 460 MM
Ø 19 mm
KATALOŠKI BROJ
4314 682 5019

250,00 KN

Ø 22 mm
KATALOŠKI BROJ
4314 682 5022

337,50 KN

Ø 25 mm
KATALOŠKI BROJ
4314 682 5025

362,50 KN



SVRDLO ZA ZEMLJU

Izmjenjiva glava i priključni navoj M14.

DULJINA 590 MM
Ø 3" (76 mm)
KATALOŠKI BROJ
4314 680 1903

687,50 KN

Ø 4" (102 mm)
KATALOŠKI BROJ
4314 680 1904

825,00 KN

Ø 5" (127 mm)
KATALOŠKI BROJ
4314 680 1905

950,00 KN



STEZNA GLAVA S KLJUČEM

Raspon 13 mm.

KATALOŠKI BROJ
4314 680 4001

412,50 KN



DIJELOVI KOMPLETA

Za bušenje rupa za sadnice.

KATALOŠKI BROJ
4314 007 1001

287,50 KN

**ZA BUŠENJE DRYA,
BEZ ALATA (BEZ SLIKE)**

KATALOŠKI BROJ
4314 007 1000

450,00 KN



VEZICA

Idealno za vješanje uređaja i oslobađanje ruku. Za BT 45.

KATALOŠKI BROJ
4314 710 6500

43,75 KN



REMEN ZA NOŠENJE

Omogućava jednostavno nošenje uređaja. Za BT 45.

KATALOŠKI BROJ
4314 710 9000

62,50 KN

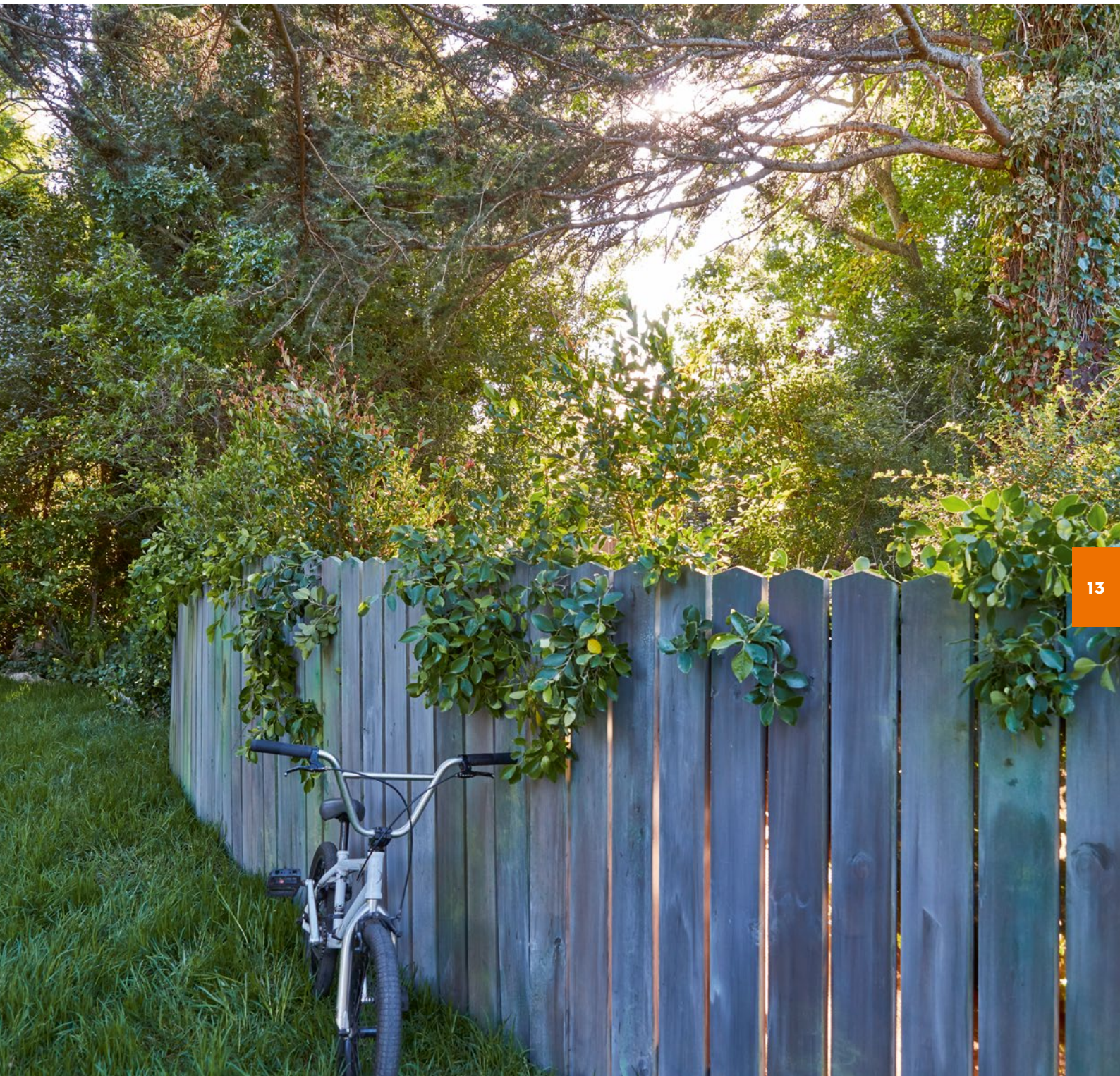



LJUBAV PREMA STROJEVIMA. KAP PO KAP.

256 GORIVA I MAZIVA ZA
DVOTAKTNE MOTORE

260 GORIVA I MAZIVA
ZA ČETVEROTAKTNE
MOTORE

261 SREDSTVA ZA ČIŠĆENJE

262 PRIBOR ZA
POGONSKA GORIVA

GORIVA I MAZIWA ZA DVOTAKTNE MOTORE

- Kvalitetna goriva i maziva za savršen učinak prilikom rada
- Optimalna svojstva podmazivanja
- Izvrsna svojstva sagorijevanja
- Izrazito prihvatljiva za okoliš



ULJE ZA DVOTAKTNE MOTORE HP

Motorno ulje na bazi mineralnih ulja, posebno razvijeno za visoke zahtjeve motornih uređaja. Dobra svojstva podmazivanja i sagorijevanja, JASO-FB, ISO-L-EGB, odnos miješanja 1:50, prikladno za sve STIHL dvotaktne motore.

100 ml (za 5 l) KATALOŠKI BROJ	0781 319 8401	15,63 KN
1 l (za 50 l) KATALOŠKI BROJ	0781 319 8410	65,00 KN
1 l (za 50 l), boca za doziranje KATALOŠKI BROJ	0781 319 8411	90,00 KN
10 l [⊕] (za 500 l) KATALOŠKI BROJ	0781 319 8434	462,50 KN



ULJE ZA DVOTAKTNE MOTORE HP SUPER

Djelomično sintetičko „Low-Smoke ulje“, posebno razvijeno za sve STIHL dvotaktne motore. Izvrsna sposobnost pokretanja i čisto sagorijevanje bez dima. JASO-FD, ISO-L-EGD, odnos miješanja 1:50.

100 ml (za 5 l) KATALOŠKI BROJ	0781 319 8052	18,75 KN
1 l (za 50 l) KATALOŠKI BROJ	0781 319 8053	91,25 KN
1 l (za 50 l), boca za doziranje KATALOŠKI BROJ	0781 319 8054	107,50 KN





ULJE ZA DVOTAKTNE MOTORE HP ULTRA

Potpuno sintetičko ulje za dugotrajnu primjenu kod visokih zahtjeva motornih uređaja. Izvrsna svojstva podmazivanja i sagorijevanja, biološki razgradiva (preko 60% prema normama OECD 301 B), iznimno mali udio sumpora, JASO-FB, ISO-L-EGB, omjer mješavine 1:50.

100 ml (za 5 l) KATALOŠKI BROJ	0781 319 8060	22,50 KN
1 l (za 50 l), boca za doziranje KATALOŠKI BROJ	0781 319 8061	162,50 KN

POMAGALA ZA JEDNOSTAVNO NATAKANJE MJEŠAVINE

Za lagano, uredno doziranje i natanje ulja. Velika količina protoka.



Za 3 1/5 l, lijevak
KATALOŠKI BROJ
0000 881 8800
36,25 KN



Za 20 l, lijevak
27 cm, 358 g, Ast-Ø bis 120 mm
KATALOŠKI BROJ
0000 881 8801
33,75 KN



Za 20 l, slavina
KATALOŠKI BROJ
0000 881 8803
48,75 KN



STRUČNI SAVJET

STIHL MOTORNO ULJE

Vrhunsko podmazivanje i čistoća najvažniji su zadaci i vodilje prilikom razvoja svih STIHL motornih ulja. Kod dosljedne primjene HP Ultra u STIHL laboratoriju je prilikom testiranja potvrđeno da jedan klip i nakon nekoliko stotina radnih sati izgleda kao poptuno nov (pogledati sliku ispod).



Nakon 500 sati rada s HP Ultra

Učinkovitost podmazivanja

Čistoća

Zaštita od naslaga

Antikorozivna zaštita

Sposobnost miješanja do sadržaja etanola od 25%[Ⓞ]

Posebna svojstva

Preporuka

ULJA ZA DVOTAKTNE MOTORE							
HP	+	+	+	+	ja	Dobra svojstva podmazivanja i sagorijevanja	Visokokvalitetno motorno ulje
HP SUPER	++	+++	+++	++	ja	Dobro sagorijevanje, izvrsno svojstvo mješavine	Top motorno ulje za dug vijek trajanja motora
HP ULTRA	+++	+++	+++	+++	ja	Biološki razgradivo, dobro sagorijevanje	Najbolje STIHL motorno ulje, pruža visoko svojstvo čistoće i dulji vijek trajanja motora



ULJE ZA PODMAZIVANJE LANACA FORESTPLUS

Na bazi visokokvalitetnih mineralnih ulja. Pouzdano podmazivanje, nema zasmoljenja niti pri duljim razdobljima mirovanja.

1 l		
KATALOŠKI BROJ	0781 516 6001	30,00 KN
5 l		
KATALOŠKI BROJ	0781 516 6002	120,00 KN
20 l [Ⓞ]		
KATALOŠKI BROJ	0781 516 6006	450,00 KN
200 l		
KATALOŠKI BROJ	0781 516 6003	4.000,00 KN



POMAGALA ZA NATAKANJE ULJA ZA PODMAZIVANJE LANACA

Za jednostavnije i čistije natanje i doziranje.

Za 20 l, slavina
KATALOŠKI BROJ
0000 881 0119
50,00 KN



ULJE ZA PODMAZIVANJE LANACA BIOPLUS



Ekološki posebno prihvatljivo ulje na biljnoj bazi, izvrsnih svojstava podmazivanja i prljanja. Brza biološka razgradnja u tlu, nagrađeno između ostalog Europskom oznakom za zaštitu okoliša, ispitano prema normi OECD 301 B.

1 l		
KATALOŠKI BROJ	0781 516 3001	56,25 KN
5 l		
KATALOŠKI BROJ	0781 516 3004	187,50 KN
20 l [Ⓞ]		
KATALOŠKI BROJ	0781 516 3007	712,50 KN
60 l		
KATALOŠKI BROJ	0781 516 3009	1.875,00 KN

Osnovna ulja

Učinkovitost podmazivanja

Posebna svojstva

Trajnost

Tekuće do

ULJE ZA PODMAZIVANJE LANACA

FORESTPLUS	Mineralno	dobro	-	3 godine	-15 °C
BIOPLUS	Biljno ulje	dobro	Ekološki prihvatljivo, biološki razgradivo	4 godine	-20 °C



SUPERLUB FS

Visokoučinkovita mast za prijenosnike na svim STIHL motornim kosama i čistačima.

Tuba, 40 g
KATALOŠKI BROJ
0781 120 1022

22,50 KN

Tuba, 80 g
KATALOŠKI BROJ
0781 120 1117

32,50 KN

Tuba, 225 g
KATALOŠKI BROJ
0781 120 1118

88,75 KN



MULTILUB

Višenamjenska mast za sve prijenosnike STIHL motornih škara za živicu i električnih pila.

Tuba, 40 g
KATALOŠKI BROJ
0781 120 1021

23,75 KN

Tuba, 80 g
KATALOŠKI BROJ
0781 120 1109

35,00 KN

Tuba, 225 g
KATALOŠKI BROJ
0781 120 1110

87,50 KN



PREŠA ZA MAST

Za precizno podmazivanje.

KATALOŠKI BROJ
1108 890 2500

75,00 KN

POUZDANO, JAKO I ČISTO

Mi znamo što motori trebaju. Zahvaljujući posebnoj stručnosti na području motora i pogonskih sredstava, tvrtka STIHL ostvaruje optimalne rezultate prilikom

razvoja ulja, maziva i pogonskih sredstava za ljude, strojeve i okoliš. To konkretno znači: pouzdana primjena, izvrsna učinkovitost uz neznatno habanje te izgaranje s niskom koncentracijom štetnih emisija.



STIHL RAZVOJNI SUSTAV

U modernom razvojnom centru tvrtke STIHL u svojim vlastitim laboratorijima ima preko 500 zaposlenika.

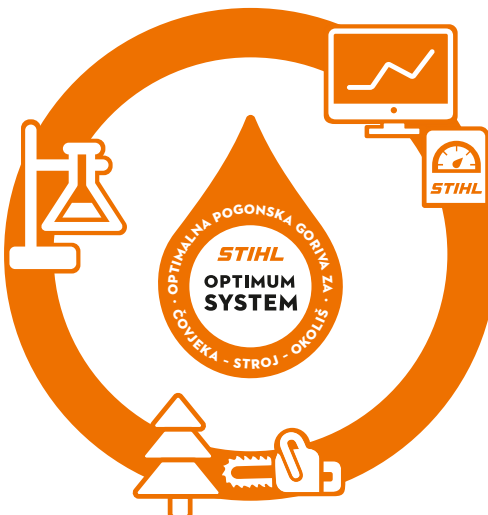

STIHL ISPITNI CENTRI

Uređaji tvrtke STIHL se na više od 100 ispitnih stolova opširno testiraju u odnosu na njihovu funkcionalnost i vijek trajanja.



STIHL TESTIRANJE U PRAKSI

U okviru testiranja kod vanjskih institucija provode se ispitivanja STIHL uređaja pri raznim vremenskim uvjetima.

GORIVA I MAZIVA ZA ČETVEROTAK- TNE MOTORE

- Neometani pogon uređaja
- Idealno podmazivanje svih komponenti s niskom potrošnjom
- Izrazito prihvatljiva za okoliš



SAE 30

Visokoučinkovito motorno ulje za sve uvjete primjene u vrtlarstvu, s visokokvalitetnim baznim uljima i aditivima za idealno podmazivanje i nisku potrošnju, API SJ/CF.

600 ml

KATALOŠKI BROJ

0781 309 2002

30,00 KN



10 W-30

Visokokvalitetno motorno ulje za raznolike uvjete primjene, posebno razvijeno za zahtjeve četverotaktnih motora. Izvrсна svojstva podmazivanja i sagorijevanja, mogućnost upotrebe tijekom cijele godine do 30° C.

600 ml

KATALOŠKI BROJ

0781 309 1000

30,00 KN

SREDSTVA ZA ČIŠĆENJE

- Prilagođene recepture za sve poslove čišćenja
- Optimalna zaštita od korozije
- Učinkovita maziva za različita mjesta primjene



SUPERCLEAN

Raspršivač s dvostrukom funkcijom: otapanje smole i nečistoće, istovremeno mazivo i antikorozivna zaštita. Za rezne garniture, noževe škara za živicu i motorne pile.

Doza, 300 ml
KATALOŠKI BROJ
0782 420 1002

62,50 KN



MULTISPRAY

Višenamjensko ulje za podmazivanje, otapanje nečistoće i zaglavljenih dijelova, kao antikorozivna zaštita, kontaktni raspršivač i rijetko ulje.

Doza, 400 ml
KATALOŠKI BROJ
0730 411 7000

50,00 KN



PRIBOR ZA POGONSKA GORIVA

- Lakši transport pogonskih goriva
- Punjenje uređaja bez zalijevanja
- Pouzdana oprema za profesionalce i privatne korisnike



KANISTAR ZA BENZIN

Spremnici različitih veličina i boja. S UN-dozvolom.

3 l, proziran
KATALOŠKI BROJ
0000 881 0204
52,50 KN

5 l, proziran
KATALOŠKI BROJ
0000 881 0202
65,00 KN

5 l, narančasti
KATALOŠKI BROJ
0000 881 0200
65,00 KN

10 l, proziran
KATALOŠKI BROJ
0000 881 0212
88,75 KN

20 l, proziran
KATALOŠKI BROJ
0000 881 0209
165,00 KN

PRIBOR: IZLAZNA CIJEV (VIDI SLIKU GORE)

KATALOŠKI BROJ
0000 881 0217
26,25 KN



KOMBINIRANI KANISTAR, NARANČASTI, MALI

Mali dvostruki spremnik za 3 l motornog goriva i 1,5 l ulja za podmazivanje. S UN-dozvolom, uključena izlazna cijev, kanistar odgovara STIHL sustavu za punjenje.

KATALOŠKI BROJ
0000 881 0124
127,50 KN



KOMBINIRANI KANISTAR, NARANČASTI, STANDARD

Dvostruki spremnik za 5 l motornog goriva i 3 l ulja za podmazivanje lanaca motornih pila. S UN-dozvolom.

KATALOŠKI BROJ
0000 881 0111
215,00 KN

KOMBINIRANI KANISTAR, NARANČASTI, PROFI

Profesionalna izvedba s dva dodatna držača za alat i sustavom za punjenje (alat i sustav za punjenje nisu uključeni u obim isporuke).

KATALOŠKI BROJ
0000 881 0113
262,50 KN

PRIBOR: LIJEVAK (VIDI SLIKU GORE)

Crni, s čepom.
KATALOŠKI BROJ
0000 881 0128
33,75 KN



KOMBINIRANI KANISTAR, PROZIRAN, STANDARD

Dvostruki spremnik za 5 l motornog goriva i 3 l ulja za podmazivanje lanaca motornih pila. S UN-dozvolom.

KATALOŠKI BROJ
0000 881 0120
217,50 KN

KOMBINIRANI KANISTAR, PROZIRAN, PROFI

Profesionalna izvedba s dva dodatna držača za alat i sustavom za punjenje (alat i sustav za punjenje nisu uključeni u obim isporuke).

KATALOŠKI BROJ
0000 881 0123
265,00 KN

PRIBOR: LIJEVAK (VIDI SLIKU GORE)

Crni, s čepom.

KATALOŠKI BROJ
0000 881 0128
33,75 KN



METALNI KANISTAR

Spremnik od 20 l s UN-dozvolom.

KATALOŠKI BROJ
0000 881 0205
327,50 KN

PRIBOR: FLEKSIBILNI NASTAVAK ZA NATAKANJE (BEZ SLIKA)

KATALOŠKI BROJ
0000 881 0211
112,50 KN



BOCA ZA MIJEŠANJE

Za jednostavno miješanje i punjenje manjih količina goriva do 1 l. Uski odljevni kljun, velik otvor za punjenje, mjerna skala na boci i u poklopcu boce, može se zatvoriti.

KATALOŠKI BROJ
0000 881 9411
37,50 KN



SUSTAV ZA NATAKANJE ULJA ZA PODMAZIVANJE LANACA

Za jednostavno punjenje uređaja bez prelijevanja. Za sve otvore spremnika $\varnothing > 23,5$ mm.

KATALOŠKI BROJ
0000 890 5004
101,25 KN



SUSTAV ZA PUNJENJE POGONSKOG SREDSTVA

Za jednostavno punjenje STIHL motornih uređaja. Za sredstvo MotoMix u kanistrima od 5 l, STIHL kombinirani kanistri i STIHL benzinski kanistri, do volumena od maks. 5 l, moguća je upotreba za sve otvore spremnika za pogonsko sredstvo do $\varnothing > 23,5$ mm.

KATALOŠKI BROJ
0000 890 5008
90,00 KN

PRIBOR: PODLOŠKA (BEZ SLIKA)

Za motorne pile serije MS 200.

KATALOŠKI BROJ
0000 894 6301
8,75 KN



DRŽAČI

Za praktično spremanje sustava za punjenje. Za standardne kombinirane kanistre i malu izvedbu 3 l/1,5 l.

KATALOŠKI BROJ
0000 881 0126
20,00 KN

Za praktično spremanje alata. Za standardne kombinirane kanistre.

KATALOŠKI BROJ
0000 881 0127
25,00 KN



MJERNA POSUDA

Za pripremu mješavine motornih goriva.

Maks. zapremina 5 l
KATALOŠKI BROJ
0000 881 0186
11,25 KN

Maks. zapremina 25 l
KATALOŠKI BROJ
0000 881 0182
42,50 KN



**DOBRO LEŽI
U RUCI.
DAJE VAM
SNAGU.
I**

**266 — RUČNI ALATI I ŠUMARSKI
PRIBOR**



NOVO

GTA 2610,8 V • 1,2 kg[Ⓞ]

Svestrano primjenjiva vrtna akumulatorska pila. Za orezivanje stabala i grmova, za usitnjavanje odrezanog bilja i kod gradnje s drvom. Sa 1/4"-PM3-Lancem za visoke performanse i kod snažnih rezova. Neklizajuća upravljačka ručka za savršenu ergonomiju. Promjena lanca bez uporabe alata, fleksibilni zaštitni poklopac za siguran rad, s pokazateljem stanja napunjenosti. GTA 26 dostupna je u setu ili kao pojedinačni uređaj.

Set uključuje:

- 1x Litij-ionski akumulator AS 2, 28 Wh, 10,8 V
- 1x Standardni punjač AL 1
- 1x Laganu vodilicu duljine, 10 cm
- 1x Lanac za pile 1/4" PM3, 10 cm
- 1x Multioil Bio, 50 ml
- 1x Torba za transport, crna/narančasta, s ušicama za montažu na zid

SET GTA 26

DULJINA REZA

10 cm

KATALOŠKI BROJ

GA01 011 6918

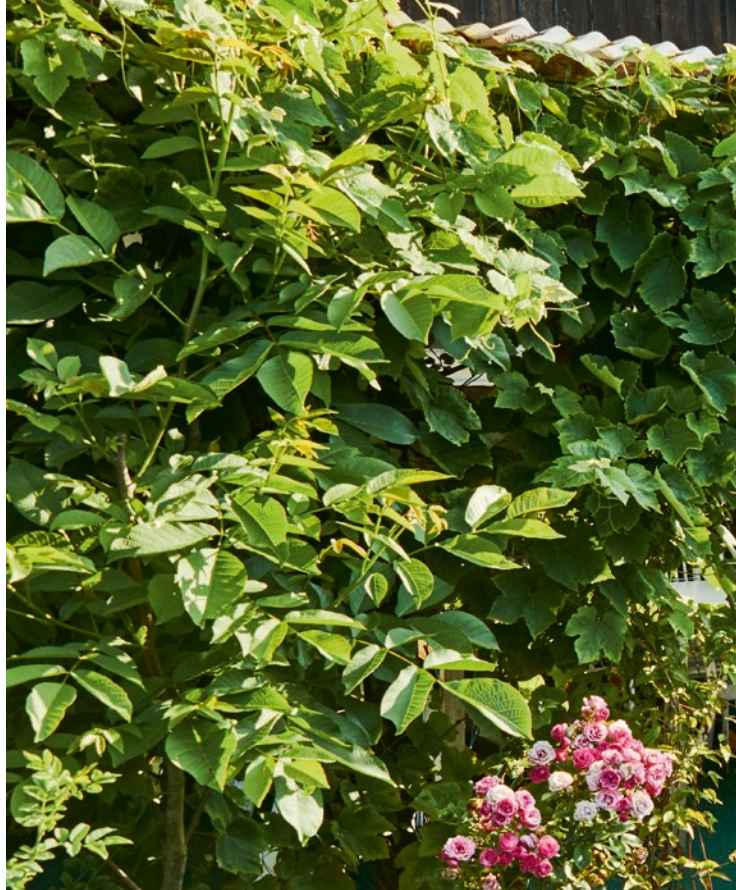
1.125,00 KN

ODGOVARAJUĆE LITIJ-IONSKE AKUMULATORSKE BATERIJE I DALJNI PRIBOR

MOŽETE PRONAĆI NA **STRANICI 8**

Kataloški broj

Neobvezujuća preporučena
maloprodajna cijena u kunama

Nazivni napon (V)

Težina[Ⓞ] (kg)Razina zvučnog tlaka[Ⓞ] (dB(A))Vrijednost vibracija
lijevo/desno[Ⓞ] (m/s²)

VRTNA AKUMULATORSKA PILA

SET GTA 26
S AS 2 I AL 1

NOVO

GA01 011 6918

1.125,00

10,8

1,45

77,0

2,9/2,8

NEOBVEZUJUĆA PREPORUČENA MALOPRODAJNA CIJENA U KUNAMA

Ⓞ TEŽINA BEZ AKUMULATORSKE BATERIJE, S NOŽEM ZA TRAVU

Ⓞ TEŽINA S AKUMULATORSKOM BATERIJOM, S VODILICOM I LANCEM PILE, BEZ PUNJAČA

Ⓞ VRIJEDNOST K PREMA DIREKTIVI 2006/42/EZ = 2,0 dB(A)

Ⓞ VRIJEDNOST K PREMA DIREKTIVI 2006/42/EZ = 2,0 m/s²

Ⓞ OBJAŠNENJE SIMBOLA MOŽETE POGLEDATI NA STRANICI 353



Kataloški broj

Neobvezujuća preporučena
maloprodajna cijena u kunama

Dužina (cm)

Težina (g)

Ø grane do (mm)

Prikladno za veličinu ruke

Vinogradarstvo ©

Voćarstvo ©

Vrtlarstvo ©

Održavanje vrtova i parkova ©

Oprema

VRTNE ŠKARE BYPASS ©

PG 10



0000 881 3604

82,50

22

230

20



+

+

++

+

Utor za rezanje žice,
praktično zatvaranje
jednom rukom

PG 20



0000 881 3637

225,00

22

240

25



++

++

++

+++

Utor za rezanje žice,
praktično zatvaranje
jednom rukom

PG 30



0000 881 3638

350,00

22

255

25



+++

+++

++

+++

Utor za rezanje žice,
praktično zatvaranje
jednom rukom, kanal za
biljni sok

VRTNE ŠKARE AMBOSS ©

PG 25



0000 881 3639

208,75

20

260

15



+

+++



















+

++

Praktično zatvaranje
jednom rukom

© DODATNE INFORMACIJE VEZANE UZ BAJPASNI I NAKOVANJSKI REZ MOŽETE PRONAĆI U GLOŠARU NA STRANICI 360
© REZANJE VINOVE LOZE

© REZANJE KOD NJEGE, POMLAĐIVANJA I BERBE
© REZANJE I POMLAĐIVANJE (BILJKE I CVIJEĆE)
© REZANJE I PODREZIVANJE (GRMOVI I ŽIVICE)

	Kataloški broj	Neobvezujuća preporučena maloprodajna cijena u kunama	Dužina (cm)	Težina (g)	Ø grane do (mm)	Vinogradarstvo [Ⓢ]	Voćarstvo [Ⓢ]	Vrtlarstvo [Ⓢ]	Održavanje vrtova i parkova [Ⓢ]	Oprema		
ŠKARE ZA GRANE BYPASS[Ⓢ]												
PB 10	 		0000 881 3669	368,75	60	1.000						
PB 11	 		0000 881 3670	443,75	75	1.150						
PB 20	 		0000 881 3664	637,50	80	1.125	42	++	++	++	Posebna rezna glava za rezanje s manje napora, ublaživač za zaštitu zglobova	
PB 30	 		0000 881 6500	900,00	83	1.695	50	+++	+++	++	+++	Posebna rezna glava za rezanje s manje napora, ublaživač za zaštitu zglobova, pridržni utori na protuoštrici
ŠKARE ZA GRANE AMBOSS[Ⓢ]												
PB 25	 		0000 881 3653	587,50	80	1.245	40	-	++	-	++	Prijenos snage
PB 35	 		0000 881 3665	825,00	80	1.460	48	-	+++	-	+++	Prijenos snage



TELESKOPSKA PILA PR 40 CT



Profesionalna pila s teleskopskom ručkom s trajnom oštricom zahvaljujući tvrdo kromiranom karbonskom čeliku, visokoučinkovito brušenje s razmaknutim prorezima za sprečavanje zaglavlivanja. Rezač kore sprečava kidanje kore, a potezna kuka održava pilu u rezu. S futrolama za sigurno pohranjivanje.

KATALOŠKI BROJ 0000 881 4141 **750,00 KN**



TELESKOPSKA DRŠKA 456 cm



184 - 456 cm. Vrlo čvrsta ovalna šipka od aluminija sa steznom polugom i rasterom za kontinuirano namještanje duljine. Siguran položaj pod opterećenjem. Dugačka gumena izolacija od hladnoće za stabilan prihvat.

KATALOŠKI BROJ 0000 881 4113 **1.212,50 KN**



TELESKOPSKA DRŠKA 320 cm



175 - 320 cm, kontinuirano namjestivo. Za radove do visine od oko 5 m. Dvodijelna, debela aluminijska cijev Ø 30 mm/27 mm. Iznimno robustan, čelični zatezač ekscentra koji se lako može zatezati, gumirani držači.

KATALOŠKI BROJ 0000 881 6101 **675,00 KN**



ŠKARE ZA ŽIVICU PH 10

54 cm, 1.050 g. Za meke pa sve do vrlo tvrdih dijelova živice i grmlja. Posebno obložene oštrice s antikoroziivnom zaštitom s valovitim rubom i žlijebom za sok, namještanje spojeva oštrice bez alata, ručke od bukovine, prigušivač udaraca.

KATALOŠKI BROJ 0000 881 3671 **437,50 KN**



TORBICA ZA POJAS

Za STIHL vrtne škare PG 10, PG 20, PG 30 i PG 25. Koža, crna.

KATALOŠKI BROJ 0000 881 3644 **116,25 KN**



KAMEN ZA BRUŠENJE I OŠTRENJE

Za škare za grane, vrtne škare, škare za živicu te za fino brušenje srpa, guljača i sjekira. Dvije faze s grubom i finom granulacijom, može se upotrebljavati s uljem i vodom.

KATALOŠKI BROJ 0000 881 6001 **87,50 KN**



BRUSNI ALAT 3 U 1

Pogodan za škare za rezanje grana i za škare za vrt te za sjekire i sjekirice, noževe i škare za kućanstvo. Ergonomski dizajn i jednostavna primjena te profesionalan rezultat brušenja.

KATALOŠKI BROJ 0000 881 9801 **125,00 KN**



PILE ZA GRANE

Za brzo i precizno piljenje. 3-strano japansko ozubljenje, impulsno ojačani, kromirani čelik, konusni oblik reznog lista, ergonomski mekana ručka, zaštita protiv korozije, s futrolom za obostranu montažu za ljevake i dešnjake.



S ravnim reznim listom za univerzalnu primjenu u vrtlarstvu i poljoprivredi te u građevinarstvu.

PR 24
24 cm, 305 g, Ø grane do 100 mm
KATALOŠKI BROJ
0000 881 8701

375,00 KN

PR 33
33 cm, 370 g, Ø grane do 150 mm
KATALOŠKI BROJ
0000 881 8702

387,50 KN



Sa savijenim reznim listom za piljenje bez pritiska, između ostaloga kod radova na održavanju drveća.

PR 27 C
27 cm, 358 g, Ø grane do 120 mm
KATALOŠKI BROJ
0000 881 8703

437,50 KN

PR 33 C
33 cm, 391 g, Ø grane do 150 mm
KATALOŠKI BROJ
0000 881 8704

462,50 KN



PILA ZA GRANE PR 32 CW



32 cm Sägeblatt, 230 g, Ø grane do 150 mm. Od oplemenjenog karbonskog čelika, za vrlo brzo piljenje s glatkim površinama reza. Skupni zupci s razmaknutim prorezima, kukasta ručka od bukovine.

KATALOŠKI BROJ
0000 881 4111

250,00 KN



PREKLOPIVA PILA PR 16

16 cm list pile, 160 g, Ø grane do 65 mm. Za brzo i precizno piljenje. 3-strano japansko ozubljenje, impulsno ojačani, kromirani čelik, konusni oblik reznog lista, ergonomski mekana ručka, preklopivi rezni list, zaštita protiv korozije.

KATALOŠKI BROJ
0000 881 8700

212,50 KN



ALUMINIJSKI KLIN ZA OBARANJE

12 x 4 cm, 190 g. S protukukom za optimalno zadržavanje u drvetu.

KATALOŠKI BROJ
0000 881 2201

62,50 KN



ALUMINIJSKI KLIN ZA RAD S MOTORNOM PILOM



980 g. Kovan, u kompletu s drvenim umetkom i prstenom.

KATALOŠKI BROJ
0000 890 9200

277,50 KN



ALUMINIJSKI KLIHOVI ZA OBARANJE I CIJEPANJE



S tankom oštricom za dobro prodiranje u drvo. Tri izvedbe za male, srednje i velike promjere debla, ljuskasta struktura površine, utor za vođenje, glatka strana klina za jednostavno umetanje dodatnog klina u prerez, visokokvalitetna legura aluminija.

22 cm, 600 g
KATALOŠKI BROJ
0000 881 2222

188,75 KN

24 cm, 800 g
KATALOŠKI BROJ
0000 881 2223

250,00 KN

26 cm, 1.000 g
KATALOŠKI BROJ
0000 881 2224

300,00 KN



ZAOBLJENI ALUMINIJSKI KLIN ZA CIJEPANJE



22 cm, 920 g. Maksimalni učinak cijepanja zbog zaobljena oblika. Utor za vođenje i prihvatne kandže za posebno dobro zadržavanje u smrznutom drvetu, kovan za posebno visok stupanj stabilnosti u slučaju male težine, zaobljena udarna površina.

KATALOŠKI BROJ
0000 881 2221

316,25 KN



PLASTIČNI KLIHOVI ZA OBARANJE I REZANJE



Otporni na udarce čak i kod primjene na niskim temperaturama. poliamid, struktura površina sprečava iskakanje klina, u tri duljine za srednja i debela debla te s povećanim kutom klina.

19 cm
KATALOŠKI BROJ
0000 881 2212

82,50 KN

23 cm
KATALOŠKI BROJ
0000 881 2213

112,50 KN

25 cm
KATALOŠKI BROJ
0000 881 2214

128,75 KN



RUČNI CAPIN



35 cm, 500 g. Za podizanje i prihvaćanje ogrjevnog drveta, manjih trupaca i komada drveta. Drška od jasenovine, njemački oblik.

KATALOŠKI BROJ
0000 881 2800

250,00 KN



ŠVICARSKI KOSIR

Ukupna duljina 44 cm, duljina oštrice 32 cm, 650 g. Prikladno za njegu mladica i sječu niskog raslinja. Ručka zaštićena kožom.

KATALOŠKI BROJ
0000 881 3400

175,00 KN



NATEGAČA



Za naginjanje stabla iznad visine struka u predviđenom smjeru. Sa zakretnom kukom za okretanje trupaca. Od posebne čelične legure.

76 cm, ca. 1.800 g

KATALOŠKI BROJ
0000 881 2701

428,75 KN



DRŽALO ZA KOSIR



Drška od američkog oraha 90 cm.

KATALOŠKI BROJ
0000 881 2135

100,00 KN



KUKA ZA IZVLAČENJE FZ 10



Za povlačenje trupaca s brušenim vrhom za olakšano ubadanje u deblo. Visokokvalitetni, ojačani čelik, udobna ručka.

KATALOŠKI BROJ
0000 881 2907

190,00 KN



ALUMINIJSKI CAPIN



70 cm, 580 g. Za pomicanje i prihvat manjih trupaca i komada drveta uz rasterećenje kralježnice. Aluminijska legura velike čvrstoće, s plastičnom drškom. Dodatna kuka na kraju drške omogućava siguran zahvat.

KATALOŠKI BROJ
0000 881 2805

693,75 KN



RUČNA ZAHVATNA KLIJEŠTA FP 20



Otvor 20 cm. Za pomicanje drva s ukošenom udobnom ručkom. Pojačani vrhovi.

KATALOŠKI BROJ
0000 881 3005

265,00 KN



ZAHVATNA KUKA FP 10



Za podizanje, transport i slaganje slojeva drva. Udobna ručka.











KATALOŠKI BROJ
0000 881 4401

225,00 KN



OSTALI PRIBOR

KAO ŠTO SU KOMPLETI ZA OŠTRENJE I TURPIJE ZA LANČE PILA MOŽETE PRONAĆI NA **STRANICI 70**

	Kataloški broj	Neobvezujuća preporučena maloprodajna cijena u kunama	Dužina (cm)	Težina (g)	Materijal ručke	Kresanje grana	Obranje sjekirom	Lakši/srednji radovi cijepanja (ogrjevano drvo, dužina 30 cm/Ø do 30 cm)	Srednje/teži radovi cijepanja (35 cm/Ø do 50 cm)	Cijepanje trupaca i teškog drveta (ev. s klinovima)	Obranje s klinom (aluminij ili plastika)
KLASIK											
ŠUMSKE SJEKIRICE AX 6											
	0000 881 1969	212,50	40	600	Jasen	+	-	+	-	-	-
ŠUMSKE SJEKIRE AX 10											
	0000 881 1971	303,75	60	1.000	Jasen	++	+	+	-	-	-
ŠUMSKE SJEKIRE AX 16 S											
	0000 881 1957	750,00	70	1.550 [Ⓢ]	Američki orah	++	++	++	+	-	-
SJEKIRE ZA CIJEPANJE Optimalan rezultat cijepanja uz manju potrebnu snagu zbog klinastog oblika glave.											
AX 13 C											
	0000 881 1914	375,00	50	1.250 [Ⓢ]	Jasen	+	-	++	-	-	-
AX 28 CS											
	0000 881 2014	662,50	80	2.800 [Ⓢ]	Američki orah	+	-	+++	+++	-	+
ČEKIČI ZA CIJEPANJE Kovana glava s pomoćnim produžetkom. Izuzetno velika udarna površina za sigurno prodiranje aluminijskih i plastičnih klinova.											
ČEKIČ ZA CIJEPANJE AX 30 C											
	0000 881 2009	262,50	85	3.000	Jasen	-	-	++	+++	+++	++
ČEKIČ ZA CIJEPANJE AX 33 CS											
	0000 881 2011	687,50	90	3.300 [Ⓢ]	Američki orah	-	-	++	+++	+++	+++
VISOKA TEHNOLOGIJA											
ŠUMSKA SJEKIRICA AX 6 P[Ⓢ]											
	0000 881 6801	387,50	37	640	poliamid	++	-	+	-	-	-
ŠUMSKA SJEKIRA AX 15 P											
	0000 881 6701	600,00	73	1.450	poliamid	++	++	++	+	-	-
SJEKIRA ZA CIJEPANJE AX 20 PC											
	0000 881 6602	675,00	75	1.950	poliamid	+	+	+++	++	-	+

NEOBVEZUJUĆA PREPORUČENA MALOPRODAJNA CIJENA U KUNAMA

+ PRIKLADNO
++ DOBRO+++ VRLO PRIKLADNO
- NIJE PREPORUČLJIVOⓈ UKLJUČUJE ZAŠTITNU NAVLAKU TEŽINE 300 g
Ⓢ ZA OVE ALATE POSTOJI ZAMJENSKI KOMPLET DRŠKI S NAVLAKOM ZA ZAŠTITU OD UDARCA - DOSTUPNO U SPECIJALIZIRANIM TRGOVINAMA

Ⓢ S ALATOM ZA IZVLAČENJE ČAVALA



ŠUMARSKA MJERNA TRAKA



Automatik: samonamatujuća,
u metalnom kućištu.

Dužina 15 m
KATALOŠKI BROJ
0000 881 0800

400,00 KN

Dužina 20 m
KATALOŠKI BROJ
0000 881 0804

425,00 KN

Dužina 25 m
KATALOŠKI BROJ
0000 881 0801

481,25 KN



MARKER PRO

Kreda za označavanje na
suhom i vlažnom drvu.
Izvršno isticanje boje zbog
jakog pigmenta kao i
optimalna otpornost na
vremenske uvjete i svjetlost.
Velika otpornost na pucanje.
Duljina 12 cm. Dvanaest
komada u pakiranju.

BOJA	KATALOŠKI BROJ
	0000 881 1500
	0000 881 1501
	0000 881 1502
	0000 881 1503
	0000 881 1504

PO 100,00 KN



KOŽNI REMEN ZA ALAT

Iznimno robusna, dugotrajna
goveđa koža debljine oko
3 mm. Širina 4 cm, duljina
125 cm, kopča s dvostrukim
trnom.

BOJA	KATALOŠKI BROJ
	0000 881 0600
	0000 881 0602

PO 162,50 KN



POTPUNO FUNKCIONALNO. PRIJE SVEGA SIGURNO.

277 — RADNA ODIJELA ZA RAD
S MOTORNOM PILOM

288 — RADNA ODJEĆA ZA RAD
S UREĐAJIMA

290 — SIGNALNA ZAŠTITNA
ODJEĆA

292 — ZAŠTITNA ODJEĆA ZA
ZAŠTITU OD VREMENSKIH
NEPOGODA I
FUNKCIONALNA ODJEĆA

295 — MJERE I VELIČINE

296 — RADNE CIPELE
BEZ ZAŠTITE OD
PRESIJECANJA

297 — ČIZME ZA RAD S
MOTORNOM PILOM,
SA ZAŠTITOM OD
PRESIJECANJA

300 — ŠTITNIK ZA LICE, SLUH
I ZAŠTITA ZA GLAVU,
ZAŠTITNE NAOČELE I
RADNE RUKAVICE

OSOBNA ZAŠTITNA OPREMA DO U DETALJE



TEHNIKA

01 ROBUSNA VISOKOKVALITETNA VLAKNA

STIHL materijali koje smo sami razvili za zaštitu od ozljeda, vode, vjetra i hladnoće - bez kompromisa kada se radi o prozračnosti i udobnosti prilikom nošenja. Udobnost na tijelu osigurana je odabranim materijalima koji su certificirani prema Oeko-Tex® Standard 100.

02 PROMIŠLJENI KONCEPT

Funkcionalna odjeća koja odgovara zahtjevima korisnika, npr. individualno podesivi ventilacijski otvori za optimalnu tjelesnu temperaturu, robusno specijalno tkanje na opterećenim mjestima kao što su koljena i laktovi ili naša inovativna rješenja za specijalne primjene, prijavljena za patentiranje.

UDOBNOST

03 NJEGA I UDOBNOŠT NOŠENJA

STIHL zaštitna odjeća može se prati čak na 60 stupnjeva i centrifugirati pri maksimalno 400 okretaja u minuti. Tako je i teška zaprljanja, poput mrlja od smole i ulja moguće ukloniti.

04 ŠIROKA PONUDA ODJEVNIH VELIČINA TVRTKE STIHL

Tvrtka STIHL u ponudi ima i odjela u međuveličinama kao i izradu po mjeri. Možete birati između udobnih i uskih modela, koji vama odgovaraju. Odijela s oznakom više klase odgovaraju i ženskim osobama.

Hlače sa zaštitom od presijecanja i nogavice (ovisno o modelu)

Kožne čizme sa zaštitom od presijecanja (ovisno o modelu)

Gumene čizme sa zaštitom od presijecanja (ovisno o modelu)

Jakne sa zaštitom od presijecanja (ovisno o modelu)

Rukavice sa zaštitom od presijecanja (ovisno o modelu)

STUPNJEVI ZAŠTITE OD PRESIJEKANJA SUKLADNO EN 381

RAZINA ZAŠTITE/ KLASA 0 (≈ 16 m/s [⊙])	-	-	-	-	•
RAZINA ZAŠTITE/ KLASA 1 (≈ 20 m/s [⊙])	•	•	•	•	•
RAZINA ZAŠTITE/ KLASA 2 (≈ 24 m/s [⊙])	•	•	-	-	-
RAZINA ZAŠTITE/ KLASA 3 (≈ 28 m/s [⊙])	-	-	•	-	-

Odobrenja i ispitivanja::

KWF preporuča klasu zaštite od presijecanja 1.

Odjeća sa zaštitom od presijecanja ispunjava odredbu (EU) 2016/425 i odgovara CE Kategoriji 3. [⊙]



SAVJET

Niti jedna osobna zaštitna oprema ne može ponuditi poptunu zaštitu od ozljeda. Osim toga, ne može zamijeniti sigurnu tehniku rada. Zato se obvezno pridržavajte uputa za uporabu zaštitne opreme i motornih uređaja kao i primjenjivih propisa o sprečavanju nesreća.

SIGURNOST

05 ZAŠTITA OD PRESIJEKANJA I SIGNALNE BOJE

Ekskluzivno proizvedeni umetci za zaštitu od presijecanja razvijaju se posebno u skladu sa zahtjevima, tako da i posebno lagana odijela pružaju dobru zaštitu. Svoje proizvode kontroliramo prema strogim internim propisima i podvrgavamo redovitim ispitivanjima kvalitete samo u najstrože certificiranim europskim institutima. Uz to, provodimo redovite analize i dogovore s našim dugogodišnjim dobavljačima u Europi. Veliki udio signalne narančaste boje s reflektirajućim elementima osigurava dobru vidljivost korisnika i pri nepovoljnim svjetlosnim uvjetima rada. Odabrani površinski materijali osiguravaju visoku UV zaštitu.

[⊙] BRZINE LANCA U UVJETIMA TESTIRANJA NE MOGU SE PRIMJENJIVATI U PRAKSI U ODNOSU 1:1 (OVdje S ENE MOŽE PRIKAZATI MAKSIMALNA BRZINA LANCA MOTORNE PILE)

[⊙] DALJNJA OBJAŠNENJA VEZANO UZ PODRUČJE ZAŠTITE OD PRESIJEKANJA MOŽETE POGLEDATI NA STRANICI 360

RADNA ODIJELA ZA RAD S MOTORNOM PILOM

- Za profesionalne šumske radnike, njegovatelje stabala, vlasnike šuma i zemljišta, osobe koje obaraju stabla i pripremaju ogrjevno drvo za vlastite potrebe
- Za optimalnu zaštitu pri radovima u šumi i sječi
- Inovativni materijali i kvalitetna obrada za udobnost pri nošenju



SERIJA MODELA FUNCTION

Šumarska radna odijela serije modela FUNCTION specijalno su razvijena za početnike i povremene korisnike. Nude provjerenu zaštitu od presijecanja i puno praktičnih rješenja poput brojnih džepova i udobnih otvora za protok zraka.



JAKNA FUNCTION UNIVERSAL



Velika površina signalne boje za bolju vidljivost, prozračni materijal s optimalnom udobnosti kod nošenja, boja antracit, crna i signalno narančasta. S dva bočna džepa i jednim džepom s patentnim zatvaračem na visini prsa za sigurnu pohranu pametnog telefona ili kompleta za prvu pomoć. Sloboda kretanja na ramenima i leđima, robusni materijal na ramenima i na području lakata. Ventilacijski umetci, veliki STIHL logo na leđima.

VELIČINA
KATALOŠKI BROJ

S - XXL
0088 335 07..

425,00 KN



HLAČE/KOMBINEZON HLAČE FUNCTION UNIVERSAL



Prozračni materijal s optimalnom udobnosti kod nošenja, boja antracit, crna i signalno narančasta. Provjerena zaštita od rezanja prema EN 381, sloboda kretanja na području stražnjice i međunožja, zaštita za bubrege, zaštita od trnova kako s prednje, tako i sa stražnje strane nogavica. Prozračni materijal na stražnjem dijelu bedara.

HLAČE, STUPNJEVI ZAŠTITE OD PRESIJECANJA 1, DIZAJN A (EN 381)

VELIČINA
KATALOŠKI BROJ

XS - 3XL, S-6 - XL-6, M+6 - XL+6
0088 342 15..

675,00 KN

KOMBINEZON HLAČE, STUPNJEVI ZAŠTITE OD PRESIJECANJA 1, DIZAJN A (EN 381)

VELIČINA
KATALOŠKI BROJ

XS - 3XL, S-6 - XL-6, M+6 - XL+6
0088 388 06..

750,00 KN



JAKNA FUNCTION ERGO



Od posebno robusnog materijala za dugotrajnu izdržljivost. Moderan i atraktivan dizajn. Boja maslinasto zelena, signalna narančasta i crna, elastični umetci, ventilacijski umetci, džep za prvu pomoć, dva džepa s patentnim zatvaračem na prsima, pojačanja na laktovima, reflektirajuće pruge i velika površina signalne boje za bolju vidljivost, veliki STIHL logo na leđima.

VELIČINA XS - XXL
KATALOŠKI BROJ 0088 335 06..

750,00 KN



HLAČE/KOMBINEZON HLAČE FUNCTION ERGO



Od posebno robusnog materijala za dugotrajnu izdržljivost. Moderan i atraktivan dizajn. Provjerenjena zaštita od presijecanja (EN 381), boja maslinasto zelena, signalna narančasta i crna, elastični umetci, patentni zatvarači za ventilaciju, pojačanja na koljenima, reflektirajući umetci za dobru vidljivost, brojni džepovi, dva prednja urezana džepa s patentnim zatvaračem.

HLAČE, STUPNJEVI ZAŠTITE OD PRESIJECANJA 1, DIZAJN A (EN 381)

VELIČINA XS - 3XL, M-6 - XL-6, M+6 - XL+6
KATALOŠKI BROJ 0088 342 10..[Ⓢ]

900,00 KN

KOMBINEZON HLAČE, STUPNJEVI ZAŠTITE OD PRESIJECANJA 1, DIZAJN A (EN 381)

VELIČINA S - 3XL, M-6 - XL-6, M+6 - XL + 6
KATALOŠKI BROJ 0088 388 04..[Ⓢ]

962,50 KN

SERIJA MODELA DYNAMIC

Odijela za šumarske radnike serije DYNAMIC nude profesionalcima pravu kombinaciju, dugi vijek trajanja i puna sloboda kretanja. Sve to omogućuje kombinacija materijala otpornih na habanje, provjerene zaštite od presijecanja i elastičnih umetaka.

PRIKLADNE
ZA RAD LJETI



JAKNA DYNAMIC VENT



Posebno laka, prozirna ljetna jakna. Boja narančasta, crna i boja pijeska, prozirni otvori, rastezljivi umeci na leđima, pojačanja na laktima, reflektirajući detalji, četiri džepa s patentnim zatvaračem, jedan džep za pametni telefon s unutarnje strane, veliki logo STIHL na leđima.

VELIČINA XS - XXL
KATALOŠKI BROJ 0088 335 05..

987,50 KN



PRIKLADNE
ZA RAD LJETI



HLAČE DYNAMIC VENT



Posebno lagane i prozirne ljetne hlače. Provjerena zaštita od presijecanja (EN 381), boja narančasta, crna i boja pijeska, ventilacija s patentnim zatvaračima straga na natkoljenici, elastični stražnji dio nogavica, reflektirajući detalji, rastezljivi ušitci, pojačanja na koljenima, dva prednja urezana džepa s patentnim zatvaračem, džep na bedru/džep za mobitel s patentnim zatvaračem, zaštita od trnja i vlage na donjem dijelu nogavice.

HLAČE, STUPNJEVI ZAŠTITE OD PRESIJECANJA 1, DIZAJN A (EN 381)
VELIČINA XS - XXL, M-6 - XL-6
KATALOŠKI BROJ 0088 342 09..[Ⓞ]

1.250,00 KN

SERIJA MODELA ADVANCE

Šumarska radna odijela iz linije ADVANCE s ispitanom zaštitom od presijecanja proizvedena su od posebno laganih visokokvalitetnih vlakana, jamče malu težinu, veliku prozračnost i odličnu zaštitu od vlage i hladnoće. Praktični otvori za protok zraka i promišljena rješenja za džepove nude dodatnu udobnost pri radu. Sve hlače i jakne iz ove serije možete izvršno međusobno kombinirati.



PRIKLADNE
ZA RAD LJETI

JAKNA ADVANCE X-VENT



Lagana i izuzetno prozračna radna jakna za šumu, posebno pogodna za ljetne temperature ili velike tjelesne aktivnosti. Boja signalno narančasta i crna, srebrna mrežasta podstava na leđima, ispod ruku i u džepovima za optimalnu razinu prozračnosti, odbijanje vode i prljavštine, velika površina narančaste boje s jakim signalnim djelovanjem, reflektirajući detalji, dva džepa na prsima te po jedan na leđima, rukavima i s unutarnje strane, zaštita od habanja na ramenima, veliki logo tvrtke STIHL na poledini jakne.

VELIČINA S - XXL
KATALOŠKI BROJ 0088 335 10..

1.500,00 KN



PRIKLADNE
ZA RAD LJETI

HLAČE/KOMBINEZON HLAČE ADVANCE X-LIGHT



Izrađene od laganog i prozračnog materijala sa zaštitom od presijecanja AVERTIC™ pro lite (EN 381) koji je razvijen ekskluzivno za STIHL. Ovaj šesteroslojni materijal je za oko 20 % lakši od materijala korištenog za ADVANCE odjeću. Boja crna, posebna prozračna tkanina u predjelu stražnjeg dijela nogu, stoga je optimalna za toplo vrijeme, potpuno elastičan korak omogućuje materijal ProElast, džepovi s mogućnošću zatvaranja, kombinezon hlače s dugim patentnim zatvaračem za jednostavno oblačenje i skidanje, reflektirajući detalji za bolju uočljivost.

HLAČE, STUPNJEVI ZAŠTITE OD PRESIJECANJA 1, DIZAJN A (EN 381)

VELIČINA S - 3XL, S-6 - XL-6
KATALOŠKI BROJ 0088 342 14..^①

1.650,00 KN

KOMBINEZON HLAČE, STUPNJEVI ZAŠTITE OD PRESIJECANJA 1, DIZAJN A (EN 381)

VELIČINA S - 3XL
KATALOŠKI BROJ 0088 388 05..^①

1.875,00 KN



PRIKLADNA
ZA RAD TIJEKOM
JESENI I ZIME



JAKNA ADVANCE X-SHELL

Izuzetno elastična, brzo se suši i zagrijava. Crna površina odbija vodu i propušta zrak, obojene površine su vodootporne i prozirne. Džep na prsima i unutarnji džep, te zaštita od habanja na ramenima. Boja tamno smeđa: s dva bočna džepa. Može se odlično kombinirati sa zaštitnim hlačama MultiProtect HS i Protect FS. Boja signalno narančasta: s džepom na rukavu i reflektirajućim paspulom, s velikim STIHL logom na leđima.

BOJA SIGNALNA NARANČASTA/CRNA

VELIČINA XS - XXL
KATALOŠKI BROJ 0088 335 12.. 

1.800,00 KN

BOJA TAMNO SMEĐA/CRNA

VELIČINA S - XXL
KATALOŠKI BROJ 0088 335 11.. 

1.800,00 KN



HLAČE ADVANCE X-FLEX



Izrađene od laganog i prozračnog materijala sa zaštitom od presijecanja AVERTIC™ pro lite, koji je razvijen ekskluzivno za STIHL. Ovaj šesteroslojni materijal je 20 % lakši od ranije korištenog materijala. Boja crna i signalno narančasta, posebna izraada u području prepona, koja omogućuje slobodu kretanja. Gornja tkanina posebno robusna, elastična i prozirna, zaštita koljena je elastična i vodootporna, zaštita od trnja i vlage u donjem dijelu nogavica, odbija nečistoću, dugi ventilacijski patentni zatvarači na stražnjem dijelu nogavica.

HLAČE, STUPNJEVI ZAŠTITE OD PRESIJECANJA 1, DIZAJN A (EN 381)

VELIČINA XS - 3XL, S-6 - XL-6
KATALOŠKI BROJ 0088 342 12.. 

2.187,50 KN

NEOBVEZUJUĆA PREPORUČENA MALOPRODAJNA CIJENA U KUNAMA

 MOGUĆA ISPORUKA PO MJERI KUPCA, KATALOŠKI BROJ: ..99

SAVRŠENA KOMBINACIJA ZA SVE UVJETE RADA

Seriya modela ADVANCE nudi dosljedan sustav koji se sastoji od jakne i hlača. Dizajn i funkcije tako su koncipirani da se mogu fleksibilno kombinirati. Vremenski uvjeti odlučujući su faktor kod odabira, ovisno o vrsti primjene.

ADVANCE X-SHELL



Materijal koji se brzo suši i grije, za hladne vremenske uvjete i niske temperature

ADVANCE X-FLEX



Elastični zaštitni umetci za veću slobodu kretanja i zaštitu od trnja

ADVANCE X-LIGHT



Ultra lagane hlače sa zaštitom od presijecanja, za iznimno visoku udobnost nošenja

ADVANCE X-VENT



Izuzetno prozračan materijal za dobru tjelesnu klimu kod visokih ljetnih temperatura



PREDNJA ZAŠTITA ZA NOGE CHAPS 270°



Za povremene korisnike motorne pile. U boji antracit i u signalno narančastoj boji te u imitaciji trapera, gornja tkanina: 65 % poliester, 35 % pamuk, podstava: 100 % poliester, više udobnosti zahvaljujući elastičnim remenima, lagana i prozirna, odjevanje u obliku slova Y na kopčama za brzo postavljanja i skidanje, reflektirajući logo tvrtke STIHL s desne strane, prošireno područje za zaštitu od presijecanja.

STUPNJEVI ZAŠTITE OD PRESIJECANJA 1, DIZAJN B (EN 381)

DUŽINA **85 cm**
KATALOŠKI BROJ **0088 521 0201**

DUŽINA **90 cm**
KATALOŠKI BROJ **0088 521 0202**

DUŽINA **95 cm**
KATALOŠKI BROJ **0088 521 0203**

DUŽINA **100 cm**
KATALOŠKI BROJ **0088 521 0204**

DUŽINA **105 cm**
KATALOŠKI BROJ **0088 521 0205**

750,00 KN



NOVO - ISPORUČIVO OD PROLJEĆA 2020

ZAŠTITNE NOGAVICE CHAPS 360°



Za povremene korisnike motorne pile. Prozračan materijal na stražnjem dijelu butine, zatvaranje u gornjem dijelu pomoću patentnog zatvarača i glatka podstava za brzo skidanje i navlačenje nogavica. Boja antracit. Pojačanje: 65 % poliester, 35 % pamuk, gornji materijal i podstava: 100 % poliester.

STUPNJEVI ZAŠTITE OD PRESIJECANJA 1, DIZAJN C (EN 381)

VELIČINA **XS - M**
KATALOŠKI BROJ **0088 508 0100**

VELIČINA **L - XXL**
KATALOŠKI BROJ **0088 508 0101**

1.125,00 KN



ZAŠTITA ZA RUKU PROTECT MS MS



Za radove s motornom pilom. U signalno narančastoj boji, 100 % poliester. Visoka udobnost nošenja, prozračan zahvaljujući posebnom ventilacijskom materijalu. Udoban vez, integrirani otvor za palac za bolje fiksiranje. Sadržaj isporuke: 1 par.

STUPNJEVI ZAŠTITE OD PRESIJECANJA 1, DIZAJN A (EN 381)
KATALOŠKI BROJ **0088 544 0010**

487,50 KN



NOVO - ISPORUČIVO OD PROLJEĆA 2020

ZAŠTITNE NOGAVICE PROTECT MS 360°



Za povremeni rad s motornom pilom. Prozračan materijal na stražnjem gornjem dijelu butine, zatvaranje u gornjem dijelu pomoću patentnog zatvarača i glatka podstava za brzo navlačenje i skidanje nogavica, oblikovana koljena za veću udobnost pri radu. Boja signalno narančasta. Pojačanje: 85 % poliester, 15 % pamuk, gornji materijal i podstava: 100 % poliester.

STUPNJEVI ZAŠTITE OD PRESIJECANJA 1, DIZAJN C (EN 381)
KLASA ZAŠTITE OD PRESIJECANJA 2 (EN ISO 20471)

VELIČINA XS - M
KATALOŠKI BROJ 0088 508 0000

VELIČINA L - XXL
KATALOŠKI BROJ 0088 508 0001

1.200,00 KN



HLAČE ZA PENJANJE X-CLIMB

Robusne hlače za penjanje sa zaštitom od presijecanja. Boja smeđa, gornja tkanina: 89 % poliester, 11 % elastan, elastične i prozirne, vodonepropusne na području koljena, zaštita od trnova i vlage na donjem području nogavica, odbijaju nečistoću, prozirni otvori s patentnim zatvaračima sa stražnje strane, zaštita za bubrege, kuke za spajanje s vezicama za cipele, džepovi koji se mogu zatvoriti, reflektirajući detalji.

VELIČINA XS - XXL
KATALOŠKI BROJ 0088 494 00..

1.187,50 KN



PATENT EP
2465369 B1

NARAMENICE ZA HLAČE FS

Boja narančasti, 82 % poliester, 18 % elastodien (prirodni kaučuk), jezičci i stražnji dio: koža, elastična remenica za hlače s elastičnim zatvaračem s čičak trakom, sprečava stiskanja koja nastaju remenom za nošenje, univerzalno primjenjive za sve veličine.

DUŽINA 110 cm, ŠIRINA 5 cm
KATALOŠKI BROJ 0000 884 1593

225,00 KN

ZAŠTITA ZA HLAČE FS

Boja crna, 65 % poliester, 35 % pamuk, duljina 50 cm, patentirani i prozirni dodatak za zaštitu od udara u ekstremnim uvjetima rada, mogućnost umetanja u džepove na bedrima koji su postavljeni s unutarnje strane.

KATALOŠKI BROJ 0000 885 1801

212,50 KN

		Kataloški broj	Neobvezujuća preporučena maloprodajna cijena u kunama	Veličine (99 = izvedba po mjeri)	Boja	Dizajn sa zaštitom od presijecanja/ razred zaštite od presijecanja
SERIJA MODELA FUNCTION						
	JAKNA FUNCTION UNIVERSAL	0088 335 07..	425,00	S - XXL		-
	HLAČE FUNCTION UNIVERSAL	0088 342 15..	675,00	XS - 3XL, S-6 - XL-6, M+6 - XL+6	● ● ●	A/1
	KOMBINEZON HLAČE FUNCTION UNIVERSAL	0088 388 06..	750,00	XS - 3XL, S-6 - XXL-6		A/1
	JAKNA FUNCTION ERGO	0088 335 06..	750,00	XS - XXL		-
	HLAČE FUNCTION ERGO	0088 342 10..	900,00	XS - 3XL, M-6 - XL-6, M+6 - XL+6, 99	● ● ●	A/1
	KOMBINEZON HLAČE FUNCTION ERGO	0088 388 04..	962,50	S - 3XL, M-6 - XL-6, M+6 - XL + 6, 99		A/1
SERIJA MODELA DYNAMIC						
	JAKNA DYNAMIC VENT	0088 335 05..	987,50	XS - XXL		-
	HLAČE DYNAMIC VENT	0088 342 09..	1.250,00	XS - XXL, M-6 - XL-6, 99	● ● ●	A/1
	JAKNA DYNAMIC	0088 335 09..	1.250,00	XS - 3XL, 99		-
	HLAČE DYNAMIC	0088 342 19..	1.312,50	S - XXL		A/1
		0088 342 17..	1.562,50	XS - 3XL	● ●	A/2
	KOMBINEZON HLAČE DYNAMIC	0088 388 09..	1.437,50	XS - 3XL, M-6 - XL-6, M+6 - XL+6, 99		A/1
0088 388 07..		1.562,50	S - 3XL		C/1	
SERIJA MODELA ADVANCE						
	JAKNA ADVANCE X-VENT	0088 335 10..	1.500,00	S - XXL	● ●	-
	JAKNA ADVANCE X-SHELL	0088 335 12..	1.800,00	XS - XXL	● ●	-
		0088 335 11..	1.800,00	S - XXL	● ●	
	HLAČE ADVANCE X-LIGHT	0088 342 14..	1.650,00	S - 3XL, S-6 - XL-6, 99	●	
	KOMBINEZON HLAČE ADVANCE X-LIGHT	0088 388 05..	1.875,00	S - 3XL, 99	●	A/1
	HLAČE ADVANCE X-FLEX	0088 342 12..	2.187,50	XS - 3XL, S-6 - XL-6, 99	● ●	

Broj slojeva	Okvirna težina (kg) za veličinu 52	Zaštita od presijecanja ekskluzivno razvijena za STIHL	Elastična pasica hlača	Ventilacijski otvori/ ventilacijski patentni zatvarači/ poseban ventilacijski materijal	Gumbi za naramenice hlača ☉/ omče za naramenice hlača	Slim Fit/Regular Fit	Elastična gornja tkanina/ elastični umeci/ umeci od materijala ProElast	Robusnost gornje tkanine	Impregnacija protiv prljavštine i vode	Materijal koji diše	Zaštita od hladnoće	UV zaštitni faktor EN 13758-2/ UV standard 801	Ispitni znak 	Materijal
-	0,6	-	-	-/-●	-/-									
9	1,25	-	●	-/-●	●/-	-/●	●/-/-	++	-	++	+	-/60	●/-/-	Antracit, signalno narančasta: 100 % poliester Crna: 65 % poliester, 35 % pamuk Podstava: 100 % poliester
9	1,3		●	-/-●	-/-									
-	0,7	-	-	-/-●	-/-									
8	1,4	●	●	-/●/-	●/-	-/●	-/●/-	++	-	++	+	-/60	-/●/-	Gornja tkanina: 65 % poliester, 35 % pamuk Signalno narančasta: 70 % poliester, 30 % pamuk Podstava: 100 % poliester
8	1,5	●	●	-/●/-	-/-									
-	0,6	-	-	●/-/-	-/-									
7	1,1	●	●	-/●/-	●/-	-/●	-/●/-	++	+	+++	-	-/40	-/●/-	Gornja tkanina: 100 % poliester Signalno narančasta: 70 % poliester, 30 % pamuk Podstava: 100 % poliester
-	0,7		-	-/●/-	-/-									
8	1,4		●	-/●/-	●/-									
	1,5	-	●	-/-/-	●/-	-/●	-/●/-	+++	++	++	++	-/80	-/●/-	Gornja tkanina: 70 % poliamid, 30 % pamuk Signalno narančasta: 70 % poliester, 30 % pamuk Podstava: 100 % poliester
8	1,5		-	-/-/-	●/-									
	1,9		-	-/-/-	●/-									
	0,45			-/-●				++	+	+++	-		-/●/-	ADVANCE X-VENT: Gornja tkanina: 100 % poliester
-		-	-		-/-	●/-	●/-/-					40+/-	-/●/-	ADVANCE X-SHELL: Gornja tkanina: 100 % poliester Membrane: poliuretan
	0,7			-/-/-				+++	+++	++	+++		-/-●	ADVANCE X-LIGHT: Gornja tkanina: 75 % poliester, 20 % poliamid, 5 % poliuretan Podstava: 100 % poliester
6	0,99			-/-●	●/-			+	++		-			
	1,2	●	●	-/-●	-/-	●/-	●/-/●☉	+	++	+++	-	40+/-	-/●/-	ADVANCE X-FLEX: Gornja tkanina: 89 % poliester, 11 % elastan Podstava: 100 % poliester
	1,3			-/●/-	●/-			+++	+++		+			

ZAŠTITNA RADNA ODJEĆA ZA RAD S UREĐAJIMA

- Za optimalnu zaštitu kod održavanja zelenila
- Visoka udobnost nošenja
- Visokokvalitetna obrada uz mnoštvo dodataka



ZAŠTITNE HLAČE FS PROTECT ZA RAD S MOTORNIM ČISTAČEM

S prozračnom zaštitom od udarca odbačenim predmetima. Boja zelena, gornja tkanina: 65% poliester, 35% pamuk, podstava: 100% poliester, dugački prozračni otvori na stražnjem dijelu hlača, omče za remenica hlača FS, mnogo praktičnih džepova. Također dostupne u signalno narančastoj boji. Pogledati Protect FS, signalno narančaste na stranici 290.

VELIČINA XS - 3XL
KATALOŠKI BROJ
0088 458 00..
637,50 KN



**DOBRO SE
KOMBINIRA
S JAKNOM
ADVANCE
X-SHELL**

ZAŠTITNE HLAČE TRIPROTECT FS ZA RAD S MOTORNIM ČISTAČEM

S trostrukom funkcijom: Zaštita od udarca odbačenim predmetima, trnova i vlage. Boja treseta, gornja tkanina: 65% poliester, 35% pamuk, podstava: 100% poliester, velika prozračnost, prozračni patentni zatvarači na stražnjoj strani bedara, dva džepa na kukovima s patentnim zatvaračem, džep na stražnjici i džep za drveni metar s desne strane, džep na bedrima za mobilni telefon s lijeve strane.

VELIČINA XS - 3XL
KATALOŠKI BROJ
0088 458 01..
900,00 KN

ODGOVARAJUĆA OPREMA



Naramenice
za hlače FS



Zaštita za
hlače FS



Naramenice
za hlače FS



Zaštita za
hlače FS



Štitnici za
koljena



DOBRO SE
KOMBINIRA
S JAKNOM
ADVANCE
X-SHELL

ZAŠTITNE HLAČE MULTIPROTECT HS ZA RAD SA ŠKARAMA ZA ŽIVICU

 Nagrada za inovaciju
KWF-a 2016

Idealne za rad sa škarama za živicu. Boja treseta, gornja tkanina: 65% poliester, 35% pamuk, podstava: 100% poliester, rastezljivi materijal osigurava optimalnu slobodu kretanja, koljena i područje oko ruba vodonepropusni, gornja tkanina isprana izgleda, dugi patentni zatvarači za ventilaciju sa stražnje strane, nogavica se može patentnim zatvaračem skratiti na 3/4 duljine hlača, štitičnik za bubrege.

VELIČINA XS - 3XL
KATALOŠKI BROJ
0088 459 01..

987,50 KN

ODGOVARAJUĆA OPREMA



Naramenice
za hlače FS



Zaštita za
hlače HS 2 u 1



Štitnici za
koljena



Zaštita za
hlače FS

ODGOVARAJUĆA OPREMA

S jaknom ADVANCE X-Shell u tamno smeđoj boji (pogledati stranicu 282) možete kombinirati ostalu opremu i izvrsno nadopuniti zaštitne hlače.



NARAMENICE ZA HLAČE FS

Boja narančasta, 82% poliester, 18% elastodien (prirodni kaučuk), jezičci i stražnji dio: koža, elastična remenica za hlače s elastičnim zatvaračem s čičak trakom, sprečava stiskanja koja nastaju remenom za nošenje, univerzalno primjenjive za sve veličine.

DUŽINA 110 cm, ŠIRINA 5 cm
KATALOŠKI BROJ
0000 884 1593

225,00 KN



ŠTITNICI ZA KOLJENA

Boja crna, 100% poliester, za umetanje u unutarnje džepove na koljenima, ispunjava norme DIN EN 14404, kompatibilne sa svim džepovima na koljenima Standard - zaštitnih hlača.

KATALOŠKI BROJ
0000 885 1900

93,75 KN

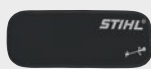

PATENT EP
2465369 B1 ©

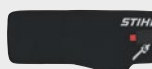

PATENT EP
2842441 B1 ©



ZAŠTITA ZA HLAČE FS

Boja crna, 65% poliester, 35% pamuk, duljina 50 cm, patentirani i prozirni dodatak za zaštitu od udara u ekstremnim uvjetima rada, mogućnost umetanja u džepove na bedrima koji su postavljeni s unutarnje strane.

KATALOŠKI BROJ
0000 885 1801

212,50 KN

ZAŠTITA ZA HLAČE HS 2 U 1

Boja crna, 100% poliester, duljina 65 cm. Učinkovita zaštita od porezotina i uklještenja škarama za živicu.

KATALOŠKI BROJ
0000 885 2200

612,50 KN

NARAMENICE



Boja crna i narančasta, 82% poliester, 18% elastodien (prirodni kaučuk), jezičci su kožni, s gumbima.

DUŽINA 110 cm, ŠIRINA 5 cm
KATALOŠKI BROJ
0000 884 1579

200,00 KN



Boja crna i narančasta, 82% poliester, 18% elastodien (prirodni kaučuk). S metalnim klipsama bez plastičnog umetka za osobito dobro držanje.

DUŽINA 130 cm, ŠIRINA 5 cm
KATALOŠKI BROJ
0000 884 1576

162,50 KN



Boja narančasta, 82% poliester, 18% elastodien (prirodni kaučuk), jezičci i stražnji dio su od kože, s gumbima.

DUŽINA 120 cm, ŠIRINA 4 cm
KATALOŠKI BROJ
0000 884 1511

115,00 KN



Boja narančasta, 82% poliester, 18% elastodien (prirodni kaučuk). S metalnim klipsama i plastičnim umetkom.

DUŽINA 110 cm, ŠIRINA 4 cm
KATALOŠKI BROJ
0000 884 1510

125,00 KN

DUŽINA 130 cm, ŠIRINA 4 cm
KATALOŠKI BROJ
0000 884 1512

125,00 KN

SIGNALNA ZAŠTITNA RADNA ODJEĆA

- Jakna sa zaštitom od presijecanja, za radove s motornom pilom iznad visine pojasa
- Signalna zaštitna radna odjeća za dobru vidljivost kod radova na prometnicama i željeznici, ili u lošim vremenskim uvjetima
- Signalna zaštitna radna odjeća za optimalnu zaštitu u svim vremenskim uvjetima
- Signalna zaštitna radna odjeća za radove s motornim čistačem ili motornom pilom



PRIKLADNE
ZA RAD LJETI!

SIGNALNA ZAŠTITNA JAKNA VENT



Lagana, izuzetno prozirna elastična zaštitna jakna visoke vidljivosti, za ljetne temperature i veliku tjelesnu aktivnost. Boja signalna narančasta, od funkcijske tkanine Mag Cool, boja crna, s laganom zaštitom od trnja i trošenja, gornja tkanina: 100% poliester, dva džepa na prsima, gumica u struku za dobro nalijeganje, reflektirajuće pruge za dobru vidljivost.

KLASA ZAŠTITE OD PRESIJECANJA 2 (EN ISO 20471)
VELIČINA XS - 3XL
KATALOŠKI BROJ 0088 326 01..

750,00 KN



SIGNALNA ZAŠTITNA JAKNA SA ZAŠTITOM OD PRESIJECANJA PROTECT MS



Lagana i prozirna signalna zaštitna jakna s punom slobodom kretanja. Boja signalno narančasta, upozoravajuće žuta i crna. Gornja tkanina i podstava: 100% poliester. Zaštita od trnja na laktovima i ramenima. Prozračan materijal na rukavima. Dva džepa na prsima s patentnim zatvaračem, EN ISO 20471, stupanj zaštite 2, s prozirnom ADVANCE zaštitom od presijecanja na prsima, ramenima i predjelu trbuha.

STUPNJEVI ZAŠTITE OD PRESIJECANJA 1 (EN 381)
KLASA ZAŠTITE OD PRESIJECANJA 2 (EN ISO 20471)
VELIČINA XS - 3XL
KATALOŠKI BROJ 0088 326 04..[Ⓞ]

2.000,00 KN



SIGNALNE ZAŠTITNE HLAČE ZA RAD S MOTORNIM ČISTAČEM PROTECT FS



Za rad na željeznici ili na otvorenom prostoru. U signalno narančastoj boji, gornja tkanina: 70% poliester, 30% pamuk, podstava: 100% poliester, EN ISO 20471, stupanj zaštite 2, robusna gornja tkanina, prozirna zaštita, reflektirajuće trake i dugački ventilacijski otvori na stražnjem dijelu hlača, omče za naramenice hlača FS. Patentirana zaštita za noge FS za posebno teške uvjete, može se umetnuti u unutarnji džep. Opcijski dostupno: Naramenice za hlače FS, zaštita za noge FS, pogledajte stranicu 289.

KLASA ZAŠTITE OD PRESIJECANJA 2 (EN ISO 20471)
VELIČINA XS - XXL
KATALOŠKI BROJ 0088 534 00..

787,50 KN



SIGNALNE ZAŠTITNE HLAČE SA ZAŠTITOM OD PRESIJECANJA PROTECT MS



Robusne zaštitne hlače izrađene od funkcionalne mješavine materijala. Boja signalno narančasta, upozoravajuće žuta i crna. Gornja tkanina i podstava: 100% poliester. Robusni materijal: 65% poliester i 35% pamuk. Prozračni materijal na stražnjem dijelu natkoljenica, robusni materijal na koljenima i donjem dijelu nogavica. Dva džepa sa strane, stražnji džep, džep za metar, zaštita za bubrege, povišen leđni dio hlača za zaštitu od hladnoće.

STUPNJEVI ZAŠTITE OD PRESIJECANJA 1, DIZAJN A (EN 381)
 KLASA ZAŠTITE OD PRESIJECANJA 2 (EN ISO 20471)
 VELIČINA S - 3XL, S-6 - XL-6, S+6 - XL+6
 KATALOŠKI BROJ 0088 399 01..^①

975,00 KN



PRIBOR: DODATAK

Dodatak zaštitnim hlačama, s gumbima za pričvršćivanje, prsnim džepom i zaštitom za bubrege, za zaštitne hlače Protect MS. Boja signalno narančasta, signalno žuta i crna. Gornji materijal i podstava: 100 % poliester.

UNIVERZALNA VELIČINA
 KATALOŠKI BROJ 0088 522 0010

275,00 KN



STRUČNI SAVJET

STUPANJ VIDLJIVOSTI KLASA 3 OSIGURAVA SE KOMBINACIJOM: ⁵

	JAKNA PROTECT MS	JAKNA VENT
SIGNALNE ZAŠTITNE HLAČE SA ZAŠTITOM OD PRESIJECANJA PROTECT MS	•	•
SIGNALNE ZAŠTITNE HLAČE ZA RAD S MOTORNIM ČISTAČEM PROTECT FS	-	•
ZAŠTITNE NOGAVICE PROTECT MS 360° (0088 508 00..)	•	•



NOVO - ISPORUČIVO OD PROLJEĆA 2020

ZAŠTITNE NOGAVICE PROTECT MS 360°



Za povremeni rad s motornom pilom. Prozračan materijal na stražnjem gornjem dijelu butine, zatvaranje u gornjem dijelu pomoću patentnog zatvarača i glatka podstava za brzo navlačenje i skidanje nogavica, oblikovana koljena za veću udobnost pri radu. Boja signalno narančasta. Pojačanje: 85 % poliester, 15 % pamuk, gornji materijal i podstava: 100 % poliester.

STUPNJEVI ZAŠTITE OD PRESIJECANJA 1, DIZAJN C (EN 381)
 KLASA ZAŠTITE OD PRESIJECANJA 2 (EN ISO 20471)
 VELIČINA XS - M
 KATALOŠKI BROJ 0088 508 0000

VELIČINA L - XXL
 KATALOŠKI BROJ 0088 508 0001

1.200,00 KN



ZAŠTITA ZA RUKU PROTECT MS



Za radove s motornom pilom. U signalno narančastoj boji, 100% poliester. Visoka udobnost nošenja, prozračan zahvaljujući posebnom ventilacijskom materijalu. Udoban vez, integrirani otvor za palac za bolje fiksiranje. Sadržaj isporuke: 1 par.

STUPNJEVI ZAŠTITE OD PRESIJECANJA 1, DIZAJN A (EN 381)
 KATALOŠKI BROJ 0088 544 0010

487,50 KN

ZAŠTITNA ODJEĆA ZA ZAŠTITU OD VREMENSKIH NEPOGODA I FUNKCIONALNA ODJEĆA

- Štiti od kiše, vjetra i snijega
- Funkcionalna i prozirna odjeća, idealna za fizički naporne radove
- Odvođenje vlage u smjeru iznutra prema van



ODJEĆA OTPORNA NA VREMENSKJE UTJECAJE RAINTEC - JAKNA



Sa zavarenim šavovima i patentnim zatvaračem koji odbijaju vodu. Boja crna i signalno narančasta, reflektirajući paspuli, EN 343 klasa 3 (najbolja klasa) po pitanju prozirnosti: RET < 10 m² PA/W, vodonepropusnost: ≥ 10.000 mm. Dugi otvori za prozračivanje ispod ruku, velike površine narančaste boje s jakim signalnim djelovanjem, na leđima veliki reflektirajući logo STIHL, po širini namjestiv ovratnik od tkanine Softshell, kapuljača sa štitnikom koja se može pospremiti, gornja tkanina: 75 % poliester, 25 % poliuretan, membrana: 100 % poliuretan, podstava: 100 % poliester.

VELIČINA
KATALOŠKI BROJ

S - XXL
0088 554 01..

950,00 KN



ODJEĆA OTPORNA NA VREMENSKJE UTJECAJE RAINTEC - HLAČE



Prozirni patentni zatvarači na bedrima, bočni patentni zatvarač za lakše oblačenje, prozirni otvori u visini kukova, potvrđena zaštita od trnova izrađena od ACTION ARCTIC materijala na kritičnim mjestima, praktični džep na bedrima, gornja tkanina: 70 % poliester, 30 % poliamid, membrana: 100 % poliuretan, podstava: 100 % poliester.

VELIČINA
KATALOŠKI BROJ

S - XXL
0088 352 00..

656,25 KN



DOBRO SE KOMBINIRA
S HLAČAMA RAINTEC

JAKNA OTPORNA NA VREMENSKE UVJETE DUROFLEX



Od vodootpornog, elastičnog i izdržljivog materijala. Boja signalno narančasta, gornja tkanina: 100% poliester, premaz: 100% poliuretan. S velikom površinom signalno narančaste boje. Vodonepropusnost: ≥ 5.000 mm. Otvori za prozračivanje na rukavima, te na prednjem i stražnjem dijelu jakne. Složiva kapuljača u ovratniku.

VELIČINA S - XXL
KATALOŠKI BROJ 0088 554 02..

625,00 KN



FUNKCIONALNA ODJEĆA ADVANCE - FUNKCIONALNA MAJICA, KRATKIH RUKAVA



S upletenim motivom motorne pile. UV-zaštita EN13758-1: 50+, gornja tkanina: 60% poliester, 34% poliamid, 6% elastan, vlakna sadrže biocidni proizvod, bez šavova upletene zone za dobro nalijeganje i optimalnu tjelesnu klimu, vrlo dobar prijenos vlage, brzo sušenje zahvaljujući raznim materijalima koji odbijaju i upijaju vodu s unutarnje i vanjske strane, antibakterijska oprema sa srebrnim ionima. S okruglim vratnim izrezom.

VELIČINA S - XXL
KATALOŠKI BROJ 0088 585 00..

375,00 KN



FUNKCIONALNA ODJEĆA ADVANCE - FUNKCIONALNA MAJICA DUGIH RUKAVA



Patentni zatvarač, omča za palac, rebrasta struktura pojačava ramena, laktove i podlaktice.

VELIČINA S - XXL
KATALOŠKI BROJ 0000 888 60..

525,00 KN



FUNKCIONALNA ODJEĆA ADVANCE - FUNKCIONALNE DUGE HLAČE



Stražnji dio nogavica i stražnjice s funkcionalnom zonom koja grije, rebrasta struktura pojačava koljena i podkoljenice.

VELIČINA S - XXL
KATALOŠKI BROJ 0000 888 59..

406,25 KN



JAKNA OD FLISA DYNAMIC



Meka i izrazito elastična jakna od mikroflisa. Boja signalna narančasta i crna, gornja tkanina: 97% poliester, 3% poliamid, prozirna i brzo se suši, idealna kao međusloj, lagana zaštita od trnja i habanja, džep na prsima s patentnim zatvaračem i omča za palac, reflektirajući.

VELIČINA S - XXL
KATALOŠKI BROJ 0088 353 00..

600,00 KN



FUKCIONALNA ODJEĆA MAJICA KRATKIH RUKAVA DYNAMIC MAG COOL



S grafičkim natpisom MS 661 C-M. Gornja tkanina: 100% poliester, visoko funkcionalna, odvodi vlagu dalje od tijela, prozirna, brzo sušenje, neutralnog mirisa.

BOJA CRNA, OTISAK SREBRNE BOJE
VELIČINA S - XXL
KATALOŠKI BROJ 0088 302 00..

BOJA SIGNALNA NARANČASTA, OTISAK U CRNOJ BOJI
VELIČINA S - XXL
KATALOŠKI BROJ 0088 302 01.. 

300,00 KN

OVAKO NARUČUJETE PRAVILNO:

1. Odaberite željeno radno odijelo za šumu.
2. Pomoću tablice odredite veličinu koja vam odgovara.
Za jakne: Odabir veličine prema obimu prsnog koša ili prema internacionalnim veličinama
Za hlače: Odabir prema veličini traperica ili internacionalne veličine
3. Dopunite kataloški broj s zadnja dva broja koji odgovaraju internacionalnim veličinama:
Standardne veličine
XS=..02, S=..03, M=..04, L=..05, XL=..06, XXL=..07, 3XL=..08
Male veličine
S-6=..13, M-6=..14, L-6=..15, XL-6=..16
Posebno velike veličine
S+6=..23, M+6=..24, L+6=..25, XL+6=..26
4. **Važno:** navedene su mjere tijela. Gotova odjeća. Gotovi komadi odjeće odstupaju od tjelesnih mjera.

MJERE ZA STANDARDNU ODJEĆU I ODJEĆU PO MJERI:

- 1 **Visina**
od glave do pete
- 2 **Obim prsnog koša**
oko najšireg dijela prsa vodoravno oko tijela

- 3 **Obim struka**
bez vezanja oko struka
A Za kombinizon hlače i jakne: obim trbuha (u visini pupka)
B Za hlače: obim struka (u položaju pasice hlača)

- 4 **Obim bokova**
najširi dio stražnjice
- 5 **Duljina unutarne strane nogavice**
mjereno od prepona do poda

- 6 **Obim bedra**
najšira mjesto na bedru
- 7 **Duljina rukava**
Od vrha ramena preko lakta do zgloba šake, mjereno na savijenoj ruci

Visina-duljina jakne
bez ovratnika do ruba (mjereno na jakni koja vam pristaje)

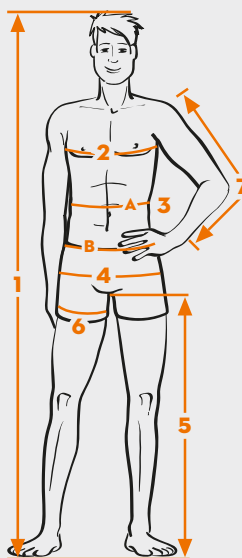

Stanite uspravno, opuštenu. Zamolite nekoga da vam uzme mjere.

Za **standardnu odjeću** potrebni su vam obim prsnog koša, obim struka, obim bokova i duljina unutarne strane nogavice.

Za **posebne veličine** potrebne su vam sve navedene mjere. Cijene i uvjete isporuke za posebne veličine dobit ćete kod svoga STIHL Specijaliziranog trgovca.

Pri odabiru prave konfekcijske veličine za orijentaciju vam mogu dobro poslužiti veličine **Waist (obim struka)** i **Length (duljina)** poznati iz kupnje traperica.

TABLICA S TJELESNIM MJERAMA

INTERNACIONALNE NORMALNE VELIČINE							
Veličina (Kataloški broj) / Size (Order Number)	XS (.02)	S (.03)	M (.04)	L (.05)	XL (.06)	XXL (.07)	3XL (.08)
Visina/ Body height in cm 1	170 - 176	172 - 178	174 - 180	176 - 182	178 - 184	180 - 186	182 - 188
Obim prsnog koša/Chest circumference in cm 2	76 - 84	84 - 92	92 - 100	100 - 108	108 - 116	116 - 124	124 - 132
Obim struka/Waist circumference in cm 3	62 - 70	70 - 78	78 - 86	86 - 96	96 - 106	106 - 116	116 - 126
Veličina traperica (inch) Taille/Dužina Jeans size in inch Waist/length	25 - 28/31	28 - 31/31,5	31 - 34/32	34 - 38/32,5	38 - 42/33	42 - 46/33,5	46 - 50/34
INTERNACIONALNE MALE VELIČINE							
Veličina (Kataloški broj) / Size (Order Number)		S - 6 (.13)	M - 6 (.14)	L - 6 (.15)	XL - 6 (.16)		
Visina/ Body height in cm 1		166 - 170	168 - 174	170 - 176	172 - 178		
Obim prsnog koša/Chest circumference in cm 2		84 - 92	92 - 100	100 - 108	108 - 116		
Obim struka/Waist circumference in cm 3		74 - 82	82 - 90	90 - 100	100 - 110		
Veličina traperica (inch) Taille/Dužina Jeans size in inch Waist/length		29 - 32/29	32 - 35/29,5	35 - 39/30	39 - 43/30,5		
INTERNACIONALNE POSEBNO VELIKE VELIČINE							
Veličina (Kataloški broj) / Size (Order Number)		S + 6 (.23)	M + 6 (.24)	L + 6 (.25)	XL + 6 (.26)		
Visina/ Body height in cm 1		178 - 184	180 - 186	182 - 188	184 - 190		
Obim prsnog koša/Chest circumference in cm 2		84 - 92	92 - 100	100 - 108	108 - 116		
Obim struka/Waist circumference in cm 3		68 - 76	76 - 84	84 - 94	94 - 104		
Veličina traperica (inch) Taille/Dužina Jeans size in inch Waist/length		27 - 30/34	30 - 33/34,5	33 - 37/35	37 - 41/35,5		

RADNE CIPELE BEZ ZAŠTITE OD PRESIJEKANJA

- Za stabilan korak i dobru zaštitu, s protukliznom profiliranom potplatom i čeličnom kapicom
- Za rad na otvorenom ili u radionici
- Visoka udobnost nošenja i zaštita od ozljeda



SIGURNOSNA POLUCIPELA WORKER S2

Gornjište od visokokvalitetne goveđe kože koja odbija vodu. Prozračna podstava koja se brzi suši, s ojaštucenim rubom, obostrano reflektirajuće trake, ergonomski uložak koji se može vaditi, gumirana Eva-potplata ne upija ulje i gorivo te odgovara normama EN 20345 S2.

VELIČINA 39 - 48
KATALOŠKI BROJ 0088 530 01..

725,00 KN



ZAŠTITNE ČIZME NA VEZANJE WORKER S3

Gornjište od visokokvalitetne goveđe kože koja odbija vodu. Prozračna podstava koja se brzi suši, s ojaštucenim rubom, obostrano reflektirajuće trake, ergonomski uložak koji se može vaditi, čelični međupotplat kao zaštita od probijanja, gumirana Eva-potplata ne upija ulje i gorivo te odgovara normama EN 20345 S3.

VELIČINA 36 - 48
KATALOŠKI BROJ 0088 489 00..

750,00 KN

ČIZME ZA RAD S MOTORNOM PILOM SA ZAŠTITOM OD PRESIJEKANJA

- Za ispravnu zaštitu pri radu s motornom pilom
- S čeličnom kapicom i uloškom za zaštitu od presijecanja
- Za sigurno uporište i stabilan položaj noge



KOŽNE ČIZME ZA RAD S MOTORNOM PILOM FUNKTION



Gornjište od goveđe kože koja odbija vodu. Vrlo udobne zahvaljujući prozračnoj tekstilnoj podstavi, s ojaštucenim rubom, robusni elementi za vezanje s čvrsto izvučenim kukicama, zaštita na vrhovima otporna na habanje, amortizirajući poliuretanski međupotplat, visoki stupanj stabilnosti pri hodu zahvaljujući protukliznom profiliranom potplatu.

VELIČINA 39 - 47
KATALOŠKI BROJ 0088 532 04..

1.187,50 KN



KOŽNE ČIZME ZA RAD S MOTORNOM PILOM DYNAMIC RANGER



Gornjište od visokokvalitetene goveđe kože koja odbija vodu. Izvrsno savijanje pri hodu, prozračna tekstilna podstava s ojaštucenim rubom, zaštita na vrhovima otporna na habanje i trganje, robusne kukice za vezanje, amortizirajući poliuretanski međupotplat, visoki stupanj stabilnosti pri hodu zahvaljujući protukliznom profiliranom potplatu, prikladno za rad u skladu s propisom o sprečavanju nezgoda BGR 191.

VELIČINA 36 - 50[Ⓞ]
KATALOŠKI BROJ 0088 532 05..

1.500,00 KN

Ⓞ BEZ BOČNIH REFLEKTIRAJUĆIH TOČKI U VELIČINAMA 36 - 38 I 48 - 50

ZAVRŠNI BROJEVI (..) KATALOŠKOG BROJA OBVEZNI SU PODATAK O VELIČINI:
36/37/38/39/40/41/42/43/44/45/46/47/48/49/50



KOŽNE ČIZME ZA RAD S MOTORNOM PILOM DYNAMIC S3



Gornjište od visokokvalitetne nubuk kože koja izvrsno odbija vodu. Univerzalno primjenjive i na gradilištu, s obzirom na zaštitu od probijanja i presijecanja S3. Unutarnji materijal izuzetno prozračan i pogoduje izmjeni vlage, ojaštuceni rub čizme, čvrste kukice za vezanje, vezice koje lako klize, ergonomski uložak može se vaditi, čelični međupotplat kao zaštita od probijanja i presijecanja, zaštita vrha otporna na habanje i trganje, amortizirajući međupotplat od poliuretana, visoki stupanj stabilnosti pri hodanju zahvaljujući protukliznom profiliranom potplatu, prikladne za rad u skladu s propisom o sprečavanju nezgoda BGR 191.

VELIČINA 39 - 48
KATALOŠKI BROJ 0088 532 01..

1.800,00 KN



KOŽNE ČIZME ZA RAD S MOTORNOM PILOM DYNAMIC GTX



Gornji materijal od kože koja odbija vodu, u kombinaciji s vodotpornom i novom membranom GORE-TEX® Extended Comfort. Vrlo udobne zahvaljujući ergonomskoj, mekanoj tekstilnoj podstavi, lagano vezanje, zaštitni vrhovi otporni na habanje i trganje, visok stupanj stabilnosti pri hodanju zahvaljujući protukliznom profiliranom potplatu, reflektirajući umetci za povećanu sigurnost.

VELIČINA 36 - 50[Ⓞ]
KATALOŠKI BROJ 0088 532 02..

2.187,50 KN



GUMENE ČIZME ZA RAD S MOTORNOM PILOM FUNKTION



S grubim čepovima na profiliranim potplatama koje se same čiste, dobro prijanjajuće. Varijabilno namjestivi tekstilni rub sare za vezanje, prikladne i za vrlo snažne listove, lagane zbog niske sare, profilirani središnji dio potplata, visoki stupanj stabilnosti pri hodanju zahvaljujući protukliznom profiliranom potplatu.

VELIČINA 39 - 47
KATALOŠKI BROJ 0088 493 01..

550,00 KN



GUMENE ČIZME ZA RAD S MOTORNOM PILOM SPECIAL



S grubim čepovima na profiliranim potplatama koje se same čiste, dobro prijanjajuće. Gumene sare s vezicama, reflektirajuće pruge, potplat prikladan za čavliče, profilirani središnji dio potplata, visoki stupanj stabilnosti pri hodanju zahvaljujući protukliznom profiliranom potplatu.

VELIČINA 36 - 50
KATALOŠKI BROJ 0088 493 00..

712,50 KN



Kataloški broj

**Neobvezujuća preporučena
maloprodajna cijena u kunama**

Visina sare u cm (cca.)

DIN EN ISO 20345/
DIN EN ISO 17249

Težina (kg) za vel. 42 po paru (cca.)

Klasa zaštite od presijećanja

Visokokvalitetna goveđa koža

Nepromočive

Profilirane čizme koje se same čiste,
s grubim čepovima na potplatima

Ortopedska tabanica

Čelična kapica

Čelični međupotplat

Izvršno savijanje pri hodu

Ispitni znak 

Prikladno za čavliće

Zaštita od uganuća

ČIZME SA ZAŠTITOM OD PRESIJEĆANJA ZA RAD S MOTORNOM PILOM

Model	Kataloški broj	Preporučena cijena (kuna)	Visina sare (cm)	DIN EN ISO 20345/17249	Težina (kg)	Klasa zaštite	Visokokvalitetna koža	Nepromočive	Profilirane čizme	Ortopedska tabanica	Čelična kapica	Čelični međupotplat	Izvršno savijanje	Ispitni znak	Prikladno za čavliće	Zaštita od uganuća
KOŽNE ČIZME FUNCTION	0088 532 04..	1.187,50	20	●/●	1,9	1	●	-	●	●	●	-	●	●	-	●
KOŽNE ČIZME DYNAMIC RANGER	0088 532 05..	1.500,00	20	●/●	1,9	1	●	-	● [⊖]	●	●	-	●	●	-	●
KOŽNE ČIZME DYNAMIC S3	0088 532 01..	1.800,00	20	●/●	2,0	1	●	-	●	●	●	●	●	●	-	●
KOŽNE ČIZME DYNAMIC GTX	0088 532 02..	2.187,50	20	●/●	2,2	1	●	●	● [⊖]	●	●	-	●	●	-	●
GUMENE ČIZME FUNCTION	0088 493 01..	550,00	32	●/●	2,9	1	-	●	●	-	●	-	●	-	●	-
GUMENE ČIZME SPECIAL	0088 493 00..	712,50	35	●/●	3,1	3	-	●	●	-	●	-	●	●	●	-

ŠTITNIK ZA LICE I SLUH, ZAŠTITA ZA GLAVU, ZAŠTITNE NAOČALE I RADNE RUKAVICE

- Zaštita glave, sluha i lica od zvukova motora, strugotina i kamenčića
- Individualno namjestive kombinacije za zaštitu lica i sluha
- Odgovarajuća zaštita sluha, očiju i ruku za individualne potrebe



ZAŠTITNE SLUŠALICE CONCEPT 23

Iznimno lagane, podesive, mekani jastučić za udobno nošenje, EN 352, SNR 23 (H : 27; M : 20; L : 14), slušalice za uši/s mogućnošću okretanja.

KATALOŠKI BROJ
0000 884 0539
95,00 KN



ZAŠTITNE SLUŠALICE CONCEPT 28

Stabilan metalni stremen koji propušta zrak. Mekani jastučići za udobno nošenje, EN 352, SNR 28 (H : 31; M : 26; L : 19).

KATALOŠKI BROJ
0000 884 0543
190,00 KN



ZAŠTITNE SLUŠALICE CONCEPT 24

Stabilan metalni stremen koji propušta zrak. Mekani jastučići za udobno nošenje, EN 352, SNR 24 (H : 28; M : 22; L : 14).

KATALOŠKI BROJ
0000 884 0541
137,50 KN



ZAŠTITNE SLUŠALICE S BLUETOOTH® (BT) - DYNAMIC BT

Svestrana primjena, npr. s pametnim telefonom, s Bluetooth® 4.0, odvojeni AUX-ulaz, vrijeme napunjenosti baterije do 38 sati, EN 352, SNR 29 (H : 33; M : 26; L : 18).

KATALOŠKI BROJ
0000 884 0519
812,50 KN



ZAŠTITNE SLUŠALICE CONCEPT 24 F

Podstavljeni stremen za glavu, mekani jastučići za udobno nošenje, složiv, EN 352, SNR 24 (H : 28; M : 21; L : 13).

KATALOŠKI BROJ
0000 884 0542
202,50 KN



KOMPLET ZAŠTITE LICA/SLUHA DYNAMIC BT-PC

S vizinom od polikarbonata
prema EN 166.

KATALOŠKI BROJ
0000 884 0538

962,50 KN







KOMPLET ZAŠTITE LICA/SLUHA DYNAMIC BT-N

S najlonskom mrežom
prema EN 1731.

KATALOŠKI BROJ
0000 884 0537

975,00 KN





	Kataloški broj	Neobvezujuća preporučena maloprodajna cijena u kunama	Boja	Štitnik za sluh	EN broj	Štitnik za lice	Slušalice
SERIJA MODELA FUNCTION							
FUNCTION BASIC							
	0000 888 0810	300,00	●	SNR 24 (H:27; M: 22; L:15)	352, 397, 1731	Najlonska rešetka	HDPE
FUNCTION UNIVERSAL							
	0000 888 0809	362,50	●	SNR 26 (H:31; M:23; L:16)	352, 397, 1731	Najlonska rešetka	ABS
SERIJA MODELA DYNAMIC							
DYNAMIC ERGO							
	0000 888 0808	487,50	●	SNR 28 (H:34; M:25; L:18)	352, 397, 1731	Najlonska rešetka	ABS
DYNAMIC X-ERGO							
	0000 888 0807	643,75	●	SNR 30 (H:35; M:27; L:20)	352, 397, 1731	Metalna rešetka	ABS
SERIJA MODELA ADVANCE							
ADVANCE VENT							
	0000 888 0801	612,50	●	SNR 27 (H:30; M:25; L:18)	352, 397, 1731	Metalna rešetka, vrlo visoko propuštanje svjetlosti	ABS

● SERIJSKI
○ OPTIONAL
- NE POSTOJI

+ DOBRO
++ ODLIČNO
+++ IZVRŠNO

⊗ DOSTUPNO KAO PRIBOR (NIJE DIO KOMPLETA KACIGE) OSTALE
INFORMACIJE MOŽETE PRONAĆI NA STRANICI 306

Unutarnja obloga	Namještanje kopčom	Ventilacija	Balance	Znojnica	Ispitni znak 	Propuštanje svjetla	Žlijeb za kišu	Funkcionalnost	Zaštita od kiše s unutarnjim pričvršćivanjem	Zaštita od kiše s vanjskim pričvršćivanjem	Ugrađene zaštitne naočale	Produženje vizira	Remen za bradu	Setslušalica za zaštitu sluha BT 
------------------	--------------------	-------------	---------	----------	--	---------------------	----------------	----------------	--	--	---------------------------	-------------------	----------------	--

PRIBOR [Ⓢ]														
6 točke	-	Otvori	+	Funkcionalni tekstil	-	61%	●	+	○	-	-	-	-	-

4 točke	-	Otvori	+	Umjetna koža	●	55%	-	++	○	○	-	-	-	-
---------	---	--------	---	--------------	---	-----	---	----	---	---	---	---	---	---

PRIBOR [Ⓢ]

6 točke	●	Otvori, podesivi	++	Funkcionalni materijal	-	41%	-	++	○	-	-	-	-	-
---------	---	------------------	----	------------------------	---	-----	---	----	---	---	---	---	---	---

6 točke	●	Otvori, podesivi	++	Funkcionalni materijal	-	60%	-	+++	○	-	○	-	-	-
---------	---	------------------	----	------------------------	---	-----	---	-----	---	---	---	---	---	---

PRIBOR [Ⓢ]

6 točke	●	Otvori	+++	Funkcionalni materijal	●	65 - 70%	●	+++	○	-	○	○	○	○
---------	---	--------	-----	------------------------	---	----------	---	-----	---	---	---	---	---	---

Kataloški broj

Neobvezujuća preporučena
maloprodajna cijena u kunama



Boja

Štitnik za sluh

EN broj

Štitnik za lice

Slušalice

SERIJA MODELA ADVANCE							
ADVANCE X-VENT 	0000 888 0802	775,00	●	SNR 29 (H:34; M:27; L:19)	352, 397, 1731	Žičana zaštita od čelika, visoka propusnost svjetlosti	ABS
ADVANCE X-VENT BT NOVO Ⓞ 	0000 888 0806	1,468,75	●	SNR 27 (H:31; M:23; L:18)	352, 397, 1731	Žičana zaštita od čelika, visoka propusnost svjetlosti	ABS
ADVANCE X-VENT SA ZAŠTITOM POTILJKA 	0000 888 0805	800,00	●	SNR 29 (H:34; M:27; L:19)	352, 397, 1731	Žičana zaštita od čelika, visoka propusnost svjetlosti	ABS



STRUČNI SAVJET

BUDITE DOSTUPNI U SVAKOM TRENUTKU – I PRI RADU



Sa kacigom ADVANCE X-Vent BT možete komunicirati putem svog pametnog telefona ili primiti informacije/poruke i dok radite- pri tome ne morate vaditi pametni telefon iz džepa. To je omogućeno prijenosom podataka putem Bluetooth® (raspon od pametnog telefona ili drugih elektroničkih uređaja mora biti najmanje 10 m). Omogućen je streaming glazbe i vijesti ili

vođenje razgovora uz pomoć samo tri tipke, izravno putem štitnika za sluh na vašoj kacigi, a da pri tome ne dodirujete pametni telefon. STIHL nudi i čepiće za zaštitu sluha BT kao dodatnu opremu za modele linije ADVANCE. KAciga ADVANCE VENT i ADVANCE X-VENT može se dograditi s Bluetooth® funkcijom.

● SERIJSKI
○ OPTIONAL
- NE POSTOJI

+ DOBRO
++ ODLIČNO
+++ IZVRSNO

Ⓞ DOSTUPNO KAO PRIBOR (NIJE DIO KOMPLETA KACIGE) OSTALE
INFORMACIJE MOŽETE PRONAĆI NA STRANICI 306
Ⓢ ISPORUČIVO OD PROLJEĆA 2020

PRIBOR®																
Unutarnja obloga	Bluetooth®	Namještanje kopčom	Ventilacija	Balance	Znojnica	Ispitni znak 	Propuštanje svjetla	Žlijeb za kišu	Funkcionalnost	Zaštita od kiše s unutarnjim pričvršćivanjem	Zaštita od kiše s vanjskim pričvršćivanjem	Ugrađene zaštitne naočale	Produženje vizira	Remen za bradu	Set slušalica za zaštitu sluha BT 	
6 točke	-	●	Otvori	+++	Funkcionalni materijal	●	75 - 80 %	●	+++	○	-	○	○	○	○	
6 točke	●	●	Otvori	+++	Funkcionalni materijal	-	75 - 80 %	-	+++	○	-	○	○	○	●	
6 točke	-	●	Otvori	+++	Funkcionalni materijal	-	75 - 80 %	-	+++	●	-	●	●	○	○	



ODGOVARAJUĆI PRIBOR

MOŽETE PRONAĆI NA **STRANICI 306**

PRIBOR ZA KOMPLET KACIGE ADVANCE



ČEPIĆI ZA UŠI

Od čunjasto oblikovane PU-pjene izvrsnih izolacijskih vrijednosti. Mekani materijal, ugodno se prilagođava u uhu, dva para u jednom pakiranju, EN 352, SNR 33 (H: 32; M: 29; L: 29).

KATALOŠKI BROJ
0000 886 0411
25,00 KN



NOVO SET SLUŠALICA ZA ZAŠTITU SLUHA BT

Odgovarajuće za komplet kacige serije modela ADVANCE.

KATALOŠKI BROJ
0000 889 9043
900,00 KN



NOVO REMEN ZA BRADU

Odgovarajuće za komplet kacige serije modela ADVANCE.

KATALOŠKI BROJ
0000 889 8007
92,50 KN



PRODUŽENJE VIZIRA

Odgovarajuće za komplete kacige serije modela ADVANCE.

KATALOŠKI BROJ
0000 889 8008
56,25 KN

KRATKI ŠTITNIK ZA LICE/SLUH S PLASTIČNIM VIZIROM



S dvostrukom trakom[Ⓢ] oko glave i četiri čepića za zaštitu sluha. EN 166, EN 352, SNR 33 (H : 32; M : 29; L : 29).^{ⓈⓈ}

KATALOŠKI BROJ
0000 884 0255
152,50 KN



S meko podstavljenim držačem za glavu i slušalicama za zaštitu sluha. Povećan vizir, unutarnje staklo premazano sredstvom protiv zamagljivanja, dodatni štitnik za čelo, EN 166, EN 352, SNR 30 (H : 34; M : 27; L : 18).^{ⓈⓈ}

KATALOŠKI BROJ
0000 884 0253
350,00 KN



Kombinacija prikladna za profesionalce, optimalna ravnoteža, višestruko namjestive trake, s namještanjem kopčom, s obostranim premazom protiv zamagljivanja, nosivo sa slušalicama za uši ili bez njih ovisno o primjeni, štitnik za čelo s ventilacijskim prorezima, s viziorom od polikarbonata, klasa zaštite od udara B 120 m/s) prema EN 166, EN 352, SNR 28.^{ⓈⓈ}

G500 PC
KATALOŠKI BROJ
0000 884 0256
481,25 KN

KRATKI ŠTITNIK ZA LICE/SLUH S NAJLONSKOM REŠETKOM



S dvostrukom trakom[Ⓢ] oko glave i četiri čepića za zaštitu sluha. EN 352, EN 1731, SNR 33 (H : 32; M : 29; L : 29).[Ⓢ]

KATALOŠKI BROJ
0000 884 0252
152,50 KN



Lagana kombinacija sa slušalicama za zaštitu sluha za dobru izolaciju buke i zakretljivim najlonskim viziorom, namjestivi držač za glavu, EN 352, EN 1731, SNR 24 (H : 28; M : 21; L : 13).[Ⓢ]

FUNCTION
KATALOŠKI BROJ
0000 884 0251
190,00 KN



S meko podstavljenim držačem za glavu i slušalicama za zaštitu sluha. Povećani vizir, dodatni štitnik za čelo, EN 352, EN 1731, SNR 30 (H : 34; M : 27; L : 18).[Ⓢ]

KATALOŠKI BROJ
0000 884 0254
356,25 KN

KRATKI ŠTITNIK ZA LICE/SLUH S NAJLONSKOM REŠETKOM



Kombinacija prikladna za profesionalce, optimalna ravnoteža, višestruko podesive trake, s podesivom kopčom, nosivo sa slušalicama za uši ili bez njih, ovisno o primjeni, zaštita čela s ventilacijskim prorezima, s najlonskom mrežom. EN 352, EN 1731, SNR 28 (H : 35; M : 26; L : 16).[Ⓢ]

G500
KATALOŠKI BROJ
0000 884 0231
475,00 KN



INTEGRIRANE ZAŠTITNE NAOČALE

Za set kaciga DYNAMIC X-Ergo prikladne su sve verzije naočala modela LightPlus (pogledati stranicu 308). Model odgovara za set kacige serije ADVANCE Vent i ADVANCE X-Vent.

KATALOŠKI BROJ
0000 894 9402
93,75 KN



ZAŠTITA OD KIŠE S UNUTARNJIM PRIČVRŠĆIVANJEM

Odgovarajuće za komplet kacige FUNCTION Basic.

KATALOŠKI BROJ
0000 889 8004
56,25 KN

Odgovarajuće za komplet kacige FUNCTION Universal.

KATALOŠKI BROJ
0000 884 0435
56,25 KN

Odgovarajuće za komplet kacige DYNAMIC.

KATALOŠKI BROJ
0000 889 8009
87,50 KN

Odgovarajuće za komplet kacige ADVANCE.







KATALOŠKI BROJ
0000 889 8006
87,50 KN









ZAŠTITA OD KIŠE S VANJSKIM PRIČVRŠĆIVANJEM







Odgovarajuće za komplet kacige FUNCTION Universal.

KATALOŠKI BROJ
0000 884 0428
87,50 KN

	Kataloški broj	Neobvezujuća preporučena maloprodajna cijena u kunama	Boja stakla	Sigurnosni zahtjevi	Klasa zaštite	Konstrukcija/krilca podesaiva	Bočna zaštita	Otporno na ogrebotine	Bez zamagljivanja	Staklo savitljivo	UV-zaštita 100 %	Područje primjene
SERIJA MODELA FUNCTION												
STANDARD												
	0000 884 0367	30,00	○	EN 166	F (45 m/s)	-	●	●	-	-	●	Kratki intervali primjene
LIGHT												
	0000 884 0360	62,50	●	EN 166	F (45 m/s)	-	●	●	-	-	●	Visok stupanj pojačanja kontrasta
	0000 884 0362		●									Optimalno u slučaju jakog sunčeva svjetla
	0000 884 0361		○									Optimalno u slučaju slabog svjetla
ASTROSPEC												
	0000 884 0369	81,25	●	EN 166	F (45 m/s)	●	●	●	-	●	●	Optimalno u slučaju jakog sunčeva svjetla
	0000 884 0368		○									Optimalno u slučaju slabog svjetla
SERIJA MODELA DYNAMIC												
CONTRAST												
	0000 884 0363	87,50	●	EN 166	F (45 m/s)	-	●	●	●	-	●	Vrlo visok stupanj pojačanja kontrasta
	0000 884 0364		●									Visok stupanj pojačanja kontrasta
	0000 884 0365		●									Optimalno u slučaju jakog sunčeva svjetla
	0000 884 0366		○									Optimalno u slučaju slabog svjetla
LIGHT PLUS												
	0000 884 0372	150,00	●	EN 166	F (45 m/s)	-	●	●	●	-	●	Vrlo visok stupanj pojačanja kontrasta
	0000 884 0371		●									Optimalno u slučaju jakog sunčeva svjetla
	0000 884 0370		○									Optimalno u slučaju slabog svjetla
SERIJA MODELA ADVANCE												
SUPER FIT												
	0000 884 0373	175,00	●	EN 166	F (45 m/s)	-	-	●	●	-	●	Visok stupanj pojačanja kontrasta
	0000 884 0374		●									Optimalno u slučaju jakog sunčeva svjetla
	0000 884 0375		○									Optimalno u slučaju slabog svjetla
ZAŠTITNE NAOČALE - ZA OSOBE KOJE NOSE NAOČALE												
ULTRASONIC												
	0000 884 0359	200,00	○	EN 166	B (120 m/s)	●	●	●	●	-	●	Pila za spašavanje, brusni parač, optimalno u slučaju slabog svjetla i u uvjetima s mnogo prašine



		Veličina	Kataloški broj	Neobvezujuća preporučena maloprodajna cijena u kunama	Materijal	Norma	Dobro nalijeganje/rezanje	Ugodan osjećaj	Izdržljivost	Zaštita od hladnoće	Rub/posuvratak	Posebnosti
SERIJA MODELA FUNCTION												
ZAŠTITNE RUKAVICE												
FUNCTION SENSOTOUCH NOVO 	M=9	0088 611 1509	37,50	Pleteno, sa slojem nitrila	EN 388 EN 420	+++	+++	+	-	Elastične	Prikladno za rukovanje pametnim telefonom i tabletom	
	L=10	0088 611 1510										
	XL=11	0088 611 1511										
FUNCTION UNIVERSAL 	Univerzalna veličina	0088 611 1410	33,75	Puna goveđa koža, nadlanica od platna za jedra	EN 388 EN 420	+	+	++	-	Otvoreni posuvratak	Dugi posuvratak	
FUNCTION DUROGRIP 	S=8	0088 611 1008	50,00	Pletivo sa slojem lateksa	EN 388 EN 420	++	+	+++	++	Elastične	Dobro (mokro) hvatanje, dobra zaštita od vlage	
	M=9	0088 611 1009										
	L=10	0088 611 1010										
	XL=11	0088 611 1011										
RUKAVICE ZA ZAŠTITU OD Hladnoće												
FUNCTION THERMOGRIP 	S=8	0088 611 1208	56,25	Pletivo sa slojem lateksa	EN 388 EN 420	++	+	+++	+++	Elastične	Dobro (mokro) hvatanje, dobra zaštita od vlage	
	M=9	0088 611 1209										
	L=10	0088 611 1210										
	XL=11	0088 611 1211										
RUKAVICE SA ZAŠTITOM OD PRESIJEKANJA												
FUNCTION PROTECT MS 	S=8	0088 610 0108	262,50	Puna goveđa koža/nadlanica od tkanine	EN 388 EN 420	+	+	+++	++	Elastične	Razina zaštite 0	
	M=9	0088 610 0109										
	L=10	0088 610 0110										
	XL=11	0088 610 0111										
SERIJA MODELA DYNAMIC												
ZAŠTITNE RUKAVICE												
DYNAMIC DURO 	S=8	0088 611 1308	78,75	Puna goveđa koža	EN 388 EN 420	++	+	+++	-	Stulpe offen	Okolna površina od kože	
	M=9	0088 611 1309										
	L=10	0088 611 1310										
	XL=11	0088 611 1311										
DYNAMIC SENSOLIGHT 	S=8	0088 611 0808	101,25	Ovčja koža/nadlanica od tkanine	EN 388 EN 420	++	+++	++	-	Elastični posuvratak s čičak trakom	Lagane, reflektirajuće trake	
	M=9	0088 611 0809										
	L=10	0088 611 0810										
	XL=11	0088 611 0811										

		Veličina	Kataloški broj	Neobvezujuća preporučena maloprodajna cijena u kunama	Materijal	Norma	Dobro nalijeganje/rezanje	Ugodan osjećaj	Izdržljivost	Zaštita od hladnoće	Rub/posuvratak	Posebnosti
SERIJA MODELA DYNAMIC												
ZAŠTITNE RUKAVICE												
DYNAMIC VENT 	S=8	0088 611 0908										
	M=9	0088 611 0909	125,00	Sintetička koža/ nadlanica od tkanine	EN 388 EN 420	++	++	-	-	Elastični posuvratak s čičak trakom	Lagane, prozirne	
	L=10	0088 611 0910										
	XL=11	0088 611 0911										
RUKAVICE ZA ZAŠTITU OD HLADNOĆE												
DYNAMIC THERMOVENT 	S=8	0088 611 0508	162,50	Koža od kože/ nadlanica od tkanine	EN 388 EN 420	+++	+++	++	++	Elastične	Prozirne	
	M=9	0088 611 0509										
	L=10	0088 611 0510										
	XL=11	0088 611 0511										
RUKAVICE SA ZAŠTITOM OD PRESIJEKANJA												
DYNAMIC PROTECT MS 	S=8	0088 610 0008	400,00	Puna goveda koža/nadlanica od tkanine	EN 388 EN 420 EN ISO 11393 (381)	++	++	+++	++	Elastične	Razina zaštite 1	
	M=9	0088 610 0009										
	L=10	0088 610 0010										
	XL=11	0088 610 0011										
SERIJA MODELA ADVANCE												
ZAŠTITNE RUKAVICE												
ADVANCE DURO 	M=9	0088 611 0609	127,50	Puna goveda koža/nadlanica od tkanine	EN 388 EN 420	++	++	+++	+	Elastične	Zaštita za puls	
	L=10	0088 611 0610										
	XL=11	0088 611 0611										
ADVANCE ERGO 	M=9	0088 611 0409	140,00	Ovčja koža/ nadlanica od tkanine	EN 388 EN 420	+++	+++	++	-	Elastični, s čičak trakom	Reflektirajuće trake	
	L=10	0088 611 0410										
	XL=11	0088 611 0411										
ADVANCE ERGO MS 	S=8	0088 611 0708	166,25	Puna goveda koža/nadlanica od tkanine	EN 388 EN 420 EN ISO 11393 (381)	+++	+++	++	-	Elastični, s čičak trakom	Prozirne, reflektirajuće trake	
	M=9	0088 611 0709										
	L=10	0088 611 0710										
	XL=11	0088 611 0711										



SAMO STIHL. UVIJEK U TRENDU.

314 — STRONG ROOTS

339 — TIMBERSPORTS®

326 — URBAN

346 — BRAND COLLECTION

330 — WILD KIDS

STRONG ROOTS

Naša jedinstvena kolekcija STRONG ROOTS nadahnutu je netaknutom prirodom i poviješću naše tvrtke. Otkrijte autentičan i funkcionalan izgled, upustite se u vašu avanturu.



NOVO

FLIS JAKNA ICON

Plavo-siva jakna od flisa izrađena od 100 % poliestera s kapuljačom čini dobru figuru, ne samo na planinarskim stazama. S izvezenom motornom pilom na lijevoj strani prsa i otiskom na leđima, jakna ne bi smjela propustiti niti jednu vašu avanturu.

MUŠKE VELIČINE S - XXL
KATALOŠKI BROJ
0420 610 03..

552,50 KN



NOVO

FLIS JAKNA ICON

Plava ženska jakna od flisa izrađena od 100 % poliestera, rezultira dobrom figurom, i to ne samo na planinarskim stazama. S pletenom motornom pilom na lijevoj strani prsa i otiskom, jakna ne bi smjela propustiti niti jednu vašu avanturu.

ŽENSKE VELIČINE XS - XL
KATALOŠKI BROJ
0420 610 05..

552,50 KN



NOVO

JAKNA ICON

Jakna uz to što vas lijepo grije, izgleda savršeno. Naša tamno siva sportska jakna izrađena je od 73 % pamuka i 27 % poliamida, sa zelenom maskirnom oblogom motornih pila s unutarnje strane ovratnika, naglašava praktične i funkcionalne detalje. Zakrivljeni patentni zatvarač, dva džepa na prsima i boku, kao i produženi stražnji dio jaknu čine svestranom za avanture u prirodi. Decentni detalji poput utkane motorne pile na prsima i otiska na leđima čine ovu jaknu svetranom.

MUŠKE VELIČINE S - XXL
KATALOŠKI BROJ
0420 610 04..

1.105,00 KN



NOVO

KAPA HERITAGE

Kapa od miješavine vlakana s vintage etiketom na rubnom dijelu, pruža ugodnu toplinu na glavi. Sastav: 70 % poliakril i 30 % vuna.

VELIČINA univerzalna
KATALOŠKI BROJ
0420 640 0008

162,50 KN



NOVO

JAKNA ICON

Jakna za dame, strukirana, ne samo da zagrijava, već i izgleda stvarno dobro. Naša crna sportska jakna izrađena od 73 % pamuka i 27 % poliamida, s plavom maskirnom oblogom s unutarnje strane i plavim ovratnikom, naglašava praktične i funkcionalne detalje. Prekriveni patentni zatvarač, dva džepa na prsima i boku, kao i produženi stražnji dio, jaknu čine funkcionalnom i svestranom u prirodi. Decentni detalji poput izvezene pile na lijevoj džepu i otiska na poledini zaokružuju ovu cjelinu.

ŽENSKE VELIČINE XS - XL
KATALOŠKI BROJ
0420 610 06..

1.105,00 KNNOVO - ISPORUČIVO OD
PROLJEĆA 2020**FIELD JAKNA
BADGE**

Smeđa terenska jakna izrađena od 59 % pamuka, 39 % poliamida i 2 % poliestera može se individualno dizajnirati u tri verzije - oznaka s motornom pilom, otisak sa sjekirom ili Contra. U oba džepa na prsima i bočnim džepovima tako je moguće sve uredno odložiti. Prekriveni patentni zatvarač i plava maskirna obloga s motivom motorne pile s unutarnje strane jakne, lijepi su detalji koji jaknu čine poželjnom, morate ju imati.

VELIČINA S - XXL
KATALOŠKI BROJ
0420 610 07..

1.105,00 KN

NOVO

**JAKNA
CONTRA 59**

Jakna »CONTRA« izrađena od 100 % pamuka s plišanom ovratnikom preuzima »radnički stil« od godine pojavljivanja Contra. Prsni i bočni džepovi pružaju dovoljno prostora za sve što uvijek morate imati sa sobom. Natpis »contra-lightning« kao i otisak »CONTRA« s unutarnje strane jakne, stvarno su privlačni za oči.

VELIČINA S - XXL
KATALOŠKI BROJ
0420 610 01..

1.264,25 KN**KAPA WOOD**

Za trendi avanturiste! Kapa izrađena od 100 % pamuka u plavoj i maslinastoj boji od finog samta, s prednje strane bedž »INTO THE WOODS«, ne samo praktična, već i izuzetno elegantna! Mogućnost podešavanja veličine.

VELIČINA univerzalna
KATALOŠKI BROJ
0420 140 0003

154,38 KN

NOVO

MAJICA ICON

Majica s ovratnikom za sve prigode. Izrađena od 88 % pamuka i 12 % poliseseter. Posebno značajno: pahuljasta unutarnja strana je okrenuta prema van i daje ovoj majici neobičan vizualni dojam. Mala motorna pila na grudima, kao i STIHL »LEGENDARY PERFORMANCE« oznaka na poledini.

SMEĐA
VELIČINA S - XXL
KATALOŠKI BROJ
0420 600 14..

PLAVA
VELIČINA S - XXL
KATALOŠKI BROJ
0420 600 15..

390,00 KNNOVO - ISPORUČIVO OD
PROLJEĆA 2020**TRAPER JAKNA
LEGENDARY**

Robusni pamuk, klasični dizajn ili kratka »LEGENDARNA PERFORMANSA« sve upakirano u našu tamnoplavu traper jaknu! Našiveni džepovi, metalni gumbi i 1926-vintage oznaka pružaju pravi dojam.

VELIČINA S - XXL
KATALOŠKI BROJ
0420 610 09..

788,13 KN**POSTUPAK NARUDŽBE:**

1. Odaberite željeni odjevni predmet.
2. Dopunite broj artikla za narudžbu (..) svojom međunarodnom veličinom. Za to koristite sljedeće veličine:

Muškarci: S = ..48/M = ..52/L = ..56/
XL = ..60/XXL = ..64

Žene: XS = ..34/S = ..38/M = ..42/L = ..46/XL = ..50



NOVO

PLETENA JAKNA CONTRA 59

Siva melirana pletena jakna »CONTRA« izrađena od 80 % vune i 20 % poliamida s uzorkom, za hladnije vrijeme. Dopadljivi detalji poput velikih gumba, povišenog STIHL logotipa na džepu i otiska oznake Contra podsjećaju na originalnu radnu odjeću drvosječa iz 50-ih.

VELIČINA S - XXL
KATALOŠKI BROJ
0420 610 02..

1.023,75 KN



NOVO

RUKAVICE CONTRA 59

Rukavice od prave kože s manžetama i podstavom izrađene od 50 % vune i 50 % poliamida interpretiraju radne rukavice 50-ih. Uz branding i kožne kopče, održavaju ruke toplim i po hladnom vremenu, a još uvijek izgledaju stvarno lijepo.

VELIČINA S
KATALOŠKI BROJ
0420 650 0108

VELIČINA M
KATALOŠKI BROJ
0420 650 0109

VELIČINA L
KATALOŠKI BROJ
0420 650 0110

VELIČINA XL
KATALOŠKI BROJ
0420 650 0111

471,25 KN

NOVO - ISPORUČIVO OD
PROLJEĆA 2020

PRSLUK LEGENDARY

Tamno plavi prsluk od 100 % pamuka, s trakom za gumb vodi ravno „natrag korijenima“. Lako se kombinira s majicom ili košuljom, tako je prsluk neizostavan u svakom ormaru. Našiveni džepovi sa strana i na prsima ne samo da izgledaju dobro, već su i praktični. Vintage - našiveni amblem šalje upravo tu poruku.

VELIČINA S - XXL
KATALOŠKI BROJ
0420 610 08..

552,50 KN



OKRUGLI ŠAL

Bez obzira na obilazak grada ili tijekom avanture na otvorenom, s ovim šalom se nitko ne mora smrzavati. Izrađen je od toplog, mekanog flis-poliestera, lako se stavlja i skida, a svojim klasičnim, kariranim printom lako se uklapa na bilo koji outfit. Oznaka »LEGENDARY PERFORMANCE« pruža jedan poseban naglasak.

VELIČINA univerzalna
KATALOŠKI BROJ
0420 160 0105

130,00 KN



KAPA

Kapa s karakterom! Prije je to bio detalj koji se morao imati, a danas je to sjajan modni dodatak, bez razmišljanja. Kapa s povijesnim STIHL logotipom otisnutim na kožnoj etiketi na stražnjoj strani, klasika je koja odmah dodaje više osobnosti vašem izgledu! Mješavina materijala od 47 % poliester, 45 % vune, 3 % poliamida, 3 % poliakrila i 2 % viskoze osiguravaju vam udobno nošenje. Kapa se može lagano preklopiti i nositi u bilo kojem džepu. Znači, ona je uvijek tu!

VELIČINA S (55 cm)
KATALOŠKI BROJ
0420 650 0055

VELIČINA M (57 cm)
KATALOŠKI BROJ
0420 650 0057

VELIČINA L (59 cm)
KATALOŠKI BROJ
0420 650 0059

178,75 KN

NOVO - ISPORUČIVO OD
PROLJEĆA 2020

BOCA ZA PIĆE

Ovdje nitko neće ostati žedan! Naša bočica za piće sa stijenkom od nehrđajućeg čelika s gravurom i čepom od bambusa, zasigurno je ono što trebate na izletu imati sa sobom. Zapremine 750 ml.

KATALOŠKI BROJ
0420 660 0010

81,25 KN



NOVO

FLANEL KOŠULJA

Ne samo za izlete u prirodi! Karirana košulja od flanela izrađena je od 100 % pamuka, s dva džepa na prsima i oznakom na poledini, može se kombinirati s vašim omiljenim traperom. Najzanimljiviji su tragovi traperera i našiveni detalji na rukavima. Kardirana, vezena motorna pila dolazi do izražaja.

CRVENO/PLAVO
VELIČINA S - XXL
KATALOŠKI BROJ
0420 620 01..

PLAYO/ZELENO
VELIČINA S - XXL
KATALOŠKI BROJ
0420 620 02..

390,00 KN



UPALJAČ ZIPPO

Light it up! Kultni upaljač s povijesnim logotipom STIHL posebno je prikladan kao poklon za najmilije ili jednostavno za sebe! Proizveden u dokazanoj Zippo kvaliteti, upaljač za olujno i vjetrovito vrijeme nije samo privlačan za pogled, već i poklon za cijeli život.

KATALOŠKI BROJ
0420 660 0001

357,50 KN





NOVO

KAPA ICON

Naš plava kapa »ICON« s izvezenom etiketom motorne pile na prednjoj strani je modni dodatak i zaštita od sunca, sve u jednom. Izrađena od 70 % vune i 30 % poliestera, mogućnost podešavanja veličine.

VELIČINA univerzalna
KATALOŠKI BROJ
0420 640 0005

162,50 KNNOVO - ISPORUČIVO OD
PROLJEĆA 2020**MAJICA 1926**

Ležerna pamučna majica s manžetama, svijetlosiva, u Heritage stilu, savršena za putovanja. Veliki izvezeni bedž 1926 i pojedinačne etikete čine ovu majicu neophodnom za sve obožavatelje.

VELIČINA S - XXL
KATALOŠKI BROJ
0420 600 24..

390,00 KN**PULOVER**

Zakopčani ste? Mi ne! Tamno plavi štrikani pullover izrađen od 100% pamuka, s uzdignutim ovratnikom i patentnim zatvaračem. Klasične zakrpe na laktu i »INTO THE WOODS« bedž na lijevom ramenu zaokružuju ovaj bezvremenski model.

MUŠKE VELIČINE S - XXL
KATALOŠKI BROJ
0420 120 04..

576,88 KNNOVO - ISPORUČIVO OD
PROLJEĆA 2020**MAJICA 1926**

Kulturna majica izrađena od 100 % pamuka u Sweat kvaliteti, veliki izvezeni amblem 1926 na prsima i STIHL Heritage na rubovima majice.

VELIČINA S - XXL
KATALOŠKI BROJ
0420 600 23..

316,88 KN



NOVO
PULLOVER ICON

Ležerno ili utegnuto. Za ugodnu toplinu u hladnim večerima, naš novi pullover od sivog pletiva s uzvišenim ovratnikom izrađen je od 85 % pamuka i 15 % vune. S izraženim akcentom na pletenu motornu pilu na prsima, oznaku na poledini i pažljivo izrađenu pasicu s gumbima.

VELIČINA S - XXL
KATALOŠKI BROJ
0420 620 03..

633,75 KN



NOVO
**MARAMA
ZA VRAT**

Može se koristiti kao marama za glavu, vrat i čelo. Naša marama izrađena od 100 % pamuka, u dizajnu ispranog traperera s otiskom Vintage je točka na „i“ baš za svaku odjeću.

BRAUN
KATALOŠKI BROJ
0420 660 0007

SIVA
KATALOŠKI BROJ
0420 660 0008

162,50 KN



NOVO
**ŠEŠIR
HERITAGE**

Tipičan šešir s uskim obodom, već 1940. godine umiješao se u Hollywood. Napravljen je od 100 % pamuka u plavoj boji i sa STIHL etiketom sa strane, uključena vrećica za prašinu.

VELIČINA S (55 cm)
KATALOŠKI BROJ
0420 650 0255

VELIČINA M (57 cm)
KATALOŠKI BROJ
0420 650 0257

VELIČINA L (59 cm)
KATALOŠKI BROJ
0420 650 0259

VELIČINA XL (61 cm)
KATALOŠKI BROJ
0420 650 0261

331,50 KN



NOVO
MAJICA ICON

Diskretan dobitak! Majica s ovratnikom s sitno izvezenom motornom pilom na grudima i otiskom na poledini je svakom nova omiljena majica. Ležerni kroj čine majicu savršenom.

SIVA
70 % PAMUK, 30 % POLIESTER
VELIČINA S - XXL
KATALOŠKI BROJ
0420 600 08..

SMEDA
100 % PAMUK
VELIČINA S - XXL
KATALOŠKI BROJ
0420 600 09..

PLAVO
100 % PAMUK
VELIČINA S - XXL
KATALOŠKI BROJ
0420 600 10..

373,75 KN



**DŽEPNI NOŽIĆ
S DRVENOM
RUČKOM**

Praktičan i svestran!
Sofisticirani višenamjenski nož tvrtke Victorinox s ručkom od orahovog drveta. Uključuje odvijač, otvarač za limenke, vadičep, otvarač za boce, izvijač, alat za skidanje žice, ubadanje, bušenje i šivanje, malu pilu za drvo. Sve što vam može u trenutku zatrebati!

9,1 x 1,75 cm
KATALOŠKI BROJ
0420 160 0000

463,13 KN



NOVO
**TORBA
HERITAGE**

Obožavatelje detalja zadovoljava praktično i robusno - bilo da je za vikend ili trening - uglavnom „najbolje“ - torba Heritage od 100 % platna s aplikacijama od prave kože spremna za pakiranje. Pažljivo odabrani detalji, kao što su otisnute oznake na prednjoj strani daju ovoj torbi prekrasan funkcionalni dizajn.

KATALOŠKI BROJ
0420 660 0006

991,25 KN



NOVO

POLO MAJICA ICON

Elegantni izražaj. Polo majica, s malom motornom pilom na grudima i otiskom na poledini postaje neophodni dodatak za slobodno vrijeme i na poslu. Optimalan izgled i udoban pamuk čine ju novim omiljenim dijelom vaše garderobe.

SIVA

92 % PAMUK, 8 % POLIESTER
VELIČINA S - XXL
KATALOŠKI BROJ
0420 600 11..

SMEDA

100 % PAMUK
VELIČINA S - XXL
KATALOŠKI BROJ
0420 600 12..

PLAVO

100 % PAMUK
VELIČINA S - XXL
KATALOŠKI BROJ
0420 600 13..

308,75 KN



NOVO

MAJICA ICON

Komotna Basic-majica za žene. S okruglim ovratnikom izrađena od udobne mješavine materijala s našivenom etiketom motorne pile na grudima i bedžom od pluta na poledini, odjevni je predmet koji svaka žena rado nosi.

SIVA

65 % PAMUK, 30 % POLIESTER,
5 % ELASTAN
ŽENSKJE VELIČINE XS - XL
KATALOŠKI BROJ
0420 600 16..

SMEDA

95 % PAMUK, 5 % ELASTAN
ŽENSKJE VELIČINE XS - XL
KATALOŠKI BROJ
0420 600 17..

PLAVO

95 % PAMUK, 5 % ELASTAN
ŽENSKJE VELIČINE XS - XL
KATALOŠKI BROJ
0420 600 18..

235,63 KN



POLO MAJICA

Za sve koji obožavaju klasiku, ova polo majica pravi je odabir. Izrađena od čistog pamuka, impresionira sitnim detaljima. Traka s gumbima ističe se gumbima izrađenim od imitacije rogova. Ovratnik i rukavi naglašeni su crvenim obrubom. Polo majica koja ne bi trebala nedostajati niti u jednom ormaru.

VELIČINA S - XXL
KATALOŠKI BROJ
0420 600 06..

287,63 KN

NOVO - ISPORUČIVO OD
PROLJEĆA 2020

MAJICA FIR FOREST

Ležerna crvena majica s decentnim printom šume na grudima. Ugodna mješavina materijala od 95 % pamuka i 5 % elastana čini majicu novim favoritom.

ŽENSKJE VELIČINE XS - XL
KATALOŠKI BROJ
0420 600 22..

235,63 KN



NOVO

HOODIE ICON

Ležerni pratilac za malo hladnije dane. Naš sivi hoodie pulover od 60 % pamuka i 40 % poliestera osigurava ugodnu toplinu i odličan komfor kada je malo svježije. Savršeni detalji poput manžeta, sitno izvezena pletena motorna pila na prsima i bedž od pluta na stražnjoj strani pružaju poseban dojam.

ŽENSKJE VELIČINE XS - XL
KATALOŠKI BROJ
0420 620 05..

471,25 KN



NOVO

FLANEL BLUZA

Ne samo za izlete na otvorenom! Crveno/plava karirana bluza izrađena od 100 % pamuka, s malim povišenim ovratnikom, jednim džepom na prsima i otiskom na poledini, sjajno se kombinira s omiljenim trapericama. Do izražaja dolazi traper podloga i vezena motorna pila na rukavu. Novi omiljeni dio odjeće u vašem ormaru!

ŽENSKJE VELIČINE XS - XL
KATALOŠKI BROJ
0420 620 04..

390,00 KN



NOVO

KAPA CONTRA 59

Za ljubitelje sitnih detalja! Dvobojna kapa od 100 % pamuka, s podešavanjem veličine. Natpis »contra lightning« s prednje strane, šavovi u kontrastnoj boji kao i dekorativne zakovice s povijesnim STIHL logom daju ovoj kapi jedinstveni izgled.

VELIČINA univerzalna
KATALOŠKI BROJ
0420 640 0004

243,75 KN



KAPA FAMILY OWNED

STIHL kapa »FAMILY OWNED« izrađena je od 55 % pamuka i 45 % poliestera, sa zatvaračem i čvrstom mrežicom jamče apsolutnu primjećenost i zaštitu od sunca. Našivena pamučna etiketa »FAMILY OWNED« daje ovoj vrhunskoj kapi još ležerniji Vintage izgled.

VELIČINA univerzalna
KATALOŠKI BROJ
0420 640 0001

159,25 KN



KAPA NATURE

Ova bezvremensko lijepa kapa suzdržana je u dizajnu, a opet puna prekrasnih detalja. Kožna naljepnica s logotipom »LEGENDARY PERFORMANCE« ukrašava prednju stranu 100 % pamučne bejzbol kape. S metalnom kopčom za podešavanje veličine.

ZELENO
VELIČINA univerzalna
KATALOŠKI BROJ
0464 021 0080

149,50 KN







NOVO - ISPORUČIVO OD
PROLJEĆA 2020

MAJICA FIR FOREST

Ugodna majica od 100 % pamuka, plave boje s tamnoplavim šumskim printom na prsima, nije samo savršen pratitelj za izlete u prirodu.

MUŠKE VELIČINE S - XXL
KATALOŠKI BROJ
0420 600 21..

235,63 KN



NOVO - ISPORUČIVO OD
PROLJEĆA 2020

KAPA HERITAGE

Kapa s pamučnom etiketom na prednjem dijelu, podešavanje veličine pomoću čičak trake i mrežastog dijela za ugodnu klimu glave. Velika izvezena etiketa s povijesnim logotipom STIHL na prednjoj strani čini ovu kapu privlačnom za svako oko.

VELIČINA univerzalna
KATALOŠKI BROJ
0420 640 0009

162,50 KN



FUNKCIONALNE ČARAPE CAMOUFLAGE

Više na otvorenom i nije moguće. Udobne čarape izrađene od 75 % pamuka, 20 % poliamida i 5 % elastana u trend- maskirnom dizajnu održavaju stopala toplima, dok vlaga ostaje vani.

ZELENO
VELIČINA 35 - 38
KATALOŠKI BROJ
0420 150 0638

VELIČINA 39 - 42
KATALOŠKI BROJ
0420 150 0642

VELIČINA 43 - 46
KATALOŠKI BROJ
0420 150 0646

PLAVO/CRVENO
VELIČINA 35 - 38
KATALOŠKI BROJ
0420 150 0738

VELIČINA 39 - 42
KATALOŠKI BROJ
0420 150 0742

VELIČINA 43 - 46
KATALOŠKI BROJ
0420 150 0746
108,88 KN



DŽEPNI NOŽIĆ

Džepni nožić izrađen od visokokvalitetnog čelika u prirodi se koristi zaista svestrano, na mnogo načina. Ručka sklopivog noža s oštricom koja se može aretirati, a izrađena je od matiranog plemenitog čelika i crne palstike pojačane staklenim vlaknima, podnosi sva opterećenja i idealan je za avanture na otvorenom.

OŠTRICA 8 cm
KATALOŠKI BROJ
0464 186 0010

121,88 KN



MARAMA ZA TREKING

Fleksibilan pratilac ne samo prilikom obilaska šume. Praktična marama za planinarenje izrađen od 100 % poliestera može se koristiti na različite načine, ponekad kao šal, ponekad kao traka za glavu - upravo onako kako vam treba. S otisnutim motivom šume i logom STIHL.

KATALOŠKI BROJ
0464 016 0060

45,50 KN



RUKSAK WOOD

Ruksak od 80 % poliestera i 20 % najlona, zapremine 30 litara, izvrsno osmišljen raspored, dobra cirkulacija zraka sprječava neugodno znojenje na leđima, praktični vanjski džepovi, navlaka koja štiti od kiše, idealan za nošenje u svim prilikama.

53 x 32 x 24 cm
KATALOŠKI BROJ
0420 160 0001

568,75 KN



MAJICA EXPLORE

Majica za avanturiste. Već izdaleka vidi se o čemu se radi. Majica s velikim printom prirode na prednjoj strani i natpisom »EXPLORE THE NESEEN«. 100 % pamuk pruža osjećaj ugone na svakom izletu.

SMEĐA
VELIČINA S - XL
KATALOŠKI BROJ
0420 600 19..

NOVO - ISPORUČIVO OD
PROLJEĆA 2020

ZELENA
VELIČINA S - XXL
KATALOŠKI BROJ
0420 600 20..

235,63 KN



NOVO

PLETENA KAPA ICON

Jednostavno, ali lijepo. 100 % akrilna pletena kapa s etiketom na prednjoj strani, neizostavni dodatak za hladne dane.

VELIČINA univerzalna
KATALOŠKI BROJ
0420 640 0007

162,50 KN



PLETENA KAPA

Ležerna pletena kapa ne samo da vas grije, već je i impresivna: narančaste i tamno sive prugice na rubu kape kao i našivena etiketa »LEGENDARY PERFORMANCE« na prednjoj strani daju ovoj kapu tipičan STIHL izgled. Mekani pleteni 100 % akril osigurava osobito udobno nošenje, bez osjećaja grebanja.

KATALOŠKI BROJ
0420 140 0001

159,25 KN



RUKAVICE

Rukavice izrađene od 100 % poliakrila s dvobojnim rebrastim pleterom pasice izvrsno se prilagođavaju obliku ruke, zahvaljujući savršenom, mekom pletenom materijalu. Inovativna dodirna funkcija na kažiprstu i palcu omogućuje rukovanje pametnim telefonom i tabletom, bez potrebe za skidanjem rukavica.

VELIČINA 8
KATALOŠKI BROJ
0420 150 0008

VELIČINA 9
KATALOŠKI BROJ
0420 150 0009

VELIČINA 10
KATALOŠKI BROJ
0420 150 0010

VELIČINA 11
KATALOŠKI BROJ
0420 150 0011

186,88 KN



NOVO

KAPA CORK

Apsolutni vrhunac je naša nova capa »CORK«. Mješavina materijala od 100 % pamuka i samta s prednje strane, stvaraju dojam privlačan za svako oko. Dekorativno šivanje i brendiranje motorne pile na prednjem dijelu zaokružuju ovu cjelinu. S metalnom kopčom za poševanje veličine.

VELIČINA univerzalna
KATALOŠKI BROJ
0420 640 0006

203,13 KN



NOVO - ISPORUČIVO OD
PROLJEĆA 2020

HOODIE ICON

Ležerni pratitelj za ne tako hladne dane. Naša smeđa Hoodie od 60 % pamuka i 40 % poliestera donosi toplinu i izvrsnu udobnost nošenja. Izvezeni motiv motorne pile na prsima i oznaka »STIHL LEGENDARY PERFORMANCE« na poledini daju prave naglaske.

MUŠKE VELIČINE S - XXL
KATALOŠKI BROJ
0420 620 06..

471,25 KN



TORBICA ZA POJAS

S našom praktičnom torbicom od vodootpornog materijala, u trenu imate sve što vam zapravo treba. Veliki glavni odjeljak i dva manja prednja džepa pružaju dovoljno prostora za sve što čovjek mora nositi sa sobom. Materijal od 100 % poliestera, unutarnja maskirna podstava, čvrst metalni prsten za lakše otvaranje i »INTO THE WOODS« bedž na prednjem pretincu čine ovu torbicu vrlo elegantnom.

KATALOŠKI BROJ
0420 160 0002

232,38 KN



ŠAL

Pleteni dodatak za hladnu sezonu: Tipične narančaste rebraste prugice čine ovaj, inače klasični tamno sivi šal od 100 % poliakrila nečim posebnim. Baš kao i našivena etiketa »LEGENDARY PERFORMANCE«, koja daje dodatni sjaj.

KATALOŠKI BROJ
0420 140 0002

203,13 KN



REMEN

Baš ništa ne klizi! Remen od prave kože i metalna kopča drže sve na svom mjestu. Povijesni logo na kopči čini pojas pravim promatračem. Povijesno logo na kopči čini ga dopadljivim svakom pogledu. Duljine je 120 cm, širine 4 cm i individualno je podesiv, te odgovara za svake hlače!

KATALOŠKI BROJ
0420 660 0002

438,75 KN



FLANEL KOŠULJA

Puno više, nego samo "radna košulja". Ova STIHL košulja od flanela s klasičnim provjerenim uzorkom nije prikladna samo za rad u šumi, izvrsno izgleda i kod ostalih aktivnosti. Meka pamučna košulja dugih rukava, s dva džepa na prsima koje se mogu zatvoriti jednostavno je modni klasik.

MUŠKE VELIČINE S-XXL
KATALOŠKI BROJ
0464 008 04..

357,50 KN



TORBICA ZA PRVU POMOĆ

U slučaju potrebe, u ovoj zgodnoj platnenoj torbici izrađenoj od materijala od kojega se izrađuju jedra, pronaći ćete osim samoljepivih flastera i flastera za rane, gazu za fiksiranje, zavoje i maramice, pincetu, škare za zavoj, rukavice za jednokratnu upotrebu i kišni pončo.

Sadržaj: Zavoj od gaze, zavoj za fiksiranje, rolu flastera, flaster za rane (2 x mali, 4 x srednji, 4 x veliki), 1 paketić maramica, 1 par jednokratnih rukavica, 1 x kišna kabanica, jedne škare, jedna pinceta.

12 x 17 x 5 cm
KATALOŠKI BROJ
0420 160 0003

105,63 KN



FUNKCIONALNE ČARAPE

Savršeno se oblikuju prema nozi i ne klize! Baš takve moraju biti funkcionalne čarape. Imamo ih u različitim bojama. Funkcionalna mješavina materijala od 35 % pamuka, 50 % Coolmax poliestera, 10 % poliamida i 5 % elastana odvratiće vlagu i održi vašu stopala toplim. Optimalni oblik čarapa koji savršeno odgovara svakoj cipeli.

SIVA
VELIČINA 35 - 38
KATALOŠKI BROJ
0420 150 0338

VELIČINA 39 - 42
KATALOŠKI BROJ
0420 150 0342

VELIČINA 43 - 46
KATALOŠKI BROJ
0420 150 0346

PLAVA
VELIČINA 35 - 38
KATALOŠKI BROJ
0420 150 0438

VELIČINA 39 - 42
KATALOŠKI BROJ
0420 150 0442

VELIČINA 43 - 46
KATALOŠKI BROJ
0420 150 0446

ZELENA
VELIČINA 35 - 38
KATALOŠKI BROJ
0420 150 0538

VELIČINA 39 - 42
KATALOŠKI BROJ
0420 150 0542

VELIČINA 43 - 46
KATALOŠKI BROJ
0420 150 0546

107,25 KN



MODEL VW T1 1:43

Ovaj model VW T1 iz 1955. godine obogaćen je sitnim detaljima razveseliti će savkog kolekcionara. VW Bulli u izvedbi lijevanog cinka obojen je u originalne boje, u povijesnom STIHL dizajnu. Legendarni VW autobus iz tvrtke Schuc u mjerilu 1:43 stoji na plastičnom postolju.

KATALOŠKI BROJ
0464 935 0100
227,50 KN



NOVO UNIVERZALNA KUTIJA CONTRA

U STIHL univerzalnoj kutiji »CONTRA« ima dovoljno mjesta za stare fotografije, pramenove kose, ljubavna pisma, ali i za brtveni prsten ili vijke. Poklopac ove praktične kutije za odlaganje napravljen je po uzoru na poklopac STIHL Contra. Kutija je izrađena od svijetlog lima, sigurna za hranu, ali ne i za perilicu posuđa. Veličina ca. 18 x 12 x 6 cm.

KATALOŠKI BROJ
0420 660 0000
121,88 KN

POVIJESNI MODELI MOTORNIH PILA

S ovim kolekcionarskim modelima svakom kolekcionaru srce će zakucati brže. Iz kuće Schuco dolaze u cinku lijevani modeli, obojeni u originalnoj boji i mjerilu 1:12 koji će vas natejati da otputujete unatrag, u davna STIHL vremena.



TYP A
KATALOŠKI BROJ
0464 035 0200



TYP BL
KATALOŠKI BROJ
0464 035 0210



TYP BLK
KATALOŠKI BROJ
0464 035 0220



TYP BBÜ
KATALOŠKI BROJ
0464 035 0230



TYP CONTRA
KATALOŠKI BROJ
0464 035 0240
154,38 KN

URBAN

Uz URBAN kolekciju Style biti ćete savršeno upućeni, u svakom pogledu. Bez obzira jesu li to sportske majice ili čarape, ovdje ćete zasigurno pronaći svoje omiljene predmete.



NOVO - ISPORUČIVO OD
PROLJEĆA 2020

JAKNA S KAPULJAČOM

Muška jakna s kapuljačom od materijala koji odbija vodu. Dobro osmišljena podstava od mrežaste tkanine u predjelu ramena i prsa, rub rukava u narančastoj boji, ukratko: vaš robusni pratitelj za jesen i proljeće, funkcionalan i pouzdan. Vanjska tkanina: 100 % poliamid, unutarnja podstava: 100 % poliester.

MUŠKE VELIČINE S - XXL
KATALOŠKI BROJ
0420 210 01..

1.105,00 KN



NOVO - ISPORUČIVO OD
PROLJEĆA 2020

JAKNA S KAPULJAČOM

Vodoodbojni materijal ove ženske parke je malo dulji. I ovdje, promišljeno, uz to i vrlo moderno, podstava od mrežaste tkanine u predjelu ramena/prsa koja osigurava ugodnu klimu nošenja, a privlačna je za svako oko. Vanjska tkanina: 100 % poliamid, a unutarnja podstava: 100 % poliester.

ŽENSKE VELIČINE XS - XL
KATALOŠKI BROJ
0420 210 02..

1.105,00 KN



MAJICA WOOD CIRCLE

Komad prirode i za grad: Siva majica sa STIHL logotipom na drvenom podlozi poprima trendovski urbani stil i vješto ga kombinira s prirodnim elementima. Zahvaljujući mekanom materijalu od 50 % pamuka i 50 % poliester, kao i mekanom unutarnjom stranom, nosi se prirodno i udobno.

VELIČINA S - XXL
KATALOŠKI BROJ
0464 028 03..

373,75 KN



NOVO - ISPORUČIVO OD
PROLJEĆA 2020

MAJICA ICON

Mazite se i osjećajte ugodno. Komotni kroj s s podesivom visinom ovratnika i motivom »CHAINSAWS« ispunjava svoja obećanja. Mekana majica od 100 % pamuka prilikom nošenja ugodno će vas maziti.

ŽENSKE VELIČINE XS - XL
KATALOŠKI BROJ
0420 200 18..

511,88 KN



MAJICA

Uz majice u trenutno aktualnim bojama Color-Blocking-Style žena je uvijek dobro odjevena. 100 % pamuk i umetnuta rebrasta obloga osiguravaju ugodan osjećaj nošenja, a kombinacija boja sive, bijele i crne čine majicu univerzalno primjenjivom, koja ne bi smjela nedostajati niti u jednom ormaru.

ŽENSKE VELIČINE XS - XL
KATALOŠKI BROJ
0420 200 11..

430,63 KN



JAKNA ZA TRENING

Retro izgled koji zadovoljava dizajn: Ležerna STIHL jakne s ranglan rukavima, izrađena od 95 % poliestera i 5 % elastana, s povišenim ovratnikom i kontrastnim manžetima, savršeno je nadopunjena detaljima kao što je izvezeni amblem na prsima s natpisom »CHAINSAWS«.

VELIČINA S - XXL
KATALOŠKI BROJ
0420 210 00..

520,00 KN



NOVO - ISPORUČIVO OD
PROLJEČA 2020

MAJICA GROW

Prozračan, široki kroj, okrugli ovratnik, džep na prsima s otiskom »LET IT GROW«, izrađena od 100 % pamuka. Ovo mora imati svaki muškarac!

WEIS
MUŠKE VELIČINE S - XXL
KATALOŠKI BROJ
0420 200 12..

CRNA
MUŠKE VELIČINE S - XXL
KATALOŠKI BROJ
0420 200 13..

276,25 KN



NOVO - ISPORUČIVO OD
PROLJEČA 2020

MAJICA GROW

»LET IT GROW« je elegantan linija koja spaja atraktivan dizajn s klasičnim stilskim elementima. Ovdje to vidimo na našoj crnoj ležernoj majici od 80 % pamuka i 20 % poliestera s bijelim kontrastnim prugama na rukavu. Stvarno „to moram imati“!

MUŠKE VELIČINE S - XXL
KATALOŠKI BROJ
0420 200 14..

390,00 KN



HOODIE

Za trendsetere. 100 % pamuk pruža ugodan komfor pri nošenju, a kombinacija boja zelene, bijele i crne boje čine ju univerzalno primjenjivom, koja ne bi smjela nedostajati niti u jednom ormaru.

MUŠKE VELIČINE S - XXL
KATALOŠKI BROJ
0420 220 01..

511,88 KN



HLAČE ZA TRENING

Boja plava, 95 % poliester, 5 % elastan. S elastičnim rebrastim pojasom i uzicom. »CHAINSAWS« amblem na prednjem dijelu, dva džepa bočno i jedan stražnji džep.

VELIČINA S - XXL
KATALOŠKI BROJ
0420 230 00..

373,75 KN



NOVO - ISPORUČIVO OD
PROLJEČA 2020

RIBARSKI ŠEŠIR ICON

Ležerna, crna kapa „One Size Bucket Hat“ izrađena od 100 % pamuka s izvezenim trend amblemom »CHAINSAWS« nova je točka na „i“.

VELIČINA univerzalna
KATALOŠKI BROJ
0420 240 0005

203,13 KN



NOVO - ISPORUČIVO OD
PROLJEČA 2020

MAJICA GROW

Ležerna ženska majica od 80 % pamuka i 20 % poliestera idealna je za put, u slučaju da postane svježije. Crna slova »LET IT GROW« na prsima, crne kontrastne pruge na rukavima i veliki prednji džep čine ovu majicu novim omiljenim predmetom koji ćete rado kombinirati.

ŽENSKE VELIČINE XS - XL
KATALOŠKI BROJ
0420 200 17..

390,00 KN



**NOVO - ISPORUČIVO OD
PROLJEĆA 2020**

KAPA ICON GOLD

Naša nova kapa sa zlatnom motornom pilom na prednjem dijelu, apsolutni je vrhunac. Mješavina materijala od 100 % pamuka i samta pravi su mamac za oči.

VELIČINA **univerzalna**
KATALOŠKI BROJ
0420 240 0006

203,13 KN



**NOVO - ISPORUČIVO OD
PROLJEĆA 2020**

HOODIE ICON

Zelena Hoodie od 100 % pamuka, s visokim unutarnjim ovratnikom, duljeg kroja, prilagodljivog oblika, našivenim džepom na lijevoj rukavi, s amblemom »CHAINSAWS« ... ovdje ispod majice je baš to što piše: Legendarna izvedba!

MUŠKE VELIČINE **S - XXL**
KATALOŠKI BROJ
0420 220 02..

552,50 KN



**NOVO - ISPORUČIVO OD
PROLJEĆA 2020**

TAJICE ICON

Ne može biti ugodnije! Ležeran kroj, vezica za reguliranje pojasa, »LEGENDARY PERFORMANCE« i »CHAINSAW« amblem, oprostite, ali..., što čovjek više može poželjeti?

MUŠKE VELIČINE **S - XXL**
KATALOŠKI BROJ
0420 230 01..

471,25 KN



NOVO **KAPA ICON DENIM**

Ležerna Five-Panel-kapa od crnog traperera, 100 % pamuk. Izvezena motorna pila na prednjoj strani, fleksibilni remen za podešavanje ili ukratko: idelano pristaje, ne pomjera se i prozirna je.

VELIČINA **univerzalna**
KATALOŠKI BROJ
0420 240 0003

162,50 KN



NOVO
**PLETENA KAPA
ICON**

Super modni dodatak za gradsku vrevu. Izrađena od 100 % akrila. S izvezenom etiketom motorne pile na rubu kape.

CRNA
VELIČINA univerzalna
KATALOŠKI BROJ
0420 240 0002

ROZA
VELIČINA univerzalna
KATALOŠKI BROJ
0420 240 0004

203,13 KN



NOVO
**VREĆICA ZA
SPORTSKU
OPREMU ICON**

Neki ju zovu torbom za teretanu, drugi dnevni ruksak. Mi ju nazivamo praktičnim suputnikom, u modernom dizajnu, od poliestera, može se nositi ovješena oko leđa ili struka, za objesiti se oko ili na leđima, tako ju zasigurno nećete negdje zaboraviti.

KATALOŠKI BROJ
0420 260 0006

121,88 KN



**NOVO - ISPORUČIVO OD
PROLJEĆA 2020**

MAJICA GROW

Ležerna, moderna i svestrana - to je naša nova majica u bijeloj boji, od 100 % pamuka. Vezica za zatezanje kroz cijeli rub, majica je individualno podesiva, ležerni okrugli ovratnik koji ne steže oko vrata i tipičan dizajn »LET IT GROW« ukratko govori sve. Dostupna u sivoj boji, izrađena od 90 % pamuka i 10 % poliestera.

BIJELA
ŽENSKE VELIČINE XS - XL
KATALOŠKI BROJ
0420 200 15..

SIVA
ŽENSKE VELIČINE XS - XL
KATALOŠKI BROJ
0420 200 16..

276,25 KN



NOVO
**POJAS
TORBICA ICON**

Sa sivom meliranom Hip-Bag-Urban kolekcijom imate slobodne ruke! Robusna torbica oko pojasa izrađena od poliestera nudi dovoljno prostora za najvažnije stvari. S patentnim zatvaračem na stražnjoj strani.

KATALOŠKI BROJ
0420 260 0005

243,75 KN



**DRVENA
DODATNA
BATERIJA
POWERBANK**

Powerbank izrađen od orahovog drva s aluminijskim stražnjim dijelom olakšava ponovno punjenje pametnih telefona, fotoaparata i drugih uređaja. Powerbank s Li-Ion baterijom i USB sučeljem stane u bilo koji džep i pouzdan je izvor energije kada ste u pokretu.

9 x 9 cm
KATALOŠKI BROJ
0420 260 0003

230,75 KN



**DRVENE
NAUŠNICE**

Ne moraju to uvijek biti zlato i dijamanti: nostalgичne naušnice za uši izrađene su od drveta šljive i kopčom od srebra, vrlo su posebni komadi nakita. Lijepo zrnati motiv naušnica u obliku srca veličine 1 x 1 cm obogaćen je decentnim STIHL slovima i čini uho još posebnijim. Pakirane u crnoj kutiji za nakit, savršen su poklon!

KATALOŠKI BROJ
0464 177 0000

131,25 KN



**NOVO - ISPORUČIVO OD
PROLJEĆA 2020**

**INDUKCIJSKI
PUNJAČ**

Punjenje bez kabela! To se gotovo može nazvati magijom, tako lako i brzo, naš novi indukcijski punjač iz FSC certificiranog drva od oraha. Napon punjenja: 2 A za brzo punjenje uključujući veliku gravuru na drvenoj površini. Provjerite je li vaš uređaj prikladan za induktivno punjenje.

KATALOŠKI BROJ
0420 960 0011

138,13 KN



**PAMUČNA
TORBA**

100% pamuk (po standardu ÖkoTex), dimenzija 38 x 42 cm, duge ručke za nošenje preko ramena, s obje strane logo tvrtke STIHL otisnut na drvenoj pozadini.

KATALOŠKI BROJ
0463 083 0004

16,25 KN

WILD KIDS

Pojurio je u šumu, sagradio kamp i pronašao blago? Za maštovitu djecu, koja vole nešto doživjeti i žele se igrati s velikim, imamo sve zbog čega dječja srca brže kucaju.



MAJICA YOUNG WILD

Duhovita majica za klinge pustolove, izrađena od 100 % pamuka, super je mekana i izdržljiva. Moderni print »YOUNG WILD & STIHL« na prednjoj strani i »LEGENDARY PERFORMANCE« pomažu da ovo brzo postaje najdraži komad odjeće kod mališana.

NARANČASTA
VELIČINA 98 - 104
KATALOŠKI BROJ
0420 400 0004

VELIČINA 110 - 116
KATALOŠKI BROJ
0420 400 0016

VELIČINA 122 - 128
KATALOŠKI BROJ
0420 400 0028

VELIČINA 134 - 140
KATALOŠKI BROJ
0420 400 0040

VELIČINA 146 - 152
KATALOŠKI BROJ
0420 400 0052

SIVA
VELIČINA 98 - 104
KATALOŠKI BROJ
0420 400 0104

VELIČINA 110 - 116
KATALOŠKI BROJ
0420 400 0116

VELIČINA 122 - 128
KATALOŠKI BROJ
0420 400 0128

VELIČINA 134 - 140
KATALOŠKI BROJ
0420 400 0140

VELIČINA 146 - 152
KATALOŠKI BROJ
0420 400 0152

134,88 KN

MAJICA DUGIH RUKAVA ZA DJEVOJČICE

Girls just wanna have fun! Košulja dugih rukava modernog dizajna koji je djevojčicama zanimljiva. Vesele zakrpe s komičnim figurama, od motorne pile do STIHL dabra, jednako su zanimljivi naglasci, kao i tipična aplikacija »LEGENDARY PERFORMANCE« na stražnjoj strani majice. Boja crvena i crna, karirano, 100 % pamuk, razni nešiveni amblemi u stilu crtića, okrugli ovratnik s uskim rebastim rubom.

VELIČINA 98 - 104
KATALOŠKI BROJ
0420 400 0404

VELIČINA 110 - 116
KATALOŠKI BROJ
0420 400 0416

VELIČINA 122 - 128
KATALOŠKI BROJ
0420 400 0428

VELIČINA 134 - 140
KATALOŠKI BROJ
0420 400 0440

VELIČINA 146 - 152
KATALOŠKI BROJ
0420 400 0452

221,00 KN

NEOBVEZUJUĆA PREPORUČENA MALOPRODAJNA CIJENA U KUNAMA

ZAVRŠNI BROJEVI (..) KATALOŠKOG BROJA OBVEZNI SU PODATAK O VELIČINI. OŠTALE INFORMACIJE MOŽETE PRONAĆI NA STRANICI 332.





JAKNA ZA KIŠU

Ne postoji loše vrijeme za igru, ali zato postoji STIHL kišna jakna za djecu. Jakna izrađena od 100 % poliestera s vodootpornim posebnim premazom i zavarenim šavovima, izdržljiva je u svim vremenskim uvjetima. Narančasta boja, 100 % poliester s poliuretanskim premazom, vodootporna. S prednje strane reflektirajući otisak s motornom pilom, natpis »ON DUTY« i STIHL logo.

VELIČINA 98 - 104
KATALOŠKI BROJ
0420 410 0204

VELIČINA 110 - 116
KATALOŠKI BROJ
0420 410 0216

VELIČINA 122 - 128
KATALOŠKI BROJ
0420 410 0228

VELIČINA 134 - 140
KATALOŠKI BROJ
0420 410 0240

VELIČINA 146 - 152
KATALOŠKI BROJ
0420 410 0252
300,63 KN



HLAČE ZA KIŠU

Tako je baš svaka lokvica bezopasna! Hlače s povišenim prsnim dijelom, od vodootpornog materijala, savršen pratitelj, kada je teren pun blata ili je najavljeno „pjevanje i plesanje na kiši“. Od 100 % poliester s poliuretanskim premazom, vodoodbojni materijal idealan je za igru u blatu i lako se čisti.

VELIČINA 98 - 104
KATALOŠKI BROJ
0420 430 0104

VELIČINA 110 - 116
KATALOŠKI BROJ
0420 430 0116

VELIČINA 122 - 128
KATALOŠKI BROJ
0420 430 0128

VELIČINA 134 - 140
KATALOŠKI BROJ
0420 430 0140

221,00 KN



NOVO - ISPORUČIVO OD
PROLJEĆA 2020

KIŠNA JAKNA PACKABLE

Kako se mališani nebi smočili čak i u slučaju iznenadnih pljuskova, naša zelena kišna jakna od 100 % vodoodbojnog poliester, s narančastim patentnim zatvaračima istovremeno je praktična i moderna. Elastične manžete sprečavaju da voda uđe u rukave a kapuljača i visoki ovratnik pružaju zaštitu gornjeg dijela tijela. Vrlo praktično, kišna jakna može se složiti u mali paket i tako spakirati u bočni džep. Ništa ljepše od šetnje po kiši!

VELIČINA 110 - 116
KATALOŠKI BROJ
0420 410 0316

VELIČINA 122 - 128
KATALOŠKI BROJ
0420 410 0328

VELIČINA 134 - 140
KATALOŠKI BROJ
0420 410 0340

VELIČINA 146 - 152
KATALOŠKI BROJ
0420 410 0352
276,25 KN



GUMENE ČIZME

Sada će djeca sigurno poželjeti da napokon padne kiša! Sa STIHL gumenim čizmama čak i kod skakanja po lokvicama nema mokrih nogu! To osigurava vodootporni materijal od 100 % poliuretana. Fleksibilan, kontrastni gumeni potplat s protukliznim profilom osigurava najbolje prijanjanje, čak i kada djeca plešu po kiši.

VELIČINA 24
KATALOŠKI BROJ
0420 450 0224

VELIČINA 26
KATALOŠKI BROJ
0420 450 0226

VELIČINA 28
KATALOŠKI BROJ
0420 450 0228

VELIČINA 30
KATALOŠKI BROJ
0420 450 0230

157,63 KN



KAKO PRAVILNO NARUČITI DJEČJU ODJEĆU:

62 - 68 = 2 - 6 mjeseci, 74 - 80 = 7 - 12 mjeseci,
86 - 92 = 13 - 24 mjeseci, 98 - 104 = 3 - 4 godine,
110 - 116 = 5 - 6 godine, 122 - 128 = 7 - 8 godine,
134 - 140 = 9 - 10 godine, 146 - 152 = 10 - 12 godine



HOODIE YOUNG WILD

Moderna majica s kapuljačom osigurava da se djeca osjećaju dobro. Kontrastni rukavi i blago preklapajuća kapuljača savršeno se uklapaju s istom bojom »YOUNG WILD & STIHL« printa s prednje strane. Mekane rebraste manžete na rubu rukava i na velikom prednjem džepu pružaju najbolju udobnost. Boja siva melirana: 60 % pamuk, 40 % poliester, plava: 100 % pamuk.

VELIČINA 98 - 104
KATALOŠKI BROJ
0420 420 0004

VELIČINA 110 - 116
KATALOŠKI BROJ
0420 420 0016

VELIČINA 122 - 128
KATALOŠKI BROJ
0420 420 0028

VELIČINA 134 - 140
KATALOŠKI BROJ
0420 420 0040

VELIČINA 146 - 152
KATALOŠKI BROJ
0420 420 0052

300,63 KN



HLAČE

Savršeno za male pustolove na velikim avanturama. Hlače za djecu izuzetno su robusne i dodatno pojačane našivnim zakrpama u kontrastnim bojama na koljenima i straznjici. Pamučna mješavina, vodootporna, prikladna za igranje na otvorenom i lako se pere. Boja siva, 65% poliester, 36% pamuk, rastezljiv i po širini podesiv pojas struka, dva prednja džepa i jedan džep na bedru.

VELIČINA 98 - 104
KATALOŠKI BROJ
0420 430 0004

VELIČINA 110 - 116
KATALOŠKI BROJ
0420 430 0016

VELIČINA 122 - 128
KATALOŠKI BROJ
0420 430 0028

VELIČINA 134 - 140
KATALOŠKI BROJ
0420 430 0040

VELIČINA 146 - 152
KATALOŠKI BROJ
0420 430 0052

300,63 KN



NOVO

PLETENA KAPA ADVENTURE

Mama uvijek kaže: Nemoj zaboraviti svoju kapu! To se garantirano neće dogoditi s našom veselom, zelenom kapicom s narančastom pompom. Napravljena je od 100 % poliakrila, pletena kapica super grije i pravi je prizor za oči, uz vesele boje i amblem »FUTURE LUMBERJACK«!

VELIČINA univerzalna
KATALOŠKI BROJ
0420 440 0002

162,50 KN



NOVO

AMBLEM SET

Set značaka obavezan je detalj za sve male avanturiste. S njima se može bilo koji odjevni predmet pojedinačno dopuniti. Set se sastoji od 3 značke s izvrsnim dizajnom. Bilo da je riječ o »FUTURE LUMBERJACK«, »ADVENTURE CAMP« ili »CRAZY BEAVER«, ima za svakoga ponešto.

KATALOŠKI BROJ
0420 460 0009

65,00 KN





IGRAČKA KACIGA



Vjerna replika profesionalne kacige STIHL, ABS plastika, sklopivi vizir, podesiva veličina, preklopna zaštita za uho, bez zaštitne funkcije, pogodno za djecu od 3 godine.

KATALOŠKI BROJ
0420 460 0001
154,38 KN



KUTIJA ZA NOŠENJE HRANE

U kutiji za hranu „Made by Koziol“ svoje mjesto mogu pronaći sendviči, keksi, voće ili kruh. Zaobljeni dizajn kutije za hranu sprječava dosadne životinje. Utisnuta motorna pila i logotip STIHL čine ovu Vesper kutiju savršenom.

17 x 12,5 x 6,5 cm
KATALOŠKI BROJ
0464 259 0010
56,88 KN



RADNE RUKAVICE

Dječje radne rukavice ni na koji način nisu inferiorne velikim originalima. Stražnja strana rukavice izrađena je od elastične mješavine materijala spandex / elasthan i sadrži istaknuti STIHL logotip. Unutarnja površina rukavica izrađena je od čvrste sintetičke kože. Dakle, igranje na otvorenom još je zabavnije!

VELIČINA S (5 - 7 godina)
KATALOŠKI BROJ
0464 939 0040

VELIČINA M (7 - 10 godina)
KATALOŠKI BROJ
0464 939 0050

VELIČINA L (od 10 godina)
KATALOŠKI BROJ
0464 939 0060
65,00 KN



DJEČJA PILA IGRAČKA NA BATERIJSKI POGON



S vjernom kopijom igračke pile, ne samo da će dječja srca brže tući! Pokretni lanac i zvuk motorne pile čine igranje ovom dječjom motornom pilom još realnijim. Isporučuje se s baterijama, tako igra može započeti odmah.

KATALOŠKI BROJ
0464 934 0000
178,75 KN

KOMPLET REZERVNIH LANACA ZA DJEČJU PILU - IGRAČKU

(BEZ SLIKE)

Četiri gumena lanca, jedan alat.

KATALOŠKI BROJ
0464 934 0095
22,75 KN



MOTORNA KOSA-IGRAČKA NA BATERIJSKI POGON



Igračka motorna kosa s realističnim zvukom prava je stvar za djecu koja vole „pomagati“ pri radu u vrtu. Motorna kosa na baterijski pogon je podesiva po visini i već puno godina djeci pruža veselje i zabavu. Glasnoća zvuka je podesiva.

KATALOŠKI BROJ
0464 937 0000
235,63 KN



DJEČJI KOMBINEZON BEAVER

Pokriva i uši! Bilo u kolicima, biciklu ili u naručju mame i tate, u bebinom kombinezonu »BEAVER« svijet se može izvrsno istraživati. Jakna: 54 % pamuk i 46 % poliester, hlače: 100 % pamuk.

VELIČINA 62 - 68
KATALOŠKI BROJ
0420 450 0468

VELIČINA 74 - 80
KATALOŠKI BROJ
0420 450 0480

VELIČINA 86 - 92
KATALOŠKI BROJ
0420 450 0492

359,13 KN



NOVO

DEKICA ZA BEBE

Visokokvalitetna dekica za bebe ne privlači samo svojim lijepim izgledom, već je idealna i za maženje, puzanje, igru i odmaranje. Gornji i donji materijal ovog slatkog pokrivača za bebe izrađen je od 100 % pamuka i pravi je ukras u dječjoj sobi. Zahvaljujući 100 % poliesterskom punjenju, lijepa, mekana dekica osigurava da vaše dijete ima posebno ugodan osjećaj i savršenu udobnost.

KATALOŠKI BROJ
0420 460 0013

162,50 KN



ODJELCE ZA BEBE BEAVER

Od vrlo malih pa do velikih beba: dječji kombinezon s motivom dabra, mekanom mješavinom pamuka prilagođen je nježnoj, dječjoj koži i osigurava da se bebe osjećaju ugodno. Praktični preklopni otvor na ramenima, kao i tri pritisna gumba na području prepone olakšavaju njegovo oblačenje.

VELIČINA 62 - 68
KATALOŠKI BROJ
0420 450 0168

VELIČINA 74 - 80
KATALOŠKI BROJ
0420 450 0180

VELIČINA 86 - 92
KATALOŠKI BROJ
0420 450 0192

221,00 KN



DUDA VARALICA QUICKSTOP

Duda varalica »QuickStop« u praktičnom dvostrukom pakiranju pomaže malim STIHL obožavateljima od 6. do 18. mjeseca života da se umire i zaspu. Silikonske dude odgovaraju propisanim evropskim normama za namirnice, EN 1400.

KATALOŠKI BROJ
0464 095 0070

94,25 KN



PODBRADAK ZA BEBE BEAVER

Ovdje se smije proljevati! Kako bi odgovaralo dječjem bodiju »BEAVER«, naš podbradak s motivom dabra ne smije nedostajati niti pri jednom dječjem obroku. Dvostruko obrađen podbrdak za bebe izrađen je od 95 % pamuka i 5 % elastina s narančastim rubnom paspulom, te ne dozvoljava prolazak ili zadržavanje a zakapčanje je podesivo čičkom.

VELIČINA XXS - XS
KATALOŠKI BROJ
0420 460 0000

104,00 KN



DRVENI LANČIĆ ZA DUDU VARALICU

Ovdje se ništa ne može izgubiti! Drveni lančić za dudu izrađen je od bukovine i savršen detalj za male STIHL obožavatelje. Lančić za dudu izrađen je od drvenih perlica sa STIHL motivima poput Tima Timber, motornih pila, dabra ili crtića. Visokokvalitetna metalna kopča drži lančić za dudu uvijek na pravom mjestu.

KATALOŠKI BROJ
0464 095 0050

86,13 KN



ČARAPE

Korak po korak. Pahuljaste, mekane dječje čarape od 89 % pamuka, 9 % likre i 2 % spandexa, u slatkom prstenastom optičkom izgledu na dječjim nogama su ne samo lijepe, unutarinja strana je nježna i mekana, pravo gnijezdo za male nogice. Zahvaljujući obloženom potplatu čarapa koje se ne skidaju u klišu, mali avanturist ima posebno uporište u svojim prvim koracima.

VELIČINA 17
KATALOŠKI BROJ
0420 450 0017

VELIČINA 18
KATALOŠKI BROJ
0420 450 0018

VELIČINA 19
KATALOŠKI BROJ
0420 450 0019

74,75 KN



KAPA

Moderna i praktična. Naša siva 100 % pamučna kapa s plavim šiltom i bedžom s motornom pilom vjeran je pratitelj ne samo u sunčanim danima.

VELIČINA univerzalna
KATALOŠKI BROJ
0420 440 0001

107,25 KN



KOZMETIČKA TORBICA

Kad prvu noć provodite s prijateljima ili u vrtiću, toaletna torba izrađena od 100 % poliestera savršen je pratitelj. Veliki pretinac sa patentnim zatvaračem i mrežasti unutarnji džepovi osiguravaju red u prostranoj toaletnoj torbi.

22 x 16 cm
KATALOŠKI BROJ
0420 460 0003

180,38 KN



RUKSAK

U zapremini od 7,5 l plus vanjskim džepovima sve se uklapa u ono što trebaju mališani u vrtiću. Dobro raspoređen na podstavljenim naramenicama, dobro zaštićen 100 % poliesterom i super upakiran u trendi »WILD KIDS« dizajnu. Uvijek tu - naš prijatelj Biber.

23 x 31 x 11 cm
KATALOŠKI BROJ
0420 460 0002

216,13 KN



DABAR TIM TIMBER BY STEIFF

Prijatelj za cijeli život. Naša dražesna igračka »TIM TIMBER« tvrtke Steiff, s gumbom u uhu nije popularna samo kod mališana. Šivena od posebno mekanog tkanog krzna, plišana životinja koju možete izvrsno maziti i grliti. Plišana igračka može se po potrebi prati u perilici do 30 °C.

ca. 22 cm
KATALOŠKI BROJ
0464 971 0200

552,50 KN



NOVO - ISPORUČIVO OD
PROLJEĆA 2020

PLIŠANA OGRAČKA SRNA

Za neodoljive trenutke maženja! Srna od izrazito mekanog pliša, zasigurno će biti novi ljupki prijatelj u dječjoj sobi.

20 cm
KATALOŠKI BROJ
0420 460 0012

48,75 KN



PLIŠANA IGRAČKA LISICA

Ova lisica ne krade guske već srca. Umiljata lisica od super-mekanog pliša postaje najbolji prijatelj malih obožavatelja.

ca. 20 cm
KATALOŠKI BROJ
0420 460 0004

47,13 KN





DRVENA SLAGALICA U OBLIKU TORNJA

Dobri živci i mirna ruka!
Ovo zahtijeva klasična igra slaganja u STIHL izvedbi. Toranj za slaganje izrađen od drveta bora certificiran FSC-om zahtijeva mirnu ruku i omiljena je igra vještine, za mlade i stare. Sve 54 pločice kao i kutija za odlaganje isporučene su laserski ugraviranim STIHL logotipom.

KATALOŠKI BROJ
0464 959 0010
108,88 KN



VIKINŠKI ŠAH ZA IGRO U PRIRODI

Stoljećima je igra Kubbs nadahnjivala mlade i stare. U ovoj igri treba prvo porušiti Kubbs odnosno „seljake“ a zatim i „kralja“ koji je stoji u sredini, i to bacanjem štapića. Figurice za ovu igru vještine izrađene su od certificiranog drveta borovine.

KATALOŠKI BROJ
0464 927 0010
268,13 KN



DRUŠTVENA IGRA „ČOVJEČE NE LJUTI SE“

Nije za one sa slabim živcima! Legendarni „Čovječe ne ljuti se“ od sada je dostupan i u STIHL verziji. Izrađena od FSC certificiranog drveta, klasična igra na ploči nudi zabavu za mlade i stare. Naravno, svih 16 figurica opremljeno je obojenim motornim pilama, i dvije kockice u narančastoj boji.

20 x 20 cm
KATALOŠKI BROJ
0420 360 0002
162,50 KN



NOVO - ISPORUČIVO OD PROLJEĆA 2020 3D PUZLE

Izradite svoju motornu pilu!
3D drvene puzle za izradu motorne pile, sastoje se od 4 drvene ploče dimenzija 21 x 34 x 0,3 cm, izrađene od drva s certifikatom FSC.

KATALOŠKI BROJ
0420 460 0011
81,25 KN





NOVO

KAPA ADVENTURE

Ako je stvarno hladno, zimska kapa ne smije nedostajati. Mekana topla kapa izrađena od 100 % vodoodbojnog poliakrila s podstavom ne samo da štiti glavu od zimske hladnoće, već i uši. Idealno za sve avanture na otvorenom. Zaliske za uši može preklopiti prema gore ili fiksirati na bradi s čičak trakicama.

VELIČINA **XXS/51**
KATALOŠKI BROJ
0420 450 0551

VELIČINA **XS/53**
KATALOŠKI BROJ
0420 450 0553
203,13 KN



MEKANA LOPTA

Ø **10 cm**
KATALOŠKI BROJ
0420 460 0005
26,00 KN



DJEČJI BIKIKL

Sad svi pazite! Pomoću našeg bicikla napravljenog od drveta breze, certificiranog FSC-om, mali trkači uče zadržati ravnotežu i pripremiti se za prvi „pravi“ bicikl. Visina sjedala može se prilagoditi fleksibilno, tako da djeca od 3 do 6 godina mogu ići na turneju s ova dva kotača.

KATALOŠKI BROJ
0464 944 0000
731,25 KN



NOVO

VREĆICA ZA SPORTSKU OPREMU LUMBERJACK

Spakiram svoju torbu za teretanu i uzmem ju sa sobom! Naša šarena torba za sportsku opremu izrađena od poliester, ne samo da nudi prostor za sportsku odjeću, već i izgleda dobro. Savršeni pratilac svake avanture. Bedževi »CRAZY BEAVER« i »FUTURE LUMBERJACK« čine ovu torbu zvijezdom na svakom igralištu.

KATALOŠKI BROJ
0420 460 0007
105,63 KN



NOVO

NOVČANIK ADVENTURE

Kako kod istraživanja ništa ne biste izgubili, tu je naš novi »ADVENTURE« novčanik za ovjesiti, izrađen od poliester. Plave boje s šarenim bedžom »FUTURE LUMBERJACK« i narančastom unutarnjom oblogom, u kojemu će novac biti sigurno odložen.

KATALOŠKI BROJ
0420 460 0008
121,88 KN

NOVO - ISPORUČIVO OD
PROLJEĆA 2020

KAPA LUMBERJACK

Naša kapa u crvenoj boji s kontrastnim šavovima i znakom »FUTURE LUMBERJACK« na prednjoj strani super je trendi i praktična po sunčanom vremenu.

VELIČINA **univerzalna**
KATALOŠKI BROJ
0420 440 0006
121,88 KN

NOVO - ISPORUČIVO OD
PROLJEĆA 2020

KAPA ADVENTURE

Naša kapa u zelenoj boji s kontrastnim šavovima i bedžom »ADVENTURE« na prednjoj strani super je trendi i praktična u sunčanim danima. Pamučna kapa s klip zatvaračem koja pristaje na svaku glavu.

VELIČINA **univerzalna**
KATALOŠKI BROJ
0420 440 0005
121,88 KN

NOVO - ISPORUČIVO OD
PROLJEĆA 2020

VIŠENAMJEN- SKA MARAMA

Višenamjenska marama za djecu izrađena je u „Njemačkoj“ i ima visoku zaštitu od UV zraka, što je vrlo praktično, osobito u vrućim mjesecima u godini. Coolmax (100 % poliester) i termoregulacija su dvije druge pozitivne osobine. Ova multifunkcionalna marama istovremeno smanjuje miris i prozračuje, osim toga brzo se suši.

KATALOŠKI BROJ
0420 460 0014
81,25 KN

TIMBERSPORTS®

STIHL TIMBERSPORTS® serija je vrhunske klase u sportu obaranja stabala. Tko u slobodno vrijeme želi pokazati svoju strast prema ovoj spektakularnoj natjecateljskoj seriji, s proizvodima za obožavatelje je na pravom je mjestu.



**NOVO - ISPORUČIVO OD
PROLJEĆA 2020**

JAKNA ZA TRENING

Naša jakna od 100 % poliestera savršena je za bilo koje vrijeme i izgleda sjajno. Snažni gumbi s amblemom sjekire i prekriznim sjekirama bijele boje na prsima čine cijelu priču zaokruženom. Jakna ima dva bočna džepa i uzicu provučenu kroz donji rub jakne.

VELIČINA S - XXL
KATALOŠKI BROJ
0420 510 03..

471,25 KN



**NOVO - ISPORUČIVO OD
PROLJEĆA 2020**

JAKNA KISS MY AXE

Jakna za svaku situaciju, izrađena od 100 % pamuka s kapuljačom, idealan je suputnik. TIMBERSPORTS® amblem na prsima i narančaste kontrastne pruge daju joj to nešto posebno. Jakna ima veliki džep na prednjoj strani.

VELIČINA S - XXL
KATALOŠKI BROJ
0420 510 02..

390,00 KN



PLETENA KAPA KISS MY AXE

Moderna pletena kapa s porukom! Našiveni amblem »KISS MY AXE« na preklopljenom rubu kape od poliakrilnog pletiva pokazuje za što vaše srce kuca!

VELIČINA univerzalna
KATALOŠKI BROJ
0464 018 0030

61,75 KN



VJETROVKA

Tu ne prolazi niti povjetarac! Savršeni pratitelj za sport i slobodno vrijeme je naša crna vjetrovka. Mješavina materijala od 86 % poliestera i 14 % elastina otporna je na vjetar, prozračna i brzo se suši. Kontrastni rukavi s narančastim umetcima, reflektirajuće prekrizene sjekire na prsima i otisak logotipa STIHL na stražnjoj strani osiguravaju ono nešto. Kapuljača i uzdignuti ovratnik od rastezljivog materijala i bočni džepovi s patentnim zatvaračima zaokružuju ovu cjelinu.

VELIČINA S - XXL
KATALOŠKI BROJ
0420 510 01..

576,88 KN



**NOVO - ISPORUČIVO OD
PROLJEĆA 2020**

HOODIE JAKNA GRADIENT

Hoodie jakna izrađena od 92 % poliestera i 8 % elastina savršen je pratitelj za bilo koje aktivnosti. S gradijentom od tamne do svijetlo sive boje i malim prekriznim sjekirama na prsima. STIHL TIMBERSPORTS®-naravno, logotip narančaste boje na rukavu ne smije nedostajati. Dva bočna džepa s patentnim zatvaračima pružaju prostor za najvažnije stvari.

VELIČINA **S - XXL**
KATALOŠKI BROJ
0420 510 04..

633,75 KN



**NOVO - ISPORUČIVO OD
PROLJEĆA 2020**

MAJICA DUGIH RUKAVA GRADIENT

Za sportske jutarnje sate. Naša prozirna majica dugih rukava s kapuljačom izrađena od 95 % poliestera i 5 % elastina, sa stilskim gradijentom od narančaste do tamno sive boje bit će vaši omiljeni pratitelj tijekom sportskih aktivnosti. Istaknute su prekrizne sjekire na prednjem gornjem dijelu.

ŽENSKE VELIČINE **XS - XL**
KATALOŠKI BROJ
0420 500 28..

471,25 KN



MAJICA DUGIH RUKAVA

Odražava dobru figuru! Besprijekorno pletena, i uskog kroja - ovo je naša siva majica dugih rukava za dame, izrađena od 52 % poliamida, 42 % poliestera i 6 % elastana, za savršeno pristajanje. Izvezeni STIHL TIMBERSPORTS®-logotip na leđima i izvezene sjekire iznad grudi, čine ju posebnom, a time i savršenim partnerom za trening.

ŽENSKE VELIČINE **XS - XL**
KATALOŠKI BROJ
0420 500 14..

292,50 KN



KAPA AXE

Klasična, novo dizajnirana, STIHL TIMBERSPORTS® kapa »AXE« izrađena od čistog pamuka u trendi stilu, ima puno toga za ponuditi. Narančasta donja strana šilta pruža moderan kontrast ostatku dizajna u maslinasto zelenoj boji, s blagim ispranim efektom. Apsolutni vrhunac su vezene ukrštene sjekire u 3D-izvedbi.

VELIČINA **univerzalna**
KATALOŠKI BROJ
0464 021 0060

154,38 KN



**NOVO - ISPORUČIVO OD
PROLJEĆA 2020**

FUNKCIONALNA MAJICA GRADIENT

Od žute do sive. Dobra figura u našoj novoj prozirnoj funkcionalnoj majici od 86 % poliestera i 14 % elastina. S logotipom na desnom boku, izvrsna je majica koju ćete maksimalno iskoristiti.

ŽENSKE VELIČINE **XS - XL**
KATALOŠKI BROJ
0420 500 27..

276,25 KN



**NOVO - ISPORUČIVO OD
PROLJEĆA 2020**

FUNKCIONALNA MAJICA GRADIENT

Ležera, prozirna funkcionalna majica od 86 % poliestera i 14 % elastana, s gradijentom od sive do narančaste boje, idealan je pratitelj za sve vrste sportova.

VELIČINA **S - XXL**
KATALOŠKI BROJ
0420 500 26..

276,25 KN



MAJICA DUGIH RUKAVA

Naša bešavna pletena funkcionalna majica, uskog kroja, u sivoj boji od 62 % poliamida i 38 % poliestera. S izvezenim STIHL TIMBERSPORTS® Logom na leđima, izvezenim sjekirama iznad prsa, ova majica savršen je detalj koji ne smije nedostajati ni u jednom ormaru!

MUŠKE VELIČINE **S - XXL**
KATALOŠKI BROJ
0420 500 13..

292,50 KN



NOVO

KAPA AXE

Sa »AXE« kapom ste najbolje opremljeni, ne samo u gradu. Ležerna kapa izrađena od čistog pamuka privlači pažnju mnogim detaljima. Primjerice, s narančastim bočnim šavovima, modernim uzorkom motorne pile u stilu kamuflaže na donjoj strani ili s vezanim prekriznim sjekirama u trendy 3D - vezu, koji krase prednju stranu ove vrhunske kape.

VELIČINA **univerzalna**
KATALOŠKI BROJ
0420 540 0015

154,38 KN



**NOVO - ISPORUČIVO OD
PROLJEČA 2020**

FUNKCIONALNA MAJICA TEC

Prozračna funkcionalna majica u sivoj boji izrađena od 86 % poliestera i 14 % elastina s malim akcentima narančaste boje novi je omiljeni dio kod sportaša. STIHL TIMBERSPORTS® logotip na prsima, kao i umetnuti dijelovi u struku, s malim prekrizanim sjekirama omeđenim narančastim rubom daju ovoj majici jošježerniji štih.

VELIČINA S - XXL
KATALOŠKI BROJ
0420 500 25..

235,63 KN



**NOVO - ISPORUČIVO OD
PROLJEČA 2020**

SPORTSKE TAJICE

Za maksimalnu slobodu kretanja u svim sportskim aktivnostima, 3/4-Sportske tajice u mješavini materijala od 86 % poliestera i 14 % elastina. Savršeno se prilagođavaju tijelu i idealna su kombinacija za sve naše funkcionalne majice!

ŽENSKE VELIČINE XS - XL
KATALOŠKI BROJ
0420 530 07..

235,63 KN



**NOVO - ISPORUČIVO OD
PROLJEČA 2020**

MAJICA AXE

Ako vam postane malo hladnije na tribinama, jednostavno navucite majicu »AXE« od 100 % pamučnog materijala. Otisak velike površine na prsima s prekrizanim sjekirama u obliku drveta i STIHL TIMBERSPORTS® printom na stražnjoj strani. Trebao bi ju imati svaki navijač.

VELIČINA S - XXL
KATALOŠKI BROJ
0420 500 24..

276,25 KN



**NOVO - ISPORUČIVO OD
PROLJEČA 2020**

MAJICA AXE

Majica s okruglim ovratnikom »AXE« izrađena od 100 % pamuka ne smije nedostajati niti u jednom ormaru. S prednje strane veliki print prekrizanih sjekira u imitaciji drveta. Na leđima print STIHL TIMBERSPORTS®, tako da se vidite na svakoj tribini.

VELIČINA S - XXL
KATALOŠKI BROJ
0420 500 23..

235,63 KN



SPORTSKA TORBA

Sve je uvijek s vama, bilo na treningu, natjecanju ili u teretani STIHL TIMBERSPORTS® sportska torba je uvijek pri ruci. Zahvaljujući velikom glavnom odjeljku, unutarnjem odjeljku koji se može zaključati i dodatnom odjeljku za cipele, u ovoj sportskoj torbi sve ima svoje mjesto.

KATALOŠKI BROJ
0420 560 0000

406,25 KN



RUČNIK

Ručnik STIHL TIMBERSPORTS® savršen je za sport, jer tako mekan ne samo što je ugodan za kožu, već i jako dobro upija vlagu. Svojom veličinom od 50 x 100 cm, ručnik savršeno paše u sportsku torbu.

50 x 100 cm
KATALOŠKI BROJ
0420 560 0001

146,25 KN



**NOVO - ISPORUČIVO OD
PROLJEČA 2020**

KAPA AXE

Crna bejzbol kapa izrađena od 100 % pamuka, sa vezenim sivim sjekirama, može se prilagoditi bilo kojem obliku glave pomoću metalne kopče na stražnjoj strani. Savršeni pratitelj za nadolazeću TIMBERSPORTS® sezonu.

VELIČINA univerzalna
KATALOŠKI BROJ
0420 540 0013

162,50 KN



HOODIE STIHL TIMBERSPORTS®

Crno je prekrasno! Crna majica s kapuljačom potvrđuje ovaj moto. Osim narančastog ruba na ovratniku i istaknutog logotipa STIHL TIMBERSPORTS® na prsima, ova majica s kapuljačom od čistog pamuka potpuno je u bezvremenskoj modnoj boji.

VELIČINA XS - XXL
KATALOŠKI BROJ
0464 028 02..

284,38 KN



MAJICA TIMBERSPORTS®

Majica s natpisom STIHL TIMBERSPORTS® obavezan je dodatak je za sve obožavatelje. Ležernog kroja, izrađena od čistog pamuka s finim rebrastim ovratnikom privlači pozornost i ugodna je za nošenje.

VELIČINA S - XXL
KATALOŠKI BROJ
0464 002 12...

126,75 KN



MAJICA

Diskretnije ne ide! Majica s natpisima STIHL TIMBERSPORTS® neizostavan je detalj za obožavatelje ovoga sporta. Majica ležernog kroja izrađena od čistog pamuka s fino rebrastim ovratnikom ističe se i nudi posebnu udobnost nošenja.

NARANČASTA
VELIČINA XS - XXL
KATALOŠKI BROJ
0420 500 00..

CRNA
VELIČINA XS - XXL
KATALOŠKI BROJ
0420 500 01..

149,50 KN



MAJICA STAND TO YOUR TIMBER

Pokaži zastavu! Pozicija je zauzeta uz našu majicu s okruglim ovratnikom, izrađenu od od 100 % pamuka! Veliki otisak »STAND TO YOUR TIMBER« jasno govori za koga srce kuca!

BIJELA
VELIČINA S - XXL
KATALOŠKI BROJ
0420 500 08..

TAMNO SIVA
VELIČINA S - XXL
KATALOŠKI BROJ
0420 500 09..

193,38 KN



**NOVO - ISPORUČIVO OD
PROLJEĆA 2020**

VREĆICA ZA SPORTSKU OPREMU KISS MY AXE

Super moderna PU-obložena torba s velikim STIHL TIMBERSPORTS®-ambblemom i narančastom užetom. Torba se može nositi ležerno na leđima ili preko ramena i biti će vam praktičan pratitelj.

KATALOŠKI BROJ
0420 560 0009

121,88 KN



**NOVO - ISPORUČIVO OD
PROLJEĆA 2020**

KUPAĆE GAĆICE

Ove kupaće gaćice od 100 % poliesteru su prave boje za sve one koji žude za malo jednostavnosti dok skaču u vodu. Klasična crna boja s natpisima »KISS MY AXE« na stražnjoj strani, narančasti šavovi i male ukrštene sjekire na prednjoj strani. Moderna duljina koja završava tik iznad koljena. Elastični pojas i vezica zadržavaju kupaće gaćice tamo gdje i pripadaju. Mrežasta obloga osigurava da se ne lijepe za noge.

VELIČINA S - XXL
KATALOŠKI BROJ
0420 530 06..

390,00 KN



**NOVO - ISPORUČIVO OD
PROLJEĆA 2020**

KRATKE HLAČE TEC

STIHL TIMBERSPORTS® sportske hlače »TEC« savršene su za gotovo svaki sport. Prozračna tkanina koja diše, od 88 % poliesteru i 12 % elastina pruža optimalnu udobnost nošenja. Elastični pojas osigurava savršeno pristajanje. Uzorak s malim prekriznim sjekirama na stranama sportskih hlača naglašava dizajn.

VELIČINA S - XXL
KATALOŠKI BROJ
0420 530 05..

308,75 KN



**NOVO - ISPORUČIVO OD
PROLJEĆA 2020**

BOKSERICE U KOMPLETU OD DVA KOMADA

Klasika je sada u kariranim bojama. Bokserice od 100 % pamuka dostupne su u crno/crvenoj kariranoj kombinaciji, u kompletu od dva komada. Ispis »KISS MY AXE« na elastičnom pojasu upotpunjuje ovaj moderan dizajn.

VELIČINA S - XXL
KATALOŠKI BROJ
0420 530 08..

195,00 KN



BOKSERICE

STIHL TIMBERSPORTS® ide dalje! Nastavlja s uskim boksericama od čistog pamuka. Ispis »KISS MY AXE« na elastičnom pojasu upotpunjuje moderan dizajn.

VELIČINA S - XXL
KATALOŠKI BROJ
0420 530 01..

113,75 KN



TOP ATHLETIC

Bilo u prirodi ili u teretani, ovaj funkcionalni top »ATHLETIC« idealan je pratitelj za svakodnevno vježbanje. Prozirna mreža stvara savršenu klimu, dok labavi i blago zaobljeni rub pruža obilje slobode kretanja. Sa sportskim printom na prednjoj strani i na leđima.

ŽENSKE VELIČINE XS - XL
KATALOŠKI BROJ
0420 520 01..

227,50 KN



MAJICA HOT SAW

Tu piše, što se skriva ispod nje! Naša siva majica s okruglim ovratnikom izrađena od 100 % pamuka pravi je mamac za oči sa svojim šljokastim prednjim tiskom »HOT SAW«! Opšiveni poluokrugli izrez i našiveni rukavi detalji su za samouvjerene dame.

ŽENSKE VELIČINE XS - XL
KATALOŠKI BROJ
0420 500 16..

144,63 KN



NOVO - ISPORUČIVO OD
PROLJEĆA 2020

KAPA KISS MY AXE

Kapa s jasnom porukom! Kapa izrađena od 100 % pamuka, s velikom izvezenim natpisom »KISS MY AXE« na prednjoj strani, s kojom će srca navijača brže tući.

VELIČINA univerzalna
KATALOŠKI BROJ
0420 540 0014

162,50 KN



SPORTSKE TAJICE

U skladu s natpisom "POWER"! Sive tajice izrađene od funkcionalne mješavine materijala koja se sastoji od 86 % poliestera i 14 % elastina ispunjavaju sve obećano. Savršeno se prilagođavaju tijelu i pružaju maksimalnu slobodu pokreta. Prozračne su, brzo se suše i vrlo su moderne s printanim umetkom na dijelu od pojasa prema koljenu. Print »PWR« i natpis »STIHL TIMBERSPORTS®« na lijevoj nozi su motivirajući, tako da uvijek možete dati punu snagu!

ŽENSKE VELIČINE XS - XL
KATALOŠKI BROJ
0420 530 03..

287,63 KN



NOVO - ISPORUČIVO OD
PROLJEĆA 2020

SPORTSKA TORBA COMPACT

U našu sportsku torbu stane baš sve. S veličinom od 25 x 50 x 23 cm dovoljno je prostora za sve što vam je potrebno za sport. Bilo da se radi o ručniku, odjeći ili obući - sve ima svoje mjesto. Torbu možete nositi ručno na kratkim ručkama ili s podesivim remenom izravno na ramenu. Diskretni STIHL TIMBERSPORTS®-amblem upotpunjuje izgled torbe.

KATALOŠKI BROJ
0420 560 0006

308,75 KN



TOP

Čini savršenu figuru! Besprijekorno tkanje, usko prijanjanjući top u svojoj boji od 52 % poliamida, 42 % poliestera i 6 % elastana savršen je dodatak našim tajicama. Diskretno izvezeni logotip STIHL TIMBERSPORTS® na leđima i izvezene sjekire iznad grudi čine ga zaista posebnim.

ŽENSKE VELIČINE XS - XL
KATALOŠKI BROJ
0420 500 15..

219,38 KN



SPORTSKI GRUDNJAK

Joga ili drugi treninzi? S našim sportskim grudnjakom to nije nikakav problem! Kombinacija materijala od 86 % poliestera i 14 % elastina ne samo da pruža dobro nošenje, već se brzo suši i prozračan je. Allover otisak u svojoj, narančastoj i bijeloj boji s kontrastnom, širokom gumom ispod grudi, čine ovaj sportski grudnjak pravim plijenom za oči!

ŽENSKE VELIČINE XS - XL
KATALOŠKI BROJ
0420 520 05..

180,38 KN



RUČNIK ZA TUŠIRANJE

Bilo na plaži, u sauni ili u kupaonici - naš ručnik za kupanje ne smije nedostajati. Svojom kombinacijom boja sive i tamno sive boje, s upletenim sjekirama nije samo moderan, već izuzetno mekan te vrlo dobro upija vlagu.

70 x 140 cm
KATALOŠKI BROJ
0420 560 0004

144,63 KN



KAPA STIHL TIMBERSPORTS®

Svesti na ono što je bitno!
Crna bejzbol kapa STIHL
TIMBERSPORTS® izrađena
od čistog pamuka s velikim
vezenim logotipom STIHL
TIMBERSPORTS®. Ona je
jednostavan, ali značajan
detalj koji trebate imati za
svaki posjet natjecanju.

VELIČINA **univerzalna**
KATALOŠKI BROJ
0464 021 0084

113,75 KN



HOODIE AXE

Dobro je postalo još bolje!
Naš omiljeni sivi hoodi
pulover izrađen je s dva
lica, od 55 % pamuka, 45 %
poliestera, s otisnutim
sjekirama na prsima.
Elegantni dodaci, poput
narančaste unutarnje obloge
kapuljače, metalnih kopči za
zatezanje i amblema STIHL
TIMBERSPORTS® KISS MY
AXE na rukavu detalji su
koji čine razliku. Ovo je naš
apsolutni must-have, i
za žene i za muškarce.

VELIČINA **S - XXL**
KATALOŠKI BROJ
0420 520 06..

430,63 KN



POLO MAJICA

Za one koji vole klasiku,
polo majica je pravi izbor.
Izrađena je od 100 %
pamučnog materijala u
kvaliteti jersey tkanine, s
rubom na kojemu su tri
gumba i pletenom pasicom,
te diskretnim ovratnikom
u crnoj boji. Prekrižene
sjekire na grudima i trakica u
narančastoj boji na ovratniku
daju diskretne akcente.

VELIČINA **XS - XXL**
KATALOŠKI BROJ
0420 500 02..

227,50 KN



REMEN AXE

Savršeno držanje, savršen
izgled! Remen izrađen od
čistog pamuka ne samo da
osigurava da traperice ili
radne hlače dobro sjede,
velika metalna kopča. S
brušenim, prekriženim
sjekirama poruka postaje
jasna. Ležerni pojas lako
je skratiti. Čvrsta metalna
kopča za jednostavno
podešavanje veličine.

DUŽINA **120 cm (moguće
skraćivanje)**
KATALOŠKI BROJ
0464 081 0030

227,50 KN



KAPA KISS MY AXE

Ljubitelji ekstremnih
sportova pazite, s
ovom kapom STIHL
TIMBERSPORTS® savršeno
ste opremljeni za svaki
događaj! 100 % pamučna
kapa sa kontrastnom donjom
stranom šalje jasnu poruku
svojim velikim izvezenim
natpisom »KISS MY AXE« na
prednjoj strani kape. Ona je
više od bejzbolske kape, ona
je način života!

VELIČINA **univerzalna**
KATALOŠKI BROJ
0464 021 0070

154,38 KN



ŠAL ZA OBOŽAVATELJE

Za istinske ljubitelje!
Jacquard-pletene šal od
poliakrila s upletenim logom
STIHL TIMBERSPORTS®
i prekriženim sjekirama u
narančastoj i crnoj boji.

KATALOŠKI BROJ
0420 560 0002

138,13 KN



RUČNI SAT

Ručni sat u dizajnu STIHL TIMBERSPORTS® ne smije nedostajati tijekom aktivnosti na otvorenom. Čvrsto kućište od nehrđajućeg čelika, najlonski remen i pojačano Crystex staklo čine ovaj sportski sat dodatno izdržljivim i otpornim. Zahvaljujući smanjenom dizajnu, može se nositi i kao klasični muški sat. Izradio Jacques Lemans.

KATALOŠKI BROJ
0464 585 0040

398,13 KN



METALNA PLOČA

Objesite je na zid! Obavezno za sve obožavatelje šumskih radnika sjekača. Visokokvalitetna metalna ploča s četiri provrta za pričvršćivanje na zid.

30 x 40 cm
KATALOŠKI BROJ
0420 560 0003

78,00 KN



JASTUČIĆ ZA SJEDENJE

Dopada se i najžešćim obožavateljima! Naš jastučić za sjedenje savršen je pratitelj na svakom natjecanju! Praktično s čičkak zatvaračem i ručicom za vješanje.

Ø 34 cm
KATALOŠKI BROJ
0464 765 0010

42,25 KN



COFFEE-TO-GO ŠALICA

Šalica u porculanskom dizajnu STIHL TIMBERSPORTS® ne samo da izgleda dobro već je i jako praktična. Šalica je volumena 300 ml, iznutra bijeli porculan, poklopac i zahvatna površina je od izolacijskog silikona, za višekratnu uporabu, održava vrućim svaki omiljeni napitak.

KATALOŠKI BROJ
0464 283 0000

97,50 KN

BRAND COLLECTION

STIHL je više od marke motornih pila. STIHL znači zadovoljstvo obavljanja radova u prirodi i strast za tehničkim detaljima.



JAKNA OD FLISA

Klasičan dizajn, provjereni materijal: flis jakna od toplog, mekog poliesterskog vlakna štiti od hladnoće, a istovremeno nudi apsolutnu slobodu pokreta. Logotip izvezen na prednjoj strani, narančasti obrub na rubovima rukava i unutarnjem rubu zaokružuju dizajn.

VELIČINA XS - XXL
KATALOŠKI BROJ
0420 910 00..

149,50 KN



**NOVO - ISPORUČIVO OD
PROLJEĆA 2020**

SOFTSHELL JAKNA LOGO-CIRCLE

Funkcionalna toplina! Naša nova crna jakna softshell izrađena je od 96 % poliestera i 4 % elastina postaje vaš vjerni pratitelj tijekom cijele godine. Sivo gradirano područje ramena, narančasti akcenti na kapuljači i bočni džepovi, kao i STIHL ElastoStart patentni zatvarač, odabrani su detalji koji ovu jaknu čine posebnom.

VELIČINA S - XXL
KATALOŠKI BROJ
0420 910 01..

560,63 KN



**NOVO - ISPORUČIVO OD
PROLJEĆA 2020**

JAKNA LOGO-CIRCLE

Naša nova jakna izrađena od 100 % pamuka, s rebrastim ovratnikom i manžetama upotpunjava svaku odjeću. Narančasti naglasci na manžetama i logotip »LEGENDARY PERFORMANCE« na prsima čine ju praktičnom i nužnom za STIHL obožavatelje.

VELIČINA S - XXL
KATALOŠKI BROJ
0420 910 02..

308,75 KN



**NOVO - ISPORUČIVO OD
PROLJEĆA 2020**

KAPA LOGO

Pletena kapa s narančastom gombicom, crno-bijelim norveškim uzorkom i STIHL logotipom odličan je dodatak za hladno vrijeme. Sa sastavom materijala od 70 % poliakrila i 30 % vune, zadržava toplinu baš tamo gdje i pripada.

VELIČINA univerzalna
KATALOŠKI BROJ
0420 940 0003

162,50 KN



MAJICA STIHL

Majica s logotipom izrađena od čistog pamuka ističe se - ne samo zbog svoje signalne boje u klasičnoj STIHL narančastoj boji. Veliki ispis logotipa u kontrastnoj bijeloj boji, kao i bijele uzdužne pruge na desnoj ruci i ramenu daju akcenat okruglom ovratniku, detalji su koji privlače pogled.

VELIČINA S - XXL
KATALOŠKI BROJ
0420 900 00..

113,75 KN



MAJICA STIHL

Nosite ga na prsima! Ova majica pravi je mamac za oči. Sa svijetlosivom majicom okruglog ovratnika, izrađenom od 90 % pamuka i 10 % viskoze i natpisa STIHL u tri boje definitivno se ističete. Osim toga, ugodna je za nošenje i vrlo udobna.

VELIČINA S - XXL
KATALOŠKI BROJ
0420 900 01..

113,75 KN



BEJZBOLSKA KAPA

Ova crna bejzbol kapa izrađena od poliestera, s velikim izvezenim logotipom STIHL odgovara za svaku glavu! Kao što se vidi izdaleka - to je STIHL!

VELIČINA univerzalna
KATALOŠKI BROJ
0464 015 0030

45,50 KN



NOVO - ISPORUČIVO OD PROLJEĆA 2020

MAJICA LOGO-CIRCLE

Što ne bi smjelo nedostajati u bilo kojem ormaru obožavatelja? Naravno - ova legendarna majica. Dobrog je kroja i ugodno za nošenje. S velikim printom »LEGENDARY PERFORMANCE« na leđima i diskretnim STIHL logotipom na lijevoj strani grudi, jasno iskazujete svoj stav: ja sam pravi obožavatelj!

SIVA
90 % PAMUK,
10 % VISKOZE
VELIČINA S - XXL
KATALOŠKI BROJ
0420 900 05..

CRNA
100 % PAMUK
VELIČINA S - XXL
KATALOŠKI BROJ
0420 900 06..

141,38 KN



NOVO - ISPORUČIVO OD PROLJEĆA 2020

MAJICA MS 500i

MS 500i zalaže se za inovativnost, brzinu i preciznost. To nam prezentira i nova majica. S velikim tiskom motorne pile na prednjoj strani majice odašilje se jasna poruka.

SIVA
90 % PAMUK,
10 % VISKOZE
VELIČINA S - XXL
KATALOŠKI BROJ
0420 900 07..

CRNA
100 % PAMUK
VELIČINA S - XXL
KATALOŠKI BROJ
0420 900 08..

154,38 KN



NOVO - ISPORUČIVO OD PROLJEĆA 2020

KAPA LOGO-CIRCLE

Kapa »LEGENDARY PERFORMANCE« od 100 % pamuka, u crno/sivoj boji s velikim logotipom na prednjoj strani i narančastim šivanjem savršeno zaokružuje svaki outfit. Podešavanje kopčom.

VELIČINA univerzalna
KATALOŠKI BROJ
0420 940 0002

146,25 KN



NOVO - ISPORUČIVO OD PROLJEĆA 2020

BEJZBOLSKA KAPA LOGO-CIRCLE

Crna 100 % pamučna bejzbol kapa s narančastim logotipom »LEGENDARY PERFORMANCE« može se metalnom kopčom prilagoditi bilo kojem obliku glave.

VELIČINA univerzalna
KATALOŠKI BROJ
0420 940 0001

121,88 KN



MAJICA STIHL

Snažan dizajn za snažne muškarce! Majica izrađena od mekane pamučne mješavine 60 % pamuka i 40 % poliestera prilagođava se figuri, i opet je lagana i ležerna. Otisak u boji u predjelu prsa s motivom motorne pile apsolutno je privlačan za oči!

VELIČINA XS - XXL
KATALOŠKI BROJ
0420 900 03..

227,50 KN



**NOVO - ISPORUČIVO OD
PROLJEĆA 2020**

ČARAPE STIHL

Visoke radne i trening čarape, specijalna kombinacija materijala primaloft-merino (40 % merino vune, 24 % poliakril, 18 % poliamid, 16 % poliester, 1 % alastin) nude optimalnu termoregulaciju čak i u teškim uvjetima, osobito u čizmama, Cell Tech tehnologija i fleksibilni kanali osiguravaju prozračnost, smanjenje pritiska i optimalnu formu.

VELIČINA 35 - 38
KATALOŠKI BROJ
0420 950 0038

VELIČINA 39 - 42
KATALOŠKI BROJ
0420 950 0042

VELIČINA 43 - 46
KATALOŠKI BROJ
0420 950 0046
117,00 KN



MODEL MS 500i

Pravi kolekcionarski predmet iz kuće Schuco! Model inovativne motorne pile MS 500i u omjeru 1:10, izrađen od lijevanog cinka i plastičnih dijelova u originalnim bojama, pravi primjerak za svaku policu!

KATALOŠKI BROJ
0420 960 0001
178,75 KN



KALUP ZA PEČENJE MOTORNA PILA

Ovako je pečenje kolača zabavno i muškarcima! Pomoću kalupa za pečenje izrađenog od karbonskog čelika otpornog na toplinu i prihvatljivog za hranu, za tren oka možete na stolu imati kolač u obliku motorne pile. Obložena unutrašnjost kalupa osigurava da ništa ne zagori! Otporno na toplinu do 220°C.

40 x 16 x 4,5 cm
KATALOŠKI BROJ
0420 360 0000
123,50 KN



NOVO - ISPORUČIVO OD PROLJEĆA 2020 NOVČANIK

Tamno smeđe boje u pejzažnom formatu, od visokokvalitetne kože, unutarnja obloga s diskretnim STIHL amblemima, integrirana RFID zaštita.

VELIČINA 12,5 x 10 cm (zatvoren)
KATALOŠKI BROJ
0420 960 0005
390,00 KN



SET S DVIJE ČAŠE ZA PIVO

Muška večer može započeti! Naše pivske čaše u klasičnom obliku prigodne su kao čaša za sve pivske specijalitete. Stabilna stopica osigurava sigurnu podlogu, STIHL logotip je okomito ugraviran, prikladno za perilicu posuđa. Dostupno u pakiranju od dvije čaše.

KATALOŠKI BROJ
0464 767 0010
60,13 KN





**NOVO - ISPORUČIVO OD
PROLJEĆA 2020**

OTVARAČ ZA BOCE BRUSNI PARAČ

STIHL stiže i u kuhinjsku ladicu! Ugodan u ruci, otvarač za boce u obliku brusnog parača, od brušenog metala, dimenzije ca. 90 x 50 x 2 mm.

KATALOŠKI BROJ
0420 960 0012

42,25 KN



ŠALICE

Bilo da se radi o kavi, čaju, ili vrućoj čokoladi, šalica STIHL izrađena od visokokvalitetnog porculana neophodna je za doručak ili pauzu. Savršena veličina za vaše omiljeno piće i perlicu posuđa.

KATALOŠKI BROJ
0464 257 0000

71,50 KN



SET S DVIJE ESPRESSO ŠALICE

Ovaj set, koji se sastoji od dvije šalice za espresso u trendi STIHL dizajnu, uživanje u kavi čini još ugodnijim. Šalice su bez ručke, jer toplinski izolacijski prsten izrađen od plastike omogućuje jednostavan prihvatač šalice.

KATALOŠKI BROJ
0464 257 0040

123,50 KN



VRTNI PATULJAK

Ovaj vrtni patuljak sa STIHL motornom pilom pripada u svako dvorište! Patuljak visine 20 cm, s radnim hlačama, kariranom košuljom, naramenicama za hlače, obaveznom kapom i mnogim drugim detaljima zabavan je i ukrašava svaku površinu pokrivenu cvijećem.

KATALOŠKI BROJ
0464 371 0010

156,00 KN





**NOVO - ISPORUČIVO OD
PROLJEĆA 2020**

SKLOPIVI KIŠOBRAN S BAMBUS RUČKOM

Malen, ali moćan – tako biste mogli opisati našeg pratitelja. Prikladan džepni kišobran s ručkom od bambusa i metalnim vrhovima automatski se otvara i zatvara. Platno kišobrana je izrađeno od 100 % poliestera (reciklirana plastika prema STANDARDU 100 od OEKO-TEX®), a kad se navlaži, Colormagic® efekt pokazuje njegovu stvarnu boju.

Ø ca. 98 cm
KATALOŠKI BROJ
0420 960 0015

203,13 KN



VISEĆA MREŽA ZA LEŽANJE

Ako se želite na miru odmoriti tijekom pauze za ručak ili nakon posla, za to imate priliku u visećoj mreži za ležanje. Mreža za spavanje i odmaranje izrađena je od čvrstog pamuka prema standardu ÖkoTex® i može se lako pričvrstiti na drveće ili zidne kuke.

KATALOŠKI BROJ
0464 372 0010

243,75 KN



**NOVO - ISPORUČIVO OD
PROLJEĆA 2020**

KIŠOBRAN S RUČKOM OD BAMBUSA

Kišobran vas mijenja! Ovo je moto našeg izdrživog kišobrana s elementima od bambusa. Ukoliko je suho, motiv se pojavljuje u bijeloj boji i tek po kiši pokazuje svoju pravu boju. Udobna funkcija za automatsko otvaranje pomaže da se otvori u trenu, visokokvalitetni sustav zaštite od vjetera i tračnice od stakloplastike za maksimalnu fleksibilnost okvira kod jakih naleta vjetera.

Ø ca. 112 cm
KATALOŠKI BROJ
0420 960 0014
222,63 KN



**NOVO - ISPORUČIVO OD
PROLJEĆA 2020**

KIŠOBRAN S DRVENOM RUČKOM

Kvalitetan i robusan automatski kišobran s ručkom izrađenom od certificiranog FSC-drva. S vlaknima od stakloplastike i ručkom od stakloplastike. Nema šanse! Jer osim dva segmenta sa STIHL amblemom, naš kišobran ima još dva segmenta u mokrom tisku! To znači da će se još dva STIHL logotipa pojaviti kada kišobran postane vlažan – nadamo se da će uskoro kiša.

Ø ca. 113 cm
KATALOŠKI BROJ
0420 960 0009
325,00 KN



PRIVJESAK ZA KLJUČEVE MOTORNA PILA SA ZVUKOM

Nigdje bez moje motorne pile! Omiljeni alat uvijek je pri ruci, s privjeskom za ključeve u obliku pile s realističnim zvučnim efektom. Dijelovi privjeska za ključeve STIHL izrađeni su od svijetlog pocinčanog čelika. Uključena gumb baterija (zamjenjiva).

KATALOŠKI BROJ
0420 960 0003
35,75 KN



PRIVJESAK ZA KLJUČEVE ZAŠTITNA KACIGA

Privjesak za ključeve u obliku kacige pravi je mamac za oči – a istovremeno praktičan. Minijaturna kaciga izrađena je od čvrstog akrila a privjesak od svijetlog pocinčanog čelika. Praktični privjesak u dizajnu sigurnosne kacige omiljen je kod svih obožavatelja.

KATALOŠKI BROJ
0464 118 0020
5,69 KN



CHARM PRIVJESAK U OBLIKU MOTORNE PILE

Bilo na narukvici ili ogrlici, Charm u obliku motorne pile poseban je modni dodatak. Privjesak izrađen od srebra finoće 925 obloženog rodijem, poseban je dio nakita i može se malom kopčom pričvrstiti na sve popularne narukvice, bilo da su od kože ili vrpce, kao i na ženske lančiče.

KATALOŠKI BROJ
0464 120 0070
121,88 KN



**NOVO - ISPORUČIVO OD
PROLJEĆA 2020**

CHARM PRIVJESAK AXE

Trebate nešto novo za narukvici ili ogrlicu? Naš novi Charm privjesak s dvije ukrštene sjekire dug je 18 mm, izrađen je od rodij-srebra 925, s puno ljubavi upakiran u poklon kutiju.

KATALOŠKI BROJ
0420 560 0007
121,88 KN



**NOVO - ISPORUČIVO OD
PROLJEĆA 2020**

PRIVJESAK ZA KLJUČEVA METALNA MOTORNA PILA

Držite zajedno ono što pripada zajedno! Naš visokokvalitetni privjesak za ključeve u obliku motorne pile izrađen je od metala, ukupne duljine 9,5 cm.

KATALOŠKI BROJ
0420 960 0008
40,63 KN



PRIVJESAK ZA KLJUČEVE ŠUMSKI RADNIK

Novo u liniji čuvara ključeva je naš šumski radnik! Dopadljivi detalji poput kacige, zaštite za uši i motorne pile čine ga novim omiljenim dodatkom svih STIHL obožavatelja!

KATALOŠKI BROJ
0420 960 0002
9,75 KN

VRHUNSKA TEHNIKA DO U DETALJE



1 AKUMULATORSKI UREĐAJI

MODELI AKUMULATORSKIH BATERIJA

STIHL uređaji s inovativnom akumulatorskom tehnologijom označeni su akumulatorskim simbolom. Dopunjeno odgovarajućim nazivom vrste akumulatorske baterije, simbol označava kojoj od različitih akumulatorskih linija proizvod pripada. U sve akumulatorske baterije instalirane su samo odabrane litij-čelijske koje udovoljavaju visokim sigurnosnim zahtjevima. Akumulatorske baterije se mogu puniti do 1.200 puta, s neznatnim gubitkom kapaciteta. Precizno označavanje temelji se na vrsti baterije i području primjene, kao i o njejoj konstrukciji i snazi.



Modeli AS sustava koriste litij-ionsku bateriju tipa AS na različitim uređajima. Za dodatni komfor pritiskom na gumb, nekoliko LED lampica prikazuje stanje napunjenosti baterije (osim HSA 25).



Uređaji AI linija imaju trajno ugrađenu litij-ionsku bateriju koja se puni napajanjem. Za dodatni komfor pritiskom na gumb, nekoliko LED lampica prikazuje stanje napunjenosti akumulatorske baterije.



Uređaji AK sustava koriste zamjenjivu litij-ionsku bateriju tipa AK koja se može koristiti na svim uređajima. Za dodatni komfor pritiskom na gumb, nekoliko LED lampica prikazuje stanje napunjenosti akumulatorske baterije.



Uređaji AP sustava kompatibilni su s baterijama AP i AR. Ove akumulatorske baterije impresioniraju dodatnom snagom i izdržljivošću. Njihove performanse posebno su korisne u profesionalnoj primjeni.

SUSTAV ZA BRZO PUNJENJE AKUMULATORSKJE BATERIJE
Inovativni sustav punjenja koji je svojstven uređajima za brzo punjenje skraćuje ukupno vrijeme punjenja u odnosu na uobičajeno vrijeme punjenja istom snagom struje za do 30%. Postupak punjenja izvodi se na način koji nije štetan za akumulatorsku bateriju i postoji integrirana zaštita od prekomjernog punjenja.

AKTIVACIJSKI KLJUČ



Puštanje uređaja u pogon s integriranom akumulatorskom baterijom moguće je samo uz primjenu aktivacijskog ključa. Kada se on izvuče, uređaj ostaje bez struje. Time se uređaji mogu sigurno čistiti, skladištiti i transportirati.

TEHNOLOGIJA STIHL EC



STIHL Elektromotor (EC) bez četkica energetski je učinkovit i skoro u potpunosti bez habanja, što mu između ostaloga omogućuje ugrađena STIHL EC elektronika. Ona funkcionira kao pametna kontrolna centrala i u svakom trenutku može prepoznati kada je u uređaju umetnuta baterija pa EC motor opskrbljuje snagom koja je pogodna za akumulatorsku bateriju. Na taj je način osigurano da uređaj uvijek dobije idealnu snagu - i to konstantno tijekom cijelog postupka pražnjenja baterije.

UPORABA U SLUČAJU KIŠE



STIHL akumulatorski uređaji s ovim znakom mogu se koristiti i na kiši. Potrebno je dodatno se pridržavati znakova i napomena na uređaju i u uputama za uporabu. Uzmite u obzir da se intenzitet kiše, magle i drugih vrsta vlage može razlikovati te da se uređaji ne bi trebali koristiti pri ekstremnim uvjetima. Akumulatorske baterije držite podalje od slanih područja i prljavih tekućina. Nakon uporabe osušite akumulatorsku bateriju i uređaj. Punjačima se općenito smijete koristiti samo u suhim područjima.

PRIMJENA BEZ ZAŠTITE ZA SLUH



Temeljem tehnologije akumulatorske baterije uređaji su posebno pogodni za primjenu u područjima osjetljivima na buku, kao što su bolnice, parkovi i stambena područja. Potrebno je pridržavati se napomena iz uputa za uporabu.

2 MOTORNE PILE I KRESAČI VISOKIH GRANA

BENZINSKE MOTORNE PILE

UPRAVLJANJE POMOĆU JEDNE POLUGE

Svim funkcijama poput pokretanja, pogona i zaustavljanja može se upravljati samo jednom rukom.

ERGONOMSKI DIZAJN RUČKE

Omogućuje ugodno rukovanje pilom u svakom radnom položaju.

LINIJA ZA OBARANJE

Za bolju kontrolu smjera obaranja u dizajn motorne pile integrirana je uzdignuta linija.

FILTAR HD2



Filtar HD2 sastoji se od poliuretanskog materijala za filtriranje i ima do 70% finije pore od filtara od flisa i poliamida. Tako sam može filtrirati izrazito finu prašinu. Osim toga, odbija ulja i vodu. Plastični uložak okruglog filtra s brzim zatvaračem omogućuje jednostavnu montažu i demontažu bez upotrebe alata.

STRAŽNJA ZAŠTITA ZA RUKE

Štiti stražnju ruku korisnika od grana koje se odbijaju i od ispadajućih ili otrgnutih dijelova lanca pile.

KOMPENZATOR

Osigurava konstantan omjer mješavine goriva i zraka i pri rastućem onečišćenju filtera.

RUČNA PUMPA ZA GORIVO



Kod STIHL motornih pila i STIHL kresača visokih grana s ručnom pumpom za gorivo olakšava se postupak pokretanja i smanjuje broj povlačenja užeta. Ako se stisne miješ pumpe, regulacijska komora rasplinjača puni se gorivom. Time pri pokretanju odmah stoji na raspolaganju dovoljno goriva za stvaranje zapaljive mješavine zraka i goriva. Zbog toga je potrebno znatno manje povlačenja užeta.

KOLIČINSKI REGULIRANA PUMPA ZA ULJE

Različite duljine vodilica, vrste drveta i tehnike rada prilikom piljenja zahtijevaju i različite količine ulja. Količinski regulirana pumpa omogućuje korisniku podesiti precizno doziranje količine ulja, ovisno o potrebi.

POSTRANO NAPINJANJE LANCA



Postrano napinjanje lanca služi za sigurno i jednostavno zatezanje lanca.

UBODNA LINIJA



Za bolju kontrolu smjera ubodnog reza kod obaranja stabla, na poklopcu uređaja za pokretanje dizajnirana je uzdignuta linija.

STIHL 2-MIX-MOTOR



STIHL 2-MIX-Motor istovremeno je izrazito učinkovit i štedljiv. Ispušni plinovi odvajaju se od svježeg plina, što gubitke ispiranja, odnosno mješavinske udjele koji se emitiraju bez izgaranja, svodi na minimum. Time se povećava učinak i istovremeno smanjuje potrošnja.

STIHL ANTIVIBRACIJSKI SUSTAV



Precizno izračunate zone ublažavanja reduciraju prijenos vibracija s motora i lanca pile na cijev ručke i rukohvat. Stoga motorna pila radi znatno mirnije. Korisnik tako štedi svoju snagu i može dulje raditi.

STIHL ELASTOSTART



Kao posljedica tlaka kompresije prilikom pokretanja motora s unutarnjim izgaranjem javljaju se opterećenja u obliku naglih trzaja. Prigušni element u posebnoj ručki za pokretanje u skladu s tijekom kompresije izmjenično preuzima snagu i ponovno je predaje, što omogućuje ravnomjeran postupak pokretanja.

STIHL ERGOSTART (E)



Ravnomjernim povlačenjem užeta za pokretanje opruga se zateže prema kompresijskom tlaku. Tako se izbjegavaju opterećenja naglim pokretima. Opruga pohranjenu energiju automatski predaje koljenastom vratilu, pokreće ga i osigurava pouzdano pokretanje motora. To omogućuje brzinu pokretanja koja je manja za otprilike dvije trećine.

STIHL INJECTION (i)

STIHL INJECTION 

Tehnologija Injection omogućuje korisniku vrlo jednostavno rukovanje. Više nije potrebna kombinirana poluga, već je dovoljna Stop tipka za isključivanje. Potpuno elektroničko upravljanje motorom sa senzornim upravljanjem prema dijagramu vrijednosti jamči optimalnu učinkovitost motora i vrlo dobro ubrzanje u svim radnim uvjetima. Zahvaljujući mjerenju u stvarnom vremenu, upravljački uređaj mjeri točnu količinu goriva i idealni trenutak pokretanja. Ubrzavanje se odvija putem ventila za ubrizgavanje izravno u kućište koljenastog vratila. Jedinstvena kombinacija tehnologije laganih konstrukcija i najmodernije tehnologije motora omogućuje maksimalnu snagu u odnosu na težinu na tržištu pri istovremenoj kompaktnoj izvedbi.

STIHL BRZI NAPINJAČ LANCA (B)



Lanac pile može se bez alata brzo i bez problema zategnuti kotačićem za reguliranje. Okretanjem kotačića za reguliranje ulijevo lanac pile se otpušta, a okretanjem kotačića za reguliranje udesno se zateže. Kad se poklopac lančanika okretanjem učvrsti, vodilica se automatski fiksira.

STIHL M-TRONIC (M)

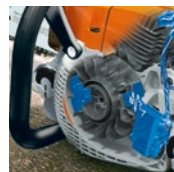
STIHL M-TRONIC 

Potpuno elektroničko upravljanje motorom u svakom radnom stanju regulira trenutak paljenja i doziranje goriva uzimajući u obzir vanjske uvjete poput temperature, visine i kvalitete goriva. Osigurava optimalnu snagu motora, konstanto najviši broj okretaja i jako dobar mehanizam ubrzanja. Uz M-Tronic ručno podešavanje rasplinjača više uopće nije potrebno. STIHL M-Tronic za hladno pokretanje treba samo startni položaj na kombiniranoj poluzi. Nakon pokretanja odmah možete raditi punom snagom. Sustav točno izračunava potrebnu količinu goriva i prema potrebi je dovodi. Inače se pokretanje uobičajeno vrši u položaju I. Osim toga M-Tronic pamti i postavke zadnje uporabe. Tako vam je prilikom svakog novog pokretanja pod istim vanjskim uvjetima odmah na raspolaganju puna snaga motora.

FUNKCIJA TIPKALA ZA ZAUSTAVLJANJE



Upravljačka se poluga nakon isključivanja samostalno vraća u svoj radni položaj. Na taj se način zagrijani stroj izravno može ponovno pokrenuti.

PROZIRAN SPREMNIK ZA GORIVO

Brza i jednostavna provjera razine napunjenosti goriva bez potrebe otvaranja zatvarača spremnika.

ZATVARAČI SPREMNIKA GORIVA BEZ ALATA

Posebni zatvarači za brzo i jednostavno bezalatno otvaranje i zatvaranje poklopa.

ELEKTRIČNE MOTORNE PILE

ZAŠTITA OD PREOPTEREĆENJA



Elektronički motor se u slučaju preopterećenja isključuje da bi se zaštitio od oštećenja uzrokovanog pregrijavanjem. Kod uređaja MSE 141 do MSE 210 aktivira se gumb za slučaj preopterećenja. Ako se nakon kratke stanke taj gumb ponovno pritisne, stroj se može ponovno koristiti. Modeli MSE 230 i MSE 250 imaju elektronički nadzor temperature motora. Ukoliko je temperatura motora previsoka, crvena LED lampica se pali i prikazuje da je temperatura previsoka. Nakon otprilike jedne minute mirovanja, motor će se ohladiti i LED lampica ugasiti. Motorna pila može se sada ponovno koristiti.

3 REZNE GARNITURE

LANCI ZA PILE

OČVRSNUTE ZAKOVICE

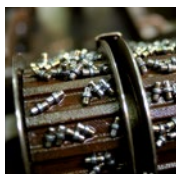

Zakovice STIHL lanaca za pile indukcijom su očvrstnute, što mijenja strukturu metalne veze. Svornjaci time postaju otporniji.

GLATKI PROVRTI U KARIKAMA

Specijalnim postupkom perforiranja provrti karika postaju glatki poput ogledala. Time se poboljšava pokretljivost lanca i produljuje trajnost.

ČVRSTI KROMIRANI POKROV



Svi rezni zupci iz STIHL programa izrađuju se od specijalnog čelika. Pokrov zuba elektrolitski se kromom dodatno zaštićuje od trošenja. Rezni zupci tako ostaju oštri dulje vrijeme.

RASTEZANJE



Na kraju procesa proizvodnje STIHL lanca za pile izlažu se konstantno visokom vlačnom opterećenju. To "istegnuće" smanjuje širenje pri prvoj uporabi na minimum, povećava trajnost i smanjuje habanje.

SUSTAV ZA PODMAZIVANJE STIHL OILOMATIC



Fini kanalići za ulje u pogonskim karikama lanca preuzimaju prijanjajuće ulje za lance i prenose ga na zglobove lanca. U pogonske su karike s obje strane utisnuta udubljenja u kojima se prijanjajuće ulje za lance skuplja. Na taj se način ulje bolje raspoređuje na kliznim plohami vodilica i osigurava 10% bolje podmazivanje od onog bez obostranih udubljenja.

VODILICE

ZAMJENJIV VRH VODILICE

Ako je došlo do istrošenosti moguće je jednostavno zamijeniti cijeli vrh vodilice, uključujući ležajeve.

VODILICE LAGANE IZVEDBE



STIHL vodilice lagane izvedbe E Light i ES Light razlikuju se svojom konstrukcijom. Kod vodilica E Light električno zavarene čelične ploče imaju velike otvore i popunjene su poliamidom pojačanim staklenim vlaknima. To vodilicu čini posebno laganom. Kod modela ES Light slobodni su prostori obrađeni glodalicom i zatim zavareni posebnim laserskim postupkom. Tako nastaje vrlo stabilno šuplje tijelo s gornjom i donjom konstrukcijom otpornom na savijanje. Objke konstrukcije osiguravaju značajne uštede na težini i bolju ravnotežu motorne pile. Težište vaše motorne pile pomiče se prema tijelu i znatno rasterećuje vašu kralježnicu.

DULJINA VODILICE

Stvarna duljina reza kraća je od navedene duljine vodilice i varira ovisno o modelu motorne pile.

STIHL EMATIC SYSTEM

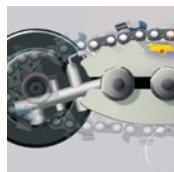

STIHL Ematic sustav smanjuje potrošnju ulja za podmazivanje lanca ovisno o reznoj garnituri i vrsti drveta do 50% u usporedbi s konvencionalnim vodilicama bez sustava Ematic. Sustav se sastoji od STIHL vodilice Ematic ili Ematic S, STIHL lanca pile Oilomatic i uljne crpke s regulacijom količine odnosno reduciranjem protoka. Ulje za podmazivanje lanca ciljano i bez gubitaka dopijeva tamo gdje je potrebno.

STIHL ROLLOMATIC E

Značajke STIHL Rollomatic E (STIHL Ematic) s malom glavom vodilice:

- Skretne zvijezde sa do deset zubi, ležaj zvijezde pričvršćen s četiri zakovice
- Reducirana sklonost povratnom udaru
- Idealna za svestranu primjenu kod sječe stabala mekog drveta i kod kresanja grana, te u šumarstvu na motornim pilama snage do oko 3,5 kW

Značajke STIHL Rollomatic E (STIHL Ematic) s velikom glavom vodilice:

- Skretne zvijezde od jedanaest zubi i više, ležaj zvijezde pričvršćen sa šest zakovica
- Visoka ubodna snaga
- Za visoke zahtjeve u profesionalnoj primjeni kod sječe i podrezivanja na motornim pilama srednje do velike snage iznad 3,5 kW

OKRETNA ZVIJEZDA SA ZATVORENIM VALJKASTIM LEŽAJEM



Zatvorena izvedba sprečava prodiranje nečistoće koja pogoduje nastanku korozije. Nije potrebno dodatno održavanje jer je količina maziva u ležajevima dostatna za kompletan vijek trajanja vodilice. Time je osiguran do 80% duži vijek trajanja ležajeva u odnosu na otvorene ležajeve s rupom za podmazivanje. Okretna zvijezda može se zamijeniti.

4 KOMBI SUSTAV I MULTI SUSTAV

AUTOMATSKA DEKOMPRESIJA

Sustav za dekompresiju prilikom pokretanja smanjuje kompresijski tlak, a time i potrebnu vučnu silu na užetu za pokretanje. Tako se motor može jednostavno pokrenuti uz uštedu energije.

KRUŽNA RUČKA (R) S GRANIČNIKOM ISKORAKA



Graničnik iskoraka služi tome da se stopala i noge pri radu previše ne približe noževima ili glavama kosa.

BRZA SPOJKA S PRITEZIM VIJKOM

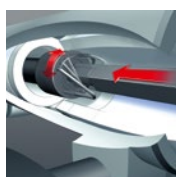

Inovativna brza spojka omogućuje da se Kombi motori i Kombi alati međusobno razdvoje, brzo i bez alata.

5 ROBOTSKJE KOSILICE, ROTACIONE KOSILICE, TRAKTORSKE KOSILICE I PROZRAČIVAČ TRAVNJAKA

ROBOTSKA KOSILICA

DINAMIČAN PLAN KOŠNJE

U dinamičnom planu košnje prikazuje se i organizira tjedno aktivno vrijeme iMOW® robotske kosilice. Unutar ovog aktivnog vremena robotske kosilice fleksibilno izvršavaju svoj rad i pune baterije. U slučaju da zbog kiše prekinu košnju, kasnije, unutar vremenskog okvira, samostalno nadoknađuju to vrijeme.

ROTACIONE KOSILICE

SPOJKA KOČNICE NOŽA

Spojka kočnice noža upotrebljava se u najboljim modelima benzinskih kosilica. Ona odvaja nož od motora tako da je pogon kosilice moguće upotrebljavati dok nož nije u pogonu. Košara za prihvat trave se također može isprazniti bez ponovnog pokretanja motora. Osim toga, spojka za zaustavljanje noževa omogućuje učinkovitu zaštitu koljenastog vratila.

KOMFORNI UPRAVLJAČ



Za ergonomski rad, komforni upravljač može se individualno, bez alata prilagoditi na željenu visinu tijela. Ručka upravljača je sklopiva, te tako opremljena kosilica omogućuje uštedu prostora pri skladištenju i transportu. Zbog posebnog dizajna znatno je olakšano skidanje košare za travu.

VIŠESTRUKI NOŽ

Oblik oštrice višestrukog noža istovremeno omogućuje hvatanje, izbacivanje ili malčiranje materijala koji se reže. Stoga zamjena noža nije potrebna. Nož usitnjava travu i usmjerava je strujanjem zraka ili je, prilikom malčiranja, ravnomjerno raspoređuje.

POKAZIVAČ RAZINE NAPUNJENOSTI

Strujanje zraka koje nastaje radom noža podiže indikator razine napunjenosti. Kad se košara napuni, strujanje zraka se zaustavlja. Ako je protok zraka prenizak, indikator razine vratit će se u stanje mirovanja. Ovo je pokazatelj da treba isprazniti košaru. Neograničena funkcija indikatora razine napunjenosti košare pokazuje se samo uz optimalni protok zraka. Vanjski utjecaji poput vlažne, guste ili visoke trave, niski stupnjevi košenja, zagađenja ili slično, mogu utjecati na protok zraka, a time i na funkciju indikatora napunjenosti košare.

VRLO MEKANA RUČKA

Ergonomska vrlo mekana ručka svojom ugodom pri dodiru osigurava udobno košenje trave i pritom sprječava pojavu zamora.

VARIO POGONJENI DIO



Brzinu pogonjenog dijela moguće je podesiti odvojeno od broja okretaja motora. Tako izvedba rezanja i prihvata trave ostaje konstantna. Pogon je moguće stupnjevito podešavati putem ručke na dršci.

TRAKTORSKA KOSILICA

PRIGUŠNIK TORZIJE

Prigušnik torzije smanjuje nastale vibracije – ne samo na sjedalu već i na upravljaču i stepenicima.

6 MOTORNE KOSE I MOTORNI ČISTAČI

AUTOMATSKA DEKOMPRESIJA

Dekompresijski sustav pri pokretanju motora smanjuje kompresijski tlak a time i snagu potrebnu za povlačenje užeta za pokretanje. Tako se motor pokreće lako i uz uštedu snage.

ECOSPEED

Uz pomoć funkcije ECOSPEED možete svoj motorni čistač staviti u štedljivi radni modus. Da biste to učinili, trebete samo kolut okrenuti u smjeru minus, čime se smanjuje maksimalni broj okretaja motora. Time vaš motorni čistač radi pod djelomičnim opterećenjem, ali se u svakom trenutku pritiskom poluge za gas usprkos namještenom ograničenju može staviti u režim rada pod punim opterećenjem, ako je to potrebno. U načinu rada djelomičnog opterećenja se potrošnja smanjuje, odn. smanjuje se preuzeta snaga, a vi možete s jednim punjenjem spremnika, odn. s jednim punjenjem baterije raditi znatno duže. Osim toga, uređaj kod djelomičnog opterećenja ima osjetljivo manju sklonost vibriranju, nego kod rada pod punim gasom.

ERGONOMSKA RUČKA ZA DVIJE RUKE



Ručka za dvije ruke prilikom košnje omogućuje prirodno pomicanje uređaja i uvijek je najbolji odabir kad treba kositi veće površine. U kombinaciji s univerzalnim remenom ADVANCE PLUS ili remenom za šumare ADVANCE PLUS i pravim alatom prilikom košnje možete uštedjeti još više energije.

NAJLONSKE NITI

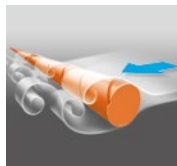

Najlonske niti mogu se dobiti u različitoj geometriji i debljini za različita područja primjene. Zahvaljujući spiralno utisnutom utoru neke najlonski niti tiše su od uobičajenih okruglih najlonskih niti. Udubljenje u površini niti prekida ravnomjerno strujanje zraka.

Nastaju grebeni, smanjuje se zviždanje, a košnja je osjetno tiša.

PODEŠAVANJE RUČKE ZA UPRAVLJANJE



Uz pomoć centralnog leptirastog vijka, jednostavno i bezalatno prilagođavanje upravljačke ručke. U svrhu transporta i skladištenja može se zakrenuti za 90°.

STIHL 2-MIX-MOTOR



STIHL 2-MIX-Motor istovremeno je izrazito učinkovit i štedljiv. Ispušni plinovi odvajaju se od svježeg plina, što gubitke ispiranja, odnosno mješavinske udjele koji se emitiraju bez izgaranja, svodi na minimum. Time se povećava učinak i istovremeno smanjuje potrošnja.

STIHL 4-MIX®-MOTOR

STIHL 4-MIX®-Motor radi uz pomoć uobičajene mješavine benzina i ulja (1:50). Mješavina benzina i ulja se kroz prenosni kanal u glavi cilindra raspoređuje po cijelom motoru i time osigurava potpuno podmazivanje. Zahvaljujući ovakvom točenju goriva pomoću podmazivanja mješavine za rad nisu potrebni dijelovi poput pumpe za ulje, spremnika za ulje i uljnog korita.

STIHL ELEKTROSTART (E)

Omogućuje jednostavno ponovno pokretanje leđnog uređaja pritiskom na tipku pri temperaturama iznad 0 °C.

STIHL M-TRONIC (M)

STIHL M-TRONIC



Potpuno elektroničko upravljanje motorom u svakom radnom stanju regulira trenutak paljenja i doziranje goriva uzimajući u obzir vanjske uvjete poput temperature, visine i kvalitete goriva. Osigurava optimalnu snagu motora, konstanto najviši broj okretaja i jako

dobar mehanizam ubrzanja. Uz M-Tronic ručno podešavanje rasplinjača više uopće nije potrebno. STIHL M-Tronic za hladno pokretanje treba samo startni položaj na kombiniranoj poluzi. Nakon pokretanja odmah možete raditi punom parom. Sustav točno izračunava potrebni količinu goriva i prema potrebi je dovodi. Inače se pokretanje uobičajeno vrši u položaju I. Osim toga M-Tronic pamti i postavke zadnje uporabe. Tako vam je prilikom svakog novog pokretanja pod istim vanjskim uvjetima odmah na raspolaganju puna snaga motora.

7 ŠKARE ZA ŽIVICU

ZAVIJČANI ŠTITNIK VODILICE



Ovaj element od čeličnog lima u obliku slova T pričvršćuje se na kraj letve pomoću dva vijka. Štiti nož od kontakta s podom ili zidom, a u slučaju trošenja može se lako zamijeniti.

LAGANA IZVEDBA PRIJENOSNIKA

Magnezij je važan materijal svih STIHL motornih uređaja. Za otprilike jednu trećinu je lakši od aluminija i donosi visoku čvrstoću u odnosu na svoju težinu. U odnosu na druge materijale se magnezij može detaljno i na mjeru obrađivati u postupku tlačnog lijeva, npr. kod izrade kućišta za motore. To ga čini najboljim materijalom za izvedbu i proizvodnju lakše, ali čvrste jedinice prijenosnika. Uz to se može i reciklirati, odn. istrošeni dijelovi mogu se bez ikakvih gubitaka u pogledu kvalitete rastopiti i ponovno koristiti.

RUČNA PUMPA ZA GORIVO



Kod STIHL škara za živicu s ručnom pumpom goriva olakšava se postupak pokretanja i smanjuje broj povlačenja užeta za pokretanje. Ako se stisne mijeh pumpe, regulacijska komora rasplinjača puni se gorivom. Time pri startanju odmah na raspolaganju stoji dovoljno goriva za stvaranje zapaljive mješavine zraka i goriva, i potrebno je znatno manje povlačenja užeta.

STIHL ERGOSTART (E)

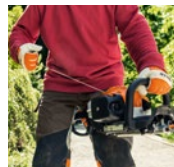

Ravnomjernim povlačenjem užeta za pokretanje opruga se zateže prema kompresijskom tlaku. Tako se izbjegavaju opterećenja naglim pokretima. Opruga pohranjenu energiju automatski predaje koljenastom vratilu, pokreće ga i osigurava pouzdano pokretanje motora. To omogućuje brzinu pokretanja koja je manja za otprilike dvije trećine.

ZATVARAČI SPREMNIKA GORIVA BEZ ALATA

Posebni zatvarači za brzo i jednostavno bezalatno otvaranje i zatvaranje poklopca.

OKRETNNA MULTIFUNKCIONALNA RUČKA



Okretna ručka omogućuje optimalni položaj za svaku primjenu – za jednostavno i pouzdano upravljanje.

HS 82 R I HSA 94 R, IZVEDBA POVRATNOG REZA (R)

Za povratne rezove velikog volumena i krčenje velikih i snažnih



živica:

- Veći razmak zubaca
- Veći zupci
- Prijenosni omjer za veću silu reza



HS 82 T I HSA 94 T, IZVEDBA ZA PODREZIVANJE (T)



Za savršen oblik i precizan rez:

- Manji razmak zubaca
- Manji zupci
- Prijenosni omjer za veću brzinu noževa



9 VRTNE SJEČKALICE

BRS PREKRETNI SUSTAV

Rotacijskim je prekidačem moguće promijeniti smjer okretanja noža sječkalice. Prilikom okretanja udesno moguće je sjeći tvrdi materijal, poput usitnjavanja grana, dok se prilikom okretanja ulijevo mekani dijelovi biljaka usitnjavaju do komposta. Ovom različitom obradom materijala koji se siječe učinkovito se čuvaju noževi.

10 MOTORNE KOPAČICE

ANTIVIBRACIJSKI SUSTAV

Antivibracijski sustav integriran je u dršci ručke. Smanjuje vibracije na ručki čime se smanjuje utrošak snage pri upravljanju uređajem.

NOŽEVI

Noževi su posebnog oblika i vrlo učinkovito zahvaćaju zemlju u optimiranom tijeku.

11 UREĐAJI ZA ČIŠĆENJE

PUHAČI

SET ZA ČIŠĆENJE KROVNIH OLUKA



Praktičan, oko 3 m dugačak set za čišćenje krovni oluka za puhače i usisne sjekače omogućuje čišćenje i na nepristupačnim mjestima.

KATALIZATOR (D)

Značajno smanjuje količinu štetnih tvari u ispušnim plinovima.

RUČNA PUMPA ZA GORIVO

Kod STIHL puhača s ručnom pumpom goriva olakšava se postupak pokretanja i smanjuje broj povlačenja. Ako se stisne mijeh pumpe, regulacijska komora rasplinjača puni se gorivom. Time pri pokretanju odmah stoji na raspolaganju dovoljno goriva za stvaranje zapaljive mješavine zraka i goriva. Zbog toga je potrebno znatno manje povlačenja užeta.

STIHL ELASTOSTART

Kao posljedica tlaka kompresije prilikom pokretanja motora s unutarnjim izgaranjem javljaju se opterećenja u obliku naglih trzaja. Prigušni element u posebnoj ručki za pokretanje u skladu s tijekom kompresije izmjenično preuzima snagu i ponovno je izdaje. To uzrokuje ravnomjeran postupak pokretanja.

UREĐAJI ZA METENJE

PROMIŠLJEN PRINCIP METENJA – STIHL MULTICLEAN SUSTAV ZA METENJE

Tanjurasta četka prihvaća nečistoću već ispred uređaja za metenje tako da se nečistoća ne može nakupljati ispod uređaja.

VISOKOTLAČNI PERAČI

ALUMINIJSKA TELESKOPSKA RUČKA



Za udoban transport i prostorno štedljivo skladištenje aluminijska teleskopska ručka može se uvlačiti i izvlačiti.

SPOJKA ANTI-DRILL

Sprječava okretanje visokotlačnog crijeva. Time je ono uvijek iskoristivo cijelom svojom dužinom.

DVOSTRUKI DRŽAČ MLAZNICE

Za praktični smještaj obje mlaznice s plosnatom i okruglom sapnicom na uređaj.

REGULIRANJE TLAKA/KOLIČINE NA UREĐAJU

Za izravno reguliranje količine vode i radnog tlaka na pumpi. U usporedbi s reguliranjem na pištolju (preporuča se samo za kratko reguliranje tlaka) troši se znatno manje struje i štedi cijeli sustav.

SKLOPIVI PREDNJI POKROV



Integrirani držači sapnica pod prednjim pokrovom služe za sigurno i od nečistoće zaštićeno čuvanje rotorske sapnice i sapnice s plosnatom mlazom. Objе sapnice se na takav način brzo pospremaju i u slučaju uporabe brzo su pri ruci.

MANOMETAR



S manometrom imate optimalan pregled nad aktualnim radnim tlakom.

SUSTAV DOZIRANJA SREDSTVA ZA ČIŠĆENJE

Sustav doziranja omogućava da se u vodu doda odgovarajuća, točna količina sredstva za čišćenje. Tako se štiti okoliš, a i sam je postupak vrlo ekonomičan. Svi modeli sa spremnikom sredstva za čišćenje mogu usisavati sredstvo za čišćenje i iz vanjskih posuda.

SIGURNOSNO ISKLJUČIVANJE

Kod visokotlačnih perača koji su opremljeni sigurnosnim isključivanjem uključeni se uređaj, ako se njime ne radi, nakon 30 minuta automatski isključuje iz strujne mreže.

TEKSTILNO PLOSNATO CRIJEVO S KASETOM



Lagano i fleksibilno niskotlačno crijevo za priključivanje visokotlačnog perača na slavinu za vodu. Pomoću isporučene kasete tekstilno plosnato crijevo može se jednostavno odmotati i smotati, ali i spremiti izravno na uređaju i to uz uštedu prostora. Tako je visokotlačni perać brzo spreman za rad.

USISAVAČ ZA MOKRO I SUHO USISAVANJE

ADAPTER ZA ELEKTRIČNI ALAT



Uz pomoć adaptera električni alat možete izravno spojiti s usisnim crijevom. Na taj se način prašina i prljavština mogu usisati odmah za vrijeme piljenja ili brušenja.

RUČNA MLAZNICA OD NEHRĐAJUĆEG ČELIKA S BRZOM SPOJKOM

Brza spojka koja se serijski isporučuje omogućuje priključivanje crijeva na mlaznicu u tren oka.

SUSTAV VIŠESTRUKOG FILTERA

Kombinacijom filterske vrećice i filtrirnog elementa postiže se još viša razina filtriranja.

NAKNADNI HOD

Ako je usisivač bio uključen automatikom, on će po isključivanju električnog uređaja još neko vrijeme raditi. Time se usisavaju ostaci zaostali u crijevu.

BLAGO POKRETANJE

Mekanim pokretanjem ograničava se struja pokretanja i produljuje vijek trajanja motora.

12 MOTORNE I RUČNE PRSKALICE

SAPNICA ZA PLOSNATI MLAZ



- Za prskanje površina i u redovima
- Prikladna za cvjetne gredice, uzgoj voća/povrća u staklenicima ili u vrtu
- Idealno za tretiranje površina insekticidima, herbicidima i fungicidima

SAPNICA ZA ŠUPLJI MLAZ



- Za tretiranje grmova, drveća i pojedinačnih biljaka
- Idealno za nanošenje insekticida, herbicida i fungicida na pojedinačne biljke u vrtu
- Sredstvo za prskanje može se nanositi i odozgo i odozdo na stabljiku ili lišće

NAMJESTIVA SAPNICA



- Mogućnost prilagodbe radnim uvjetima i načinima primjene
- Kut prskanja može se varijabilno namjestiti da bi se dobila idealna slika prskanja, od punog mlaza (0 °) do šupljeg mlaza (90 °)

SAPNICA PUNOG STOŽASTOG MLAZA



- Za prskanje pojedinih biljaka
- Idealna za doziranje, npr. sredstava za zaštitu biljaka od divljači ili herbicida
- Pogodna za iznošenje sredstava za odvajanje u građevinskom sektoru

STIHL ANTIVIBRACIJSKI SUSTAV

STIHL antivibracijski sustav smanjuje prijenos vibracija motora na okvir za nošenje. Na taj se način rasterećuju vaši leđni mišići.

13 PILA ZA REZANJE KAMENA, BRUSNI PARAČI I UREĐAJI ZA BUŠENJE

STIHL 2-MIX-MOTOR



STIHL 2-MIX-Motor istovremeno je izrazito učinkovit i štedljiv. Ispušni plinovi odvajaju se od svježeg plina, što gubitke ispiranja, odnosno mješavinske udjele koji se emitiraju bez izgaranja, svodi na minimum. Time se povećava učinak i istovremeno smanjuje potrošnja.

STIHL ELASTOSTART

Kao posljedica tlaka kompresije prilikom pokretanja motora s unutarnjim izgaranjem javljaju se opterećenja u obliku naglih trzaja. Prigušni elemente u posebnoj ručki za pokretanje u skladu s tijekom kompresije izmjenično preuzima snagu i ponovno je izdaje. To uzrokuje ravnomjeran postupak pokretanja.

PILA ZA REZANJE KAMENA

GUMENI ŠTITNIK

Kod rezanja zidova kućite motora cijelom je dubinom zaštićeno od oštećenja gumenim štitnikom velike površine.

BRUSNI PARAČI

ELEKTRONIČKA REGULACIJA PROTOKA VODE



Kad motor radi poslužitelj može na upravljačkoj ploči uključiti elektroničku regulaciju protoka vode. Upravljana brojem okretaja, voda se tada automatski uključuje i isključuje prilikom rezanja. Količina vode vrlo se lako podešava pritiskom na gumb plus/minus.

Tako se pritiskom gumba osigurava optimalno vezivanje prašine. Memorijska funkcija pamti količinu vode namještenu prilikom zadnjeg korištenja i po ponovnom pokretanju motora automatski je namješta na jednaku vrijednost. Tako je i nakon duljeg prekida omogućen rad bez dodatnog namještanja.

POLUAUTOMATSKO NAPINJANJE REMENA

Lagano naknadno napinjanje na uvijek jednaku razinu produljuje vijek trajanja remena i ležaja.

SUSTAV DUGOTRAJNOG PROČIŠĆAVANJA ZRAKA S CIKLONSKIM PREDODVAJANJEM



Zbog inovativnog ciklonskog predodvajanja otpada svakodnevno čišćenje filtera i vijek trajanja filtera izuzetno je dug. Sustav se brine za to da se već u prvom stupnju separira oko 80% čestica prašine koje se nalaze u usisanom zraku. Za razliku od

uobičajenih sustava one se ne skupljaju u pjenastom filteru nego se separiraju ciklonskim predodvajanjem i vraćaju u okolni zrak.

SUSTAV ZA BRZO NAPINJANJE

Za brzu, jednostavnu i bezalatnu montažu i demontažu STIHL brusnog parača s kolicima za vođenje.

ZAŠTITNI SEGMENTI PRI REZNO-BRUSNIM PLOČAMA

Zaštitni segment pri odvajanju asfalta štiti ostale segmente od prekomjernog trošenja na laserskim varenim spojevima koji povezuju segmente s čeličnim osnovnim listovima. Zaštitni segmenti također sprječavaju neravnomjerno trošenje desno i lijevo od segmenata čime se sprječava zaglavljanje brusnog parača pri rezanju.

STIHL INJECTION (i)**STIHL INJECTION** 

Tehnologija Injection omogućuje korisniku vrlo jednostavno rukovanje. Više nije potrebna kombinirana poluga, već je dovoljna Stop tipka za isključivanje. Potpuno elektroničko upravljanje motorom sa senzornim upravljanjem prema dijagramu vrijednosti jamči optimalnu učinkovitost motora i vrlo dobro ubrzanje u svim radnim uvjetima. Zahvaljujući mjerenju u stvarnom vremenu, upravljački uređaj mjeri točnu količinu goriva i idealni trenutak pokretanja. Ubrizgavanje se odvija putem ventila za ubrizgavanje izravno u kućište koljenastog vratila. Jedinstvena kombinacija tehnologije laganih konstrukcija i najmodernije tehnologije motora omogućuje maksimalnu snagu u odnosu na težinu na tržištu pri istovremenoj kompaktnoj izvedbi.

ZATVARAČI SPREMNIKA GORIVA BEZ ALATA

Poklopac spremnika otvara se jednostavno, pritiskom i okretanjem, naravno i s rukavicama. Svojom izvedbom i dvostrukom brtvom poklopac čepa je osiguran od slučajnog otvaranja i izvrsno sprječava prodiranje i najmanjih čestica nečistoće u spremnik goriva.

STIHL QUICKSTOP KOČNICA BRUSNE PLOČE

Ukoliko rukovatelj uređaja koristi novu zaštitu prilikom rezanja, rezna ploča je s gornje strane dostupna. Kod primjene ove metode rada, zahvaljujući STIHL QuickStop kočnici brusne ploče, rukovatelj ima punu podršku. Ukoliko je povratni udar dovoljno jak i dođe do trzaja, senzor će reznu ploču zaustaviti u djeliću sekunde.

NAMJEŠTANJE DUBINE

Za precizno podešavanje dubine reza s strane prihvatne ručke.

UREĐAJI ZA BUŠENJE**SKLOPIVI OKVIR ZA NOŠENJE**

Okvir uređaja BT 360 za dva poslužitelja može se sklopiti. Tako se uređaj transportira štedeći prostor.

MULTIFUNKCIONALNA RUČKA

Ergonomski oblikovana multifunkcionalna ručka integrirana je u okvir ručke uređaja za bušenje zemlje. Tipka za zaustavljanje, prazni hod i kabel za ubrzanje mogu se aktivirati jednom rukom.

KOČNICA SVRDLA QUICKSTOP

Kočnica svrdla QuickStop aktivira se prilikom zaglavljenja svrdla u zemlji na natkoljenici korisnika i odmah zaustavlja alat za bušenje. Ona ispunjava i funkciju blokade povratnog okretanja. Fiksni alat za bušenje može se jednostavno odvinuti iz provrta okretanjem u smjeru suprotno od kretanja kazaljki na satu.

STIHL 4-MIX®-MOTOR

STIHL 4-MIX®-Motor radi uz pomoć uobičajene mješavine benzina i ulja (1:50). Mješavina benzina i ulja se kroz prenosni kanal u glavi cilindra raspoređuje po cijelom motoru i time osigurava potpuno podmazivanje. Zahvaljujući ovakvom natanjanju goriva, pomoću podmazivanja mješavine za rad nisu potrebni dijelovi poput pumpe za ulje, spremnika za ulje i uljnog korita.

15 RUČNI ALATI I ŠUMARSKI PRIBOR**NAKOVANJSKI REZ**

Jedna oštrica je oštra, a druga je tupa i široka. U rezu se one susreću. Široka se oštrica stoga naziva „nakovnjem“. Ovom vrstom reza se može mrtvo i tvrdo drvo jednostavno razdvojiti, budući da poprečne sile ne igraju veliku ulogu. Kod mekog i svježeg materijala za rezanje se donja strana kore može prije rezanja otkinuti.

BAJPASNI REZ

Kod ove vrste reza, dvije, međusobno suprotno položene oštrice kod rezanja se mimoilaze. Dobiva se glatki rez, bez stiskanja materijala koji se reže. Bajpasni rez se u principu koristi kod rezanja zelene vegetacije. Kako se kod ove vrste reza treba utrošiti veća snaga, preporučujemo da kod dugotrajnog rada kod rezanja tvrdog drveta koristite škare za vrt za nakovanjski rez.

ČAHURA ZA ZAŠTITU OD UDARCA I UČVRŠĆENA SIGURNOSNA PLOČICA

Kombinacijom duge čelične zaštitne čahure, prstenastog klina, sigurnosne ploče i sigurnosnog vijka omogućeno je povezivanje glave i drške. Nastaje iznimno stabilan spoj.

Prednosti:

- Dugotrajnost alata a time i povoljan omjer cijene i kvalitete
- Vrlo visok stupanj sigurnosti pri radu

16 OSOBNA ZAŠTITNA OPREMA**EN 343 ZAŠTITA OD KIŠE**

STIHL odjeća za zaštitu od vremenskih nepogoda štiti pri radu na otvorenom od oborina i vjetera izvana, a iznutra nudi ugodu nošenja jer propušta isparavajući znoj prema van. EN 343 navodi oba parametra otpornost na vodopropusnost (gornji broj) i otpornost na prolaz vodene pare (donji broj). Oboje se mjeri u 3 stupnja, pri čemu klasa 3 pruža najviši otpor prolazu. Šavovi su vodootporno zavareni. Primjer:



3 = otpornost na vodopropusnost:
3 = otpornost na prolaz vodene pare:

ovdje EN 343 klasa 3
ovdje EN 343 klasa 3

EN 381 ZAŠTITA OD PRESIJEKANJA



STIHL zaštita od presijecanja napravljena je od zaštitnih materijala koji su posebno razvijeni za tvrtku STIHL. STIHL odjeća za zaštitu od presijecanja ispituje se u renomiranim europskim zavodima za ispitivanje SMP ili KWF. Zaštita od presijecanja ima više slojeva,

lagana je i prozirna. Ako lanac pile dođe u doticaj s ovom zaštitom od presijecanja, trga brojna pojedinačna vlakna koja pružaju otpor lancu i uz to blokiraju lančanike. Time se lanac zaustavlja i značajno smanjuje opasnost od ozljeđivanja. Za vašu informaciju, STIHL proizvodi za zaštitu od presijecanja u ovom su katalogu predstavljeni sljedećim piktogramom:



testirano u skladu s EN 381.

Važna napomena:

Osobna zaštitna oprema ne može pružiti apsolutnu zaštitu od ozljeđa. Također nije zamjena za sigurnu tehniku rada. Stoga se obvezno valja pridržavati uputa za uporabu zaštitne opreme i motornog uređaja te primjenjivih nacionalnih propisa za sprečavanje nezgoda.

PODRUČJA ZA ZAŠTITU OD PRESIJEKANJA NA ZAŠTITNOJ ODJEĆI

Područja sa zaštitom od presijecanja na zaštitnoj odjeći u piktogramima su markirana crnom bojom, u skladu s normom DIN EN 381. Postoje različite klase zaštite od presijecanja:

Stupanj zaštite 0 (16 m/s)

Stupanj zaštite 1 (20 m/s)

Stupanj zaštite 2 (24 m/s)

Stupanj zaštite 3 (28 m/s)

Renomirani europski zavod za ispitivanje KWF preporuča klasu zaštite rezanja 1. Kompletan pregled najvažnijih svojstava proizvoda možete pronaći na stranici 277.

DIZAJN A

DIZAJN C



Prednjica/leđa

Prednjica/leđa

Gore: leđa; Dolje: prednji dio (s dodatnom zaštitom u predjelu trbuha)

ZAŠTIĆENA PODRUČJA NA ČIZMAMA ZA RAD S MOTORNOM PILEM

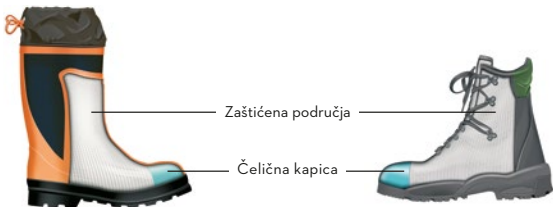

EN 471 I EN ISO 20471 SIGNALNA ODJEĆA

Ove dvije norme određuju minimalne površine za signalnu boju (za vidljivost danju) i retroreflektirajuće pruge (za vidljivost noću) i dijele ih u tri klase, pri čemu je klasa 3 najviši stupanj upozorenja. Ako se nose jakna i hlače, signalno se djelovanje može povećati jer je veća površina signalna boje i reflektirajućih pruga. Primjer:



3 = upozoravajuća boja:

ovdje EN 471 klasa 3

2 = retroreflektirajući materijal:

ovdje EN 471 klasa 2



2 = upozoravajuća boja i

ovdje EN ISO 20471 klasa 2

VRIJEDNOST SNR

Simplified Noise Reduction (pojednostavljeno smanjenje buke) jest općenito smanjenje koje ostvaruje neka zaštita za sluh. Što je vrijednost SNR veća, to je smanjenje buke veće. Za motorne uređaje tvrtke STIHL odlučujuća je vrijednost smanjenja M. Ostale informacije možete pronaći na internetskoj stranici tvrtke STIHL.

ZAŠTITA OD UV ZRAČENJA



UPF, zaštitni faktor od UV zračenja, govori koliko se dugo osoba koja koristi zaštitnu tkaninu ili odjeću za zaštitu od UV zračenja može zadržati na suncu bez oštećenja kože.

UPF se može usporediti sa zaštitnim faktorom od sunca ili svjetla kod krema za sunčanje (SPF). Ako je zaštićena tkaninom s UPF 20, osoba kože tipa 1 može boraviti na suncu u vrijeme najjačeg intenziteta 20 puta duže a da ne dođe do oštećivanja kože. Ljestvica

norme EN 13758-2 navodi vrijednosti zaštite do UPF 40. Ljestvica norme UV-Standard 801 navodi i vrijednosti iznad toga.



STIHL NA LICU MJESTA —

Bilo da se radi o piljenju, košnji i rezanju, čišćenju ili razdvajanju – STIHL sve korisnike oduševljava vrhunskom kvalitetom i pouzdanošću. Ako želite što duže zadržati to oduševljenje, kvalitetu i pouzdanost potražite isključivo kod Specijaliziranog trgovca u svojoj neposrednoj blizini.

VAŠ STIHL PARTNER ZA KVALITETNU USLUGU

Kod STIHL Specijaliziranog trgovca nalazite se u dobrim rukama – bilo da se radi o savjetovanju, uputama ili servisu. Savjetovati će vas pri odabiru uređaja optimalno prikladnog za vaše potrebe, dati vam vrijedne savjete o stručnoj i ispravnoj primjeni te ponuditi profesionalne usluge. Upravo zbog toga, dugo ćete se veseliti svom STIHL motornom uređaju.

ORIGINALNI ZAMJENSKI DIJELOVI TVRTKE STIHL

Najviša pouzdanost čak i kod iznimnog opterećenja za STIHL motorne uređaje sama po sebi se podrazumijeva. Ukoliko bi kod vašeg uređaja ipak došlo do kvara, STIHL specijalizirani trgovac u svom stručnom servisu ima za vas spremne STIHL originalne zamjenske dijelove, koji značajno pridonose radu, sigurnosti i vijeku trajanja vašeg STIHL motornog uređaja. **Kod tvrtke STIHL možete dobiti zamjenske rezervne dijelove motornih pila i motornih uređaja minimalno deset godina nakon njihove proizvodnje. Tko kupuje STIHL proizvode, investira dugoročno.** Originalni zamjenski dijelovi prepoznaju se po STIHL logotipu ili po stiliziranom slovu S na oznaci zamjenskog dijela.



KONTROLIRANA STIHL KVALITETA

Visoki standard STIHL motornih uređaja osigurava se strogim zahtjevima kvalitete u svim našim poslovnim područjima. Time STIHL ispunjava svjetski važeće standarde ISO 9001 i ISO 14001 za besprijekorno upravljanje kvalitetom i okolišem. STIHL stalno radi na daljnjem razvoju svih uređaja i zbog toga pridržava pravo promjene opsega isporuke u obliku, tehnologiji i opremi.

ZA VAŠU SIGURNOST

Svi proizvodi mogu uslijed nepropisnog korištenja dovesti do ugrožavanja korisnika, osoba koje stoje uz uređaj, životinja ili predmeta. Prije prvog stavljanja u pogon i/ili korištenja nekog uređaja pažljivo pročitajte cjelokupne upute za uporabu i slijedite sigurnosne naputke.

ZAŠTITA MARKE

Za nas kao Društvo, kvaliteta i sigurnost naših kupaca značajke su od najveće važnosti. Naši proizvodi zaštićeni su sljedećim registriranim zaštitnim znakovima tvrtke ANDREAS STIHL AG & Co. KG:

STIHL Logo

STIHL

STIHL logo zamjenskih rezervnih dijelova



Kombinacija boja, narančasto/sivo



STIHL PORIZVODI REDOVITO SE ISPITUJU OD STRANE OVLASŤENIH INSTITUCIJA U ZEMLJI I U INOZEMSTVU

Podvrgavamo se ovim ispitivanjima jer u njima vidimo daljnji iskorak naših vlastitih ispitnih programa. Veliku važnost pridajemo ocjenama i mišljenju ovih neutralnih institucija – a sve u interesu korisnika naših uređaja. Ove institucije dodjelom svojih certifikata potvrđuju visoki standard kvalitete i primjerenu tehniku STIHL proizvoda. Daljnje podatke o ispunjavanju zahtjeva Direktive za poslodavce 2002/44/EZ koji se odnose na vibracije, pronaći ćete www.stihl.com/vib.

OBJAŠNENJE OZNAKA ISPITIVANJA

Uvjeti ispitivanja mogu se naći na navedenim internet stranicama:



Dragovoljno „testirana sigurnost“ – potvrđena od strane priznatog ispitnog centra. Na temelju GS – oznake može se utvrditi koja institucija je provela ispitivanje. www.tuv.com.



Oznaka njemačkog poljoprivrednog uduženja. Neovisna, počasna komisija utvrđuje kriterije ispitivanja i standarde ocjenjivanja, te odlučuje o dodjeljivanju ispitne oznake. U pravilu ispitno testiranje, Signum Test, traje od šest do dvanaest mjeseci. Više informacija možete pronaći na www.dlg.org.



Odobrenje DLG-a sveobuhvatan je test vrijednosti DLG-a, ocjenjen prema neovisnim i priznatim kriterijima ispitivanja poljoprivrednih proizvoda. Stroj ili sustav uređaja koje je od DLG-a u potpunosti odobreno neutralno je ocijenjeno u svim bitnim karakteristikama. Više informacija možete pronaći na www.dlg.org.



Registrirana udruga kuratorija za šumski rad i šumsku tehniku dodjeljuje oznaku „KWF Profi“ tehničkoj šumskoj radnoj opremi koja zadovoljava visoke zahtjeve iz područja profesionalnog šumarskog rada u pogledu ekonomičnosti, sigurnosti rada, ergonomije i ekološke prihvatljivosti. Oznaka „KWF-Standard“ dodjeljuje se za proizvode koji su po svom konceptu više namijenjeni ne-šumarskim djelatnostima, npr. poljoprivredi, krajobraznom oblikovanju, sječi ogrjevnog drva za vlastite potrebe ili povremenim korisnicima. Plavom oznakom „KWF-Test“ obilježavaju se proizvodi čije su pojedinačne tehničke značajke uspješno ispitane. Više informacija možete pronaći na www.kwf-online.de.



ÖKO-TEST Verlag testira proizvode iz svih područja, posebice u pogledu njihove ekološke prihvatljivosti i nepostojanja štetnih zagađenja. Proizvodi koji se pri tome ističu i zadovoljavaju kriterije, mogu dobiti naljepnicu s oznakom ÖKO-TEST. Ova oznaka smatra se najprihvaćenijom potvrdom kvalitete u Njemačkoj. Više informacija možete pronaći na www.oekotest.de.



„Stiftung Warentest“ dodjelom svojega certifikata potvrđuje temeljno ispitivanje proizvoda vezano za elektroniku, kućanstvo i zdravlje, kao i za finacije, osiguranje i poreze. Više informacije možete pronaći na www.test.de.



Od 1992. uvedenu evropsku oznaku za zaštitu okoliša nose Evropska komisija, sve članice EU i Evropski gospodarski prostor. Evropski korisnik po oznaci „Cvijet“ može prepoznati da se radi o proizvodu koji nije štetan za okoliš i vrhunske je kvalitete - ispitano od strane neovisnih nacionalnih institucija pojedinih članica. Više informacija možete pogledati na www.eu-ecolabel.de.



Sva obuća i odjeća GORE-TEX® nose oznaku Guaranteed to Keep You Dry™ što je jamstvo dugotrajne vodootpornosti, nepropusnosti vjetra i prozračnosti. Više informacija možete pronaći na www.gore-tex.de.



Proizvodi s oznakom Oeko-Tex® uspješno su ispitani i certificirani prema Oeko-Tex® Standardu 100. Ovaj Oeko-tex Standard 100 je svjetski jedinstveni ispitni i certificirajući sustav za tekstilne sirovine, međuprodukte i finalne proizvode. Ispitivanja na štetne supstance obuhvaćaju između ostalog zakonski zabranjene supstance kao i kemikalije opasne po zdravlje. Više informacija možete pogledati na www.oeko-tex.com.



Ova oznaka predstavlja provjerenu odjeću sa zaštitom od presijecanja, za korisnike ručno vođenih lančanih pila prema EN 381 i EN 17249, odnosno EN 20345.



Novo norme za signalnu zaštitnu odjeću EN ISO 20471 od listopada 2013. zamjenjuju staru normu EN 471. Signalna zaštitna odjeća certificirana u skladu s normom EN 471 smije ostati u prodaji do isteka roka zabilježenog u tipskom ispitivanju.

OPĆENITE UPUTE

1. Cijene istaknute u ovom katalogu su **neobvezujuće, preporučene maloprodajne cijene, iskazane u Kunama, s uključenim PDV-om.**
2. Cijene u ovom katalogu temelje se na Cjeniku od 01. siječnja 2020. godine. UNIKOMERC-UVOZ d.o.o. zadržava pravo izmjene preporučenih maloprodajnih cijena ukoliko dođe do promjene zakonski propisanog poreza na dodanu vrijednost ili do promjene cijena od strane proizvođača.
3. Objavom ovog kataloga svi dosadašnji katalozi prestaju biti važeći.
4. Iz navoda ili slika iz ovoga kataloga ne mogu se postavljati nikakvi zahtjevi. Zadržavamo pravo izmjene tehnike, oblika, boje, opreme i cijena.

5. STIHL originalne motorne pile i STIHL uređaji prepoznatljivi su po svojoj kombinaciji boja narančasto/sivo.
6. Ovaj Katalog i svi njegovi sastavni dijelovi zaštićeni su autorskim pravom. Sva prava su pridržana, osobito na umnožavanje. Prijevodi i obrada izrađeni su elektronskim putem.

Ovaj Katalog sadrži mnoštvo kombinacija strojeva s pripadajućim alatima za različite primjene i korisničke grupe. Za standardnu primjenu savjetujemo uporabu u kombinaciji koju preporuča tvrtka STIHL. Preporuke možete pronaći u uputama za uporabu koje obvezno dobijete uz vaš uređaj. Individualno savjetovanje za uporabu optimalne kombinacije koja odgovara Vašim potrebama možete dobiti kod STIHL Specijaliziranog trgovca.

STIHL upozorava na krivotvorine:
www.stihl.com/piracy

UNIKOMERC-UVOZ d.o.o.

Amruševa 10
10000 ZAGREB

Uprava/Prodaja
Ulica Kneza Ljudevita Posavskog 56
10410 VELIKA GORICA
www.unikomerc-uvouz.hr

Kontakt podaci

Telefon/Centrala: 01 6370 010
Faks: 01 6221 569
E-Mail: info@unikomerc-uvouz.hr

RADO ĆEMO VAS SAVJETOVATI